



警告

- 未成年人需成人陪伴操作。
- 使用電動槍時需配戴護目鏡。
- 粗心或濫用電動槍容易造成自己及他人身體上的傷害。
- 不能將槍口對人或動物。
- 操作電動槍前請確實研讀使用說明書。
- 買家及玩家購買、使用電動槍需遵守各國當地法令與規定。
- 槍使用完畢請拔除電池。

TW



WARNING

- Product is intended for adults 18 years and older.
- Wear proper eye protection while shooting.
- Misuse may cause injury or death.
- The muzzle of an airsoft gun should never be pointed at someone to cause injury.
- Read this entire manual to ensure proper usage.
- Buyers and users should obey the laws and rules of the local authority.
- **Remove the battery from the product when it is not in use.**

EN



ATENCIÓN

- Si el jugador o jugadores tienen menos de 18 años se les requerirá ir acompañados de un mayor de edad que se responsabilice del menor en todo momento.
- Durante la práctica del Airsoft, es obligatorio llevar gafas de protección ocular acorde a las normativas vigentes en todo momento.
- El uso descuidado o indebido del Airsoft puede causar fácilmente daños a sí mismo y a los que le rodean.
- No se debe apuntar a personas o animales.
- Lea bien los manuales que acompañan las réplicas antes de empezar a usarlas para practicar Airsoft.
- Los poseedores de réplicas de Airsoft deben seguir estrictamente las leyes y regulaciones locales vigentes en el país de residencia o uso de las mismas, e informarse debidamente en los puntos de venta o autoridades del país antes de comprar y utilizar cualquier réplica de airsoft.
- **Retire la batería del producto cuando no esté en uso.**

ES



ATTENTION

- Ce produit est réservé aux utilisateurs de 18 ans et plus.
- Toujours porter des protections oculaires adaptées lors de l'utilisation du produit.
- La mauvaise utilisation de ce produit peut causer des blessures graves ou la mort.
- Ne jamais pointer le canon de la réplique vers une personne ou un animal.
- Lire attentivement le mode d'emploi avant d'utiliser ce produit.
- L'acheteur et l'utilisateur de ce produit doivent se conformer aux lois du pays qui réglementent l'usage et la possession de répliques airsoft.
- **Retirez la batterie du produit lorsque vous ne l'utilisez pas.**

FR



警告

- 対象年齢18才以上。
- 弾を発射する時やゲームなどの場合は、必ずプロゴーグルを装着してください。
- 不用意に引き金を引くと非常に危険です。
- 50m以内は危険です。
- 取扱説明書は最後まで必ずお読み下さい。
- 購入者及び販売者は、エアガンの使用及び所有に関するすべての現地法律に準ずる。
- **ゲームが終わりましたら、バッテリーをコネクターから取り外してください。**

JP



SG550 / 553 / 552

TW 說明書 | 01-06 EN Operating Instructions | 07-12 ES Instrucciones de operación | 13-18 FR Mode d'emploi | 19-24 JP 取扱説明書 | 25-30



G&G
ARMAMENT

TAIWAN ChangHua
(Head Quarter)
Sales Dept.
Technology Dept.

Tel : +886-4-798-9000 Fax : +886-4-798-9900
No.999, Zhonghua Rd. Shengang Township, Changhua County 50952, Taiwan (R.O.C.)
sales@guay2.com, b2b@guay2.com PR Dept. | pr@guay2.com
support@guay2.com

G2-201509-01-多



G&G
ARMAMENT

[零件說明]



⚠️ 注意事項

- 敬請搭配使用G&G生產之高精密度BB彈，確保槍枝最佳性能。
- 請勿使用無品質保證之廉價BB彈，將導致槍枝不可預期之卡彈、故障、零件損壞。
- 只能使用100%純度矽油保養，使用其他種類保養油可能導致塑膠、橡膠零件腐蝕。
- 請勿自行改造本槍零件，任何不當改造將喪失保固權利，並有可能觸犯法令。
- 射擊前請務必戴上護目鏡。
- 本產品限18歲以上成年人使用。
- 請仔細閱讀本手冊確保正確操作。
- 50m射程以內具有一定的危險性。
- 電池容量過低時請停止射擊。

[射擊模式] ⚠️ 未射擊前請關上保險。



關保險 - 槍枝無法擊發。



半自動 - 單發射擊



全自動 - 連發射擊

[射擊]



1. 裝入彈匣時確實聽到“喀”一聲。

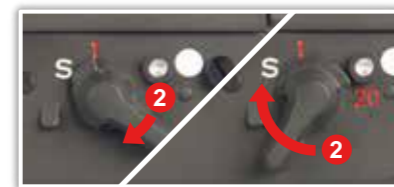

2. 在射擊模式，選擇半自動或全自動。



3. 扣下板機。



[槍托調整]



1. 按下槍托摺疊釋放鈕。



2. 可向右摺疊槍托。

[TRIGGER GUARD SET]



板機護弓可以倒向任一側。



[安裝電池]

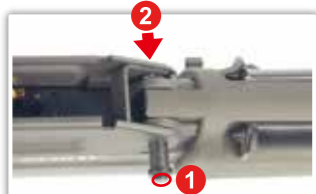

1. 壓住插鎖上的按鈕。
2. 將插鎖由另一側推出。

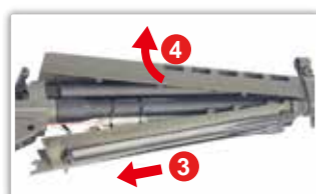

3. 將下護木往後推開抽出。
4. 拉開上護木。



5. 將電池管向前推開後取出。



6. 裝入電池並接上插頭後關上電池蓋。

[彈匣設置]

敬請搭配使用G&G生產之高精密度BB彈，確保槍枝最佳性能。
請勿使用無品質保證之廉價BB彈，將導致槍枝不可預期之卡彈、故障、零件損壞。

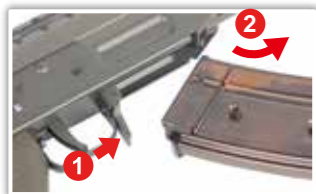

1. 壓下彈匣釋放鈕。
2. 卸下彈匣。



3. 將BB彈填滿填彈管。

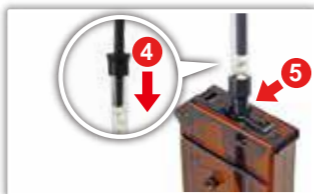

4. 使用填彈棒將BB彈填入彈匣。
5. 重複上述步驟至彈匣確實填滿。



6. 裝入彈匣時確實聽到“喀”一聲。

[準星調整]



上掀或折疊。



風偏調整鈕(左/右調整準星)。

[照門調整]



以射擊距離需求切換瞻孔。



風偏調整鈕(左/右調整照門)。

[彈道調整]



高低
垂直調整鈕(上/下調整照門)



1. 將槍機拉柄後拉至後定位置。



2. 按下按鈕槍機即可歸位。



上旋器轉盤位於拋殼孔內，請勿側面持槍射擊，避免BB彈左右偏離。

[腳架設置]



SG550
展開腳架以適應不同地形。

彈著偏高(朝釋放方向調整彈道至最佳彈著點)

最佳彈著

彈著偏低(朝下壓方向調整彈道至最佳彈著點)



[槍管清潔]



1. 將通槍條纏妥清潔布料，滴上砂油數滴。

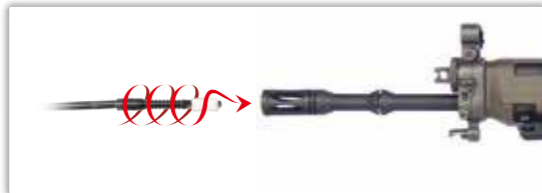

2. 將通槍條插入內管，旋轉通槍條帶出髒汙，重複以上步驟直到內管清潔。

[卡彈排除]

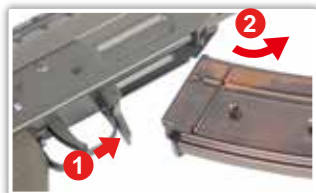

1. 壓下彈匣釋放鈕。
2. 取下彈匣。



將上旋器調整至釋放位置，由槍管前端插入通槍條。



確認通槍條斜面朝下直插到底，移除堵塞BB彈。

[故障排除]



如齒輪發出尖銳聲響
請使用螺絲起子調整握把底部螺絲。



無作動
檢查馬達連接線(需卸下底板)。



無作動
檢查電池是否接妥，確認電池已經充飽。

[保養維護]



- ▶ 確認槍膛中完全清潔避免卡彈。
- ▶ 正常使用砂油保養下，約射擊2-300發後，Hop-up會略有不穩定，屬正常現象，重新調整即可。
- ▶ 嚴禁使用CRC-556, WD40，或其他具腐蝕性的潤滑油品。

[故障排除]

項目	原因	解決方式
完全無作動	射擊選擇鈕置於保險位置。	轉到半自動或全自動位置。
	電池沒有充電。	更換電池。
	電池接頭脫落。	接好接頭。
	電池正負極接反。	確認正負極位置再接上。
	超過馬達壽限(約5-6萬發)或馬達線接觸不良。	更換馬達(可直接向當地經銷商或G&G購買)。檢修馬達線接頭。
馬達作動但無法擊發	BB彈堵塞在彈匣中。	使用通槍條清理彈匣，移除堵塞之BB彈。
	BB彈堵塞在內膛中。	使用通槍條移除堵塞之BB彈。
	齒輪毀損。	洽詢經銷商或G&G購買新齒輪替換。
無法全自動操作(自動射擊)	電力不足。	更換電池。
	彈匣上彈問題。	修復彈匣堵塞。
	接觸不良。	洽詢經銷商或G&G維修保養。
射程變短	內膛損壞或磨損。	更換零件(請向經銷商或G&G購買)。
	活塞總成損壞或磨損(O環, 活塞彈簧)。	更換零件(請向經銷商或G&G購買)。
	內管堵塞。	使用通槍條清理內管。
	不適合的BB彈(太小或太重)。	使用G&G生產之高精度BB彈。
	沒有砂油。	在內膛加入些許砂油。
操作聲變大	過度頻繁的空發導致齒輪問題。	洽詢經銷商或G&G維修保養，更換零件(齒輪...等)。
	齒輪損壞或磨損。	
BB彈自槍管掉出	過度頻繁的空發導致齒輪問題。	調整hop位置。
	內膛總成損壞或磨損。	
	沒有設置Hop。	
泡水槍	不適合的BB彈(太小或太重)。	使用G&G生產之高精度BB彈。
	立刻停止操作，移除電池，將槍隻內外擦乾。待槍隻完全乾燥後再行試射。如有故障，請聯繫當地經銷商進行維修。	

[免責聲明]

- ▶ 產品不一定包含照片中所有配件。
- ▶ 未成年人使用時一定要有成年人在旁監督。
- ▶ 買家及使用者必須完全遵守當地關於空氣槍的所有法律規定。

- ▶ 本操作手冊中所有產品僅為仿真造型，無任何真實武器功能性、設計意圖，亦不可與真實武器共同比照。
- ▶ 產品中所有G&G商標，均無接受任何真實武器、彈藥公司贊助、協助，亦無任何關連。實際產品與照片有落差可能性。

[COMPONENTS]



⚠ WARNING

- We recommend using G&G Armament high precision BB's on all G&G Armament guns to ensure proper feeding and performance.
- Using low quality BBs may jammed the gun and cause malfunction or damage the internal parts.
- For maintenance, apply the silicon oil on the air nozzle, do not use other types of corrosive oil.
- Do not adjust the motor without authorization or by certified technician.
- Always wear safety goggles when using this product.
- Product is intended for adults 18 years and older.
- Read this entire manual to ensure proper usage.
- May be hazardous up to 50 meters.
- Stop shooting when the battery power is low.

[FIRING MODE & SAFETY]

⚠ Always keep the safety on if not ready to shoot.



Safety On - The gun will not fire.



Semi Auto - Single shot.



Full Auto - Automatic firing.

[FIRING]



1. Insert the magazine into the receiver until it clicks.

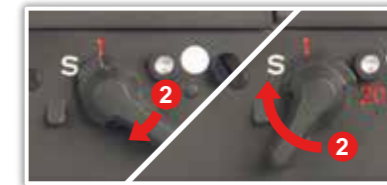

2. Set the selector lever to **Semi Auto** or **Full Auto** position.



3. Pull the trigger when ready to fire.



[FOLDING BUTT STOCK]



1. Push the stock catch button to unlock.



2. Turn the folded stock to be latched on the hook.

[TRIGGER GUARD SET]



The trigger guard can be folded to either side.



[FRONT SIGHT ADJUSTMENT]



Flip-up front sight.



Windage knob (left / right adjustment).

[REAR SIGHT ADJUSTMENT]



Turn the dial for precision shooting.

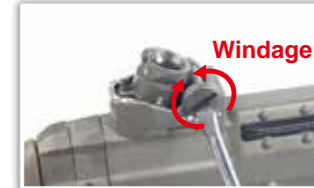

Windage knob (left / right adjustment).

[INSTALLING THE BATTERY]

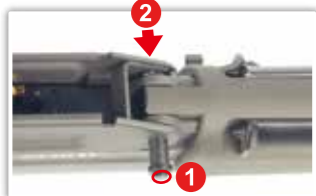

1. Hold the pin button.
2. Remove the pin.

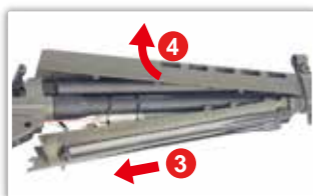

3. Pull the lower handguard backward.
4. Remove the upper handguard.



5. Push the battery forward to remove the battery case.



6. Insert the battery and connect the connector then close the case.



Elevation knob (up / down adjustment).

[CHARGING HANDLE & HOP-UP ADJUSTMENT]



1. Pulling the cocking lever backward.



2. Push the bolt catch to release the bolt.

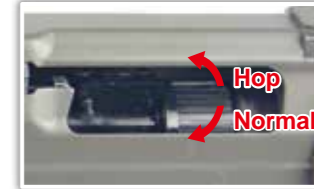

⚠ Never hold the gun sideways as the BB pellets will curve right or left.

[INSTALLING MAGAZINE]

⚠ It is strongly recommended to use G&G Armament high precision BB's only. Using low quality BB pellets will shorten product life and void product warranty.

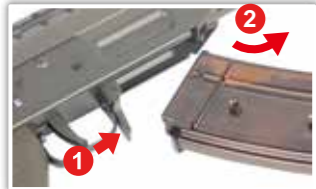

1. Press the magazine catch latch.
2. Remove the magazine.



3. Pull BBs into the loader.



4. Push BBs into the magazine from the loader by using charging rod.
5. Continue load BBs until it is full.



6. Insert the magazine into the airsoft gun until it clicks into place.

[FOLDABLE BIPOD]



SG550
Rotate Bi-pod for different terrains.



⊗ Too much Hop-up (Turn the adjust lever toward Normal).
○ Best Position.
⊗ Not enough Hop-up (Turn the adjust lever toward Hop).

[CLEANING THE BARREL]



1. Place a few drops of 100% silicone oil on the cleaning cloth and wind around the rod.



2. Insert the cleaning rod into the inner barrel, turning the rod as you insert. Repeat same steps until barrel is clean.

[UNJAM]

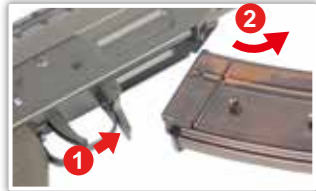

1. Press the magazine catch latch.
2. Remove the magazine.



Return the hop up dial to normal position and insert the cleaning rod from the lead edge of the inner barrel.



Be sure to have the rod facing down and push it to the end of the inner barrel. Remove clogged pellets.

[TROUBLESHOOTING]



Adjust screw when the gear noise becomes shrilly. Use a screwdriver to adjust the screw at the bottom of the grip.



No operation. Check the connection between the motor tabs and plugs.



No operation. Check the battery and connector. Make sure the battery is fully charged.

[MAINTENANCE]



- ▶ Make sure no dirt gets into the chamber to avoid clogging of pellets.
- ▶ Hop-up may be unstable for 200 to 300 rounds after using silicone oil. This is the normal operation of the gun.
- ▶ Never use CRC-556, WD40, or other corrosive lubricants.

[TROUBLESHOOTING]

SYMPTOM	POTENTIAL	CORRECTIVE
No operation at all	Selector lever is set to safety.	Set the selector lever to Semi or Full Auto.
	Battery is not charged.	Charge the battery.
Motor responding, but gun will not cycle	Battery connector is disconnected.	Connect the connector.
	The \oplus and \ominus of battery connector is reversed.	Switch the batteries to the correct position.
	Expired motor life (50,000 to 60,000 rounds) or poor electrical connection.	Replace the dead motor (can be purchased from local dealer or directly from G&G). Check and repair the contacts.
Gun will not fire in full-auto mode.	Pellets are clogged inside the magazine.	Insert the charging rod into the magazine and move up and down a few times to remove clogged pellets.
	Pellets are clogged in the chamber.	Remove clogged pellets using the cleaning rod.
Range is severely limited	Faulty gear.	Purchase the replacement gear from your dealer or G&G and repair.
	Insufficient battery power.	Charge the battery.
	Faulty pellet feed of magazine.	Repair clogging of the magazine.
	Poor electrical connection.	Consult your dealer or G&G for overhaul maintenance or repair.
Excessive noise when firing	Damaged or worn chamber set.	Replace the replacement parts (purchase from your dealer or G&G)
	Damaged or worn piston set (O-ring, piston spring).	
	Something is jammed in the inner barrel.	Use the cleaning rod and clean the inner barrel.
	Faulty BB pellets (too small or heavy).	Use G&G Armament high precision BB's.
	Shortage of silicone oil.	Place a few drops of silicone oil onto the upper chamber.
Pellets falling out of end of barrel	Gear problem caused by too many blank firing.	Consult your dealer or G&G for maintenance, part replacement (gear, etc.) or repair.
	Worn or damaged gear.	
If gun gets wet	Gear problem caused by too many blank firing.	Turn the hop adjustment lever toward Hop.
	Wear from excessive dry firing.	
Pellets falling out of end of barrel	No hop setting.	Use G&G Armament high precision BB's.
	Faulty BB Pellets (too small or heavy).	
If gun gets wet	Stop operation immediately, disconnect the battery, wipe off water from inside the main body and the battery. After the gun is completely dry, carry out trial firing. If the unit is not operational, please contact your local dealer for repair.	

[DISCLAIMER]

- ▶ Accessories in the pictures are not always included with product.
- ▶ Adult supervision required for users under 18 years of age.
- ▶ The purchaser and user should conform to all laws governing the ownership of airsoft guns.
- ▶ All products in this manual are imitation firearms and are not intended nor represented to be comparable in design, appearance, or function to any actual firearm offered by other manufacturers.
- ▶ Product names are trademarks of G&G, which has no affiliation to, and is not associated, or sponsored by any manufacturer of actual or imitation firearms. Products may vary from those pictured.

[COMPONENTES]



⚠️ ATENCIÓN

- Recomendamos usar balines G&G de alta precisión para asegurar la adecuada alimentación y desempeño.
- Usando balines de baja calidad puede causar atascos, mal funcionamiento o causar daños en las partes internas.
- Use solo Aceite de Silicona 100% para mantenimiento, otros aceites pueden contener ingredientes corrosivos los cuales pueden dañar los componentes de plástico y gomas.
- No ajuste el motor sin la debida autorización de un técnico certificado.
- Siempre use gafas de protección cuando maneje este producto.
- Este producto está diseñado para mayores de 18 años.
- Lea completamente el manual para asegurar su buen uso.
- Puede ser dañino a menos de 50 metros.
- Deje de disparar cuando la batería esté baja.

[MODO SEGURO Y DISPARO]

⚠️ Siempre coloque el seguro si no está listo para disparar.



Modo seguro - La réplica no dispara



Semi Auto - Disparo sencillo



Automático - Disparo automático

[DISPARANDO]



1. Asegúrese de colocar el cargador adecuadamente dentro de la réplica. Al colocar el cargador correctamente, hará un sonido Click.



2. Mueva la posición del selector hacia **Semi Auto** o **Automático**



3. Quite el seguro y hale el gatillo para que comience a disparar



[PLEGANDO LA CULATA]



1. Presione el botón para liberar.



2. Gire la culata hasta que enganche.

[AJUSTANDO EL GUARDAMONTE]



El guardamonte puede ser girado a ámbos lados.



[INSTALANDO LA BATERÍA]

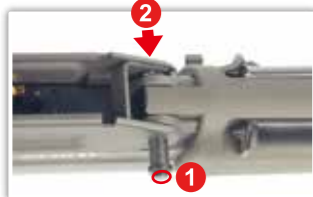

1. Sostenga el pasador.
2. Remueva el pasador.

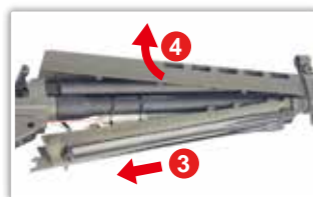

3. Hale hacia atrás el guardamano.
4. Remueva el guardamano superior.



5. Empuje la batería hacia adelante para sacar el compartimiento.



Empuje el enganche para abrir el compartimento de batería.
6. Inserte la batería, conecte correctamente y cierre el compartimento.

[INSTALANDO EL CARGADOR]

⚠ Es altamente recomendado el uso de balines de precisión de G&G solamente. Usando balines de baja calidad puede acortar la vida del producto y eliminar la garantía.

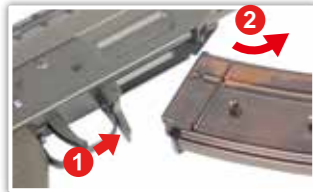

1. Presione la palanca liberadora de Cargador.
2. Remueva el cargador.



3. Coloque los balines dentro del llenador.



4. Coloque los balines dentro del cargador usando la varilla de llenado.
5. Continúe hasta que esté lleno.



6. Inserte el cargador hasta que escuche un sonido "Click".

[AJUSTES MIRA DELANTERA]



Pliegue o despliegue la mira delantera.



Perilla corta viento (Ajustes der./izq.)

[AJUSTES MIRA TRASERA]



Gire el dial para disparos de precisión



Perilla Corta viento (ajustes der./izq.)

[MANIJA DE CARGA Y AJUSTES DE HOP-UP]



Perilla de elevación (Ajustes arriba/abajo)



1. Halando la manija de carga.



2. Empuje el retenedor para libarar el cerrojo.



⚠ Trate de no aprisionar su dedo con el cerrojo. Nunca sostenga la réplica lateralmente ya que los balines pueden curvar a la derecha o izquierda.

[BIPODE PLEGABLE]



Gire Bipode para diferentes terrenos.



[LIMPIANDO EL CAÑÓN]



1. Coloque algunas gotas de aceite de Silicona o aceite de teflón en un paño limpio e introduzca en la varilla.



2. Inserte la varilla de limpieza dentro del cañón, girando cuando lo inserte. Repita hasta que esté limpio.

[DESATASCANDO]

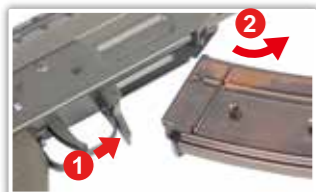

Remueva el cargador.



Retorne el dial de hop-up a posición normal e inserte la varilla de limpieza por el cañón.



Asegúrese de introducir con el lado segmentado hacia abajo hasta el final. Remueva los balines atascados.

[SOLUCIÓN DE PROBLEMAS]



Ajuste el tornillo cuando los engranajes se escuchen chillones.



Revise los contactos de los cables con el motor.



Revise batería y conectores. Asegúrese de que hay suficiente carga.

[MANTENIMIENTO]



- ⚠️ Asegúrese de que la recámara no esté sucia para evitar el atasco de balines.
- ▶ El Hop-up puede estar inestable por 200 o 300 rondas luego de usar el aceite de Silicona. Esto es normal en la operación de la réplica.
- ▶ Nunca use CRC'556, WD40 u otro lubricante corrosivo.

[SOLUCIÓN DE PROBLEMAS]

SÍNTOMAS	PROBLEMA POTENCIAL	POSIBLE SOLUCIÓN
No funciona	Selector colocado en modo Seguro.	Coloque el selector en Semi o en Automático.
	Batería descargada.	Cargue la batería.
	Conectores de batería desconectados.	Conecte correctamente la batería.
	El + y - de la batería colocados al revés.	Coloque bien los conectores.
Aunque el motor funciona los balines no son disparados	Vida de motor expirada (50,000 a 60,000 rondas) o pobre conexión eléctrica.	Reemplace el motor (lo puede comprar en su distribuidor o directamente en G&G).
	Balines atascados en el cargador.	Con la varilla de cargador mueva arriba y abajo varias veces para remover los balines atascados.
No funcionan disparos en automático	Balines atascados en la recámara.	Remueva los balines atascados usando la varilla de limpieza.
	Engranajes defectuosos.	Compre los engranajes donde su distribuidor o en G&G para reemplazar.
La distancia de disparo es muy corta	Batería con insuficiente carga.	Cargue la batería.
	Mala alimentación por balines defectuosos.	Solucione el atasco en el cargador.
	Pobre conexión eléctrica.	Consulte su distribuidor para mantenimiento o reparación.
	Recámara dañada o desgastada.	Reemplace las partes (Cómpralas en su distribuidor o en G&G).
Ruido de operación muy alto	Conjunto de pistón dañado o desgastado (Sellos, pistón, resorte).	Use la varilla de limpieza y limpie el cañón interior.
	Algo atascado en el cañón interior.	Use balines G&G de alta precisión.
	Balines defectuosos (Muy pequeños o pesados).	Coloque unas cuantas gotas de aceite de silicona en la recámara.
	Falta de Aceite de Silicona.	
Balines se caen por la boca	Problemas de engranajes causados por muchos disparos en seco.	Consulte su distribuidor o a G&G para mantenimiento general, reemplazo de piezas (engranajes, etc.) o reparación.
	Engranajes dañados o desgastados.	
Si la réplica se moja	Problemas de engranajes causados por muchos disparos en seco.	
	Recámara dañada o desgastada.	
Si la réplica se moja	No ajuste del Hop-up.	Gire el ajuste a Hop.
	Balines defectuosos (muy pequeños o pesados).	Use balines G&G de alta precisión.
	Detenga la operación inmediatamente, desconecte la batería, seque el agua dentro del cuerpo y la batería. Luego que la réplica esté seca, trate de dispararla. Si la unidad aún no funciona por favor contacte a su distribuidor local para reparación.	

[DESCARGO]

- ▶ Accesorios en las fotografías no siempre vienen incluidos con el producto.
- ▶ La supervisión de un adulto es requerida para menores de 18 años.
- ▶ El comprador y el usuario deben cumplir con las leyes y normas que rigen la posesión de un arma de airsoft.
- ▶ Todos los productos en este manual son imitaciones de armas reales y no están destinadas a ser comparadas en diseño, apariencia o función con ninguna arma real ofrecida por otros fabricantes.
- ▶ El nombre del producto es marca registrada de G&G, la cual no tiene afiliación ni asociación o soportada por ningún fabricante de armas reales o imitaciones. El producto puede variar la forma al ofertado en la fotografía.

[COMPOSANTS]

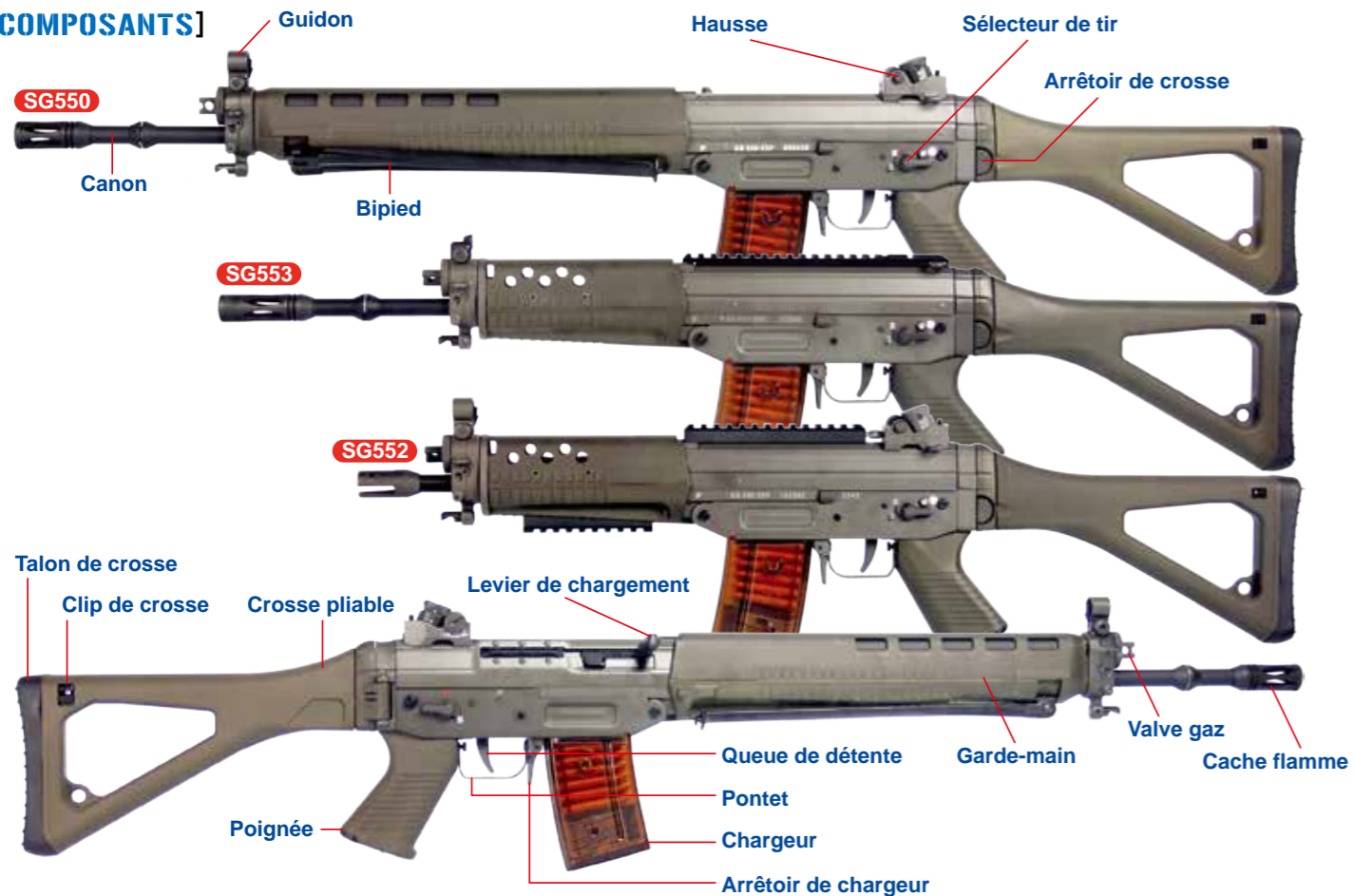

⚠ PRECAUTION

- Il est fortement recommandé d'utiliser uniquement des billes de précision G&G.
- L'utilisation de billes de mauvaise qualité peut entraîner un bourrage, un dysfonctionnement ou l'endommagement des pièces internes.
- Pour l'entretien, appliquez de l'huile de silicone sur le nozzle et n'utilisez pas d'autres types d'huile corrosive.
- Ne réglez pas le moteur sans autorisation ou sans l'aide d'un technicien certifié.
- Portez toujours des protections oculaires adaptées lorsque vous utilisez ce produit.
- Ce produit est réservé aux utilisateurs de 18 ans et plus.
- Lisez attentivement le mode d'emploi avant d'utiliser ce produit.
- Arrêtez de tirer lorsque la batterie est faible.

[MODE DE TIR ET SECURITE] ⚠ Toujours garder la sécurité active si vous n'êtes pas prêt à tirer.



Sécurité - ne tire pas



Semi Auto - tir coup par coup



Full Auto - tir en rafale

[TIR]



1. Insérer le chargeur dans le puits de chargement jusqu'à entendre un "clac!".

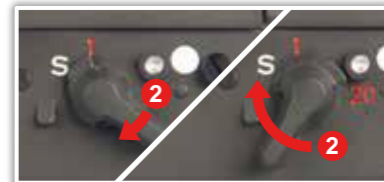

2. Positionnez le sélecteur de tir sur le mode **Semi Auto** ou **Full Auto**.



3. Appuyez sur la queue de détente pour tirer.

[REGLAGE DE LA CROSSE]



1. Appuyez sur l'arrêt et pliez la crosse.



2. Rabattez la crosse sur le corps de la réplique pour l'accrocher à l'aide du clip.

[REGLAGE DU PONTET]



Rabattez le pontet à gauche ou à droite.



[REGLAGE DU GUIDON]



Dépliez la mire.



Vis de dérive (réglage gauche/droite).

[REGLAGE DE LA HAUSSE]



Tournez la molette pour régler la précision.



Vis de dérive (réglage gauche droite).

[INSTALLATION DE LA BATTERIE]

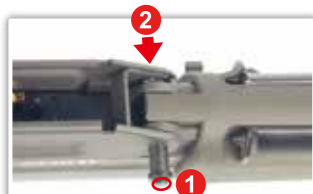

1. Maintenez appuyé le bouton.
2. Retirez la tige.

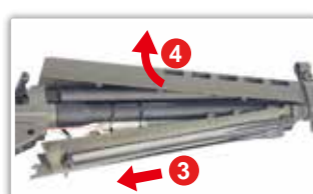

3. Tirez le garde-main inférieur en arrière.
4. Retirez le garde-main.



5. Poussez la batterie vers l'avant pour retirer la coque.



Appuyez sur le bouton pour ouvrir la coque.
6. Insérez la batterie, branchez les connecteurs et refermez.

[UTILISATION DU CHARGEUR]

⚠ Il est fortement recommandé d'utiliser uniquement des billes G&G. L'utilisation de billes de mauvaise qualité peut réduire la durée de vie du produit et annuler la garantie.

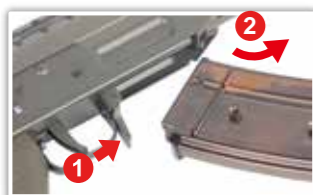

1. Appuyez sur l'arrêt du chargeur.
2. Retirez le chargeur.



3. Insérez les billes dans le bb loader.



4. Remplissez le chargeur à l'aide du bb loader.
5. Continuez jusqu'à ce que le chargeur soit rempli.



6. Insérez le chargeur dans la réplique jusqu'à entendre un clic.

[REGLAGE BIPIED]



Dépliez le bipied pour des terrains différents.

[LEVIER DE CHARGEMENT ET REGLAGE DU HOP-UP]



1. Tirez et maintenez le levier de chargement en arrière.



2. Appuyez sur le bouton pour verrouiller le levier de chargement.



⚠ Ne vous coincez pas les doigts dans la culasse factice. Ne jamais tenir la réplique inclinée; autrement, la trajectoire des billes partira vers la droite ou la gauche.

⊗ Trop de hop-up (tournez la molette vers Normal).

Position optimale.

⊗ Pas assez de hop-up (tournez la molette vers Hop).



[NETTOYAGE DU CANON]



1. Versez quelques gouttes d'huile de silicone ou téflon sur un morceau de tissu que vous accrocherez sur la tige de débouillage.

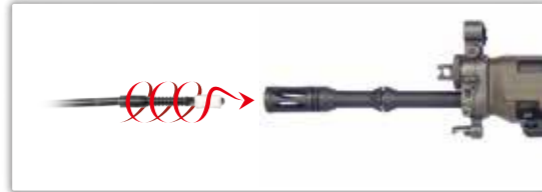

2. Insérez la tige de débouillage dans le canon et tournez en même temps. Répétez la même opération jusqu'à ce que le canon soit propre.

[DEBOURRAGE]

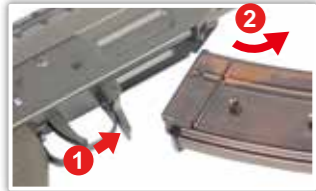

1. Appuyez sur l'arrêt. 2. Retirez le chargeur.



Réglez la molette du hop-up à zéro sur la position Normal et insérez la tige de débouillage dans le canon.



Assurez-vous que l'extrémité de la tige soit orientée vers le bas et touche bien le fond du canon pour retirer toutes les billes.

[EN CAS DE PANNE]



Réglez la vis lorsque le bruit des gear devient bruyant.

Utilisez un tournevis pour régler la vis située sur le talon de la poignée.



Ne fonctionne pas

Vérifiez le branchement du moteur.



Ne fonctionne pas

Assurez-vous que la batterie soit bien branchée et chargée au maximum.

[ENTRETIEN]



- ▶ Assurez-vous qu'il n'y a pas d'impuretés dans la chambre hop-up pour éviter un bourrage.
- ▶ Le hop-up peut être instable pendant 200 ou 300 coups après avoir utilisé l'huile de silicone. Ceci fait parti du fonctionnement normal de la réplique.
- ▶ Ne jamais utiliser les produits CRC-556, WD40 ou autres lubrifiants corrosifs.

[EN CAS DE PANNE]

SYMPTOME	CAUSE	SOLUTION
Ne fonctionne pas	Le levier est en mode de sécurité.	Positionnez le sélecteur de tir sur le mode Semi-auto.
	La batterie est déchargée.	Rechargez la batterie.
	La batterie est débranchée.	Rebranchez la batterie.
	Les bornes de la batterie sont inversées.	Branchez les bornes correctement (vérifiez le fusible).
Le moteur tourne mais impossible de tirer	Moteur en fin de vie (entre 50000 et 60000 billes) ou mauvais branchement électrique.	Remplacer le moteur en fin de vie (disponible chez votre revendeur local ou chez G&G directement). Vérifiez et réparez les branchements.
	Des billes sont coincées dans le chargeur.	Insérez la tige de débouillage dans le chargeur et remuez de haut en bas pour retirer les billes coincées.
Impossible d'utiliser le mode full auto	Des billes sont coincées dans la chambre.	Retirez les billes coincées en utilisant la tige de débouillage.
	Gears défectueux.	Achetez de nouveaux Gears chez votre revendeur local ou chez G&G directement.
La portée de tir diminue	Batterie trop faible.	Rechargez la batterie.
	Billes défectueuses dans le chargeur.	Retirez les billes coincées dans le chargeur.
	Mauvais branchement électrique.	Consultez votre revendeur local ou G&G directement.
	Chambre endommagée ou usée.	Remplacez les pièces (disponible chez votre revendeur local ou G&G directement).
Fonctionnement trop bruyant	Ensemble piston endommagé ou usé (O-ring, ressort de piston).	Utilisez la tige de débouillage pour nettoyer le canon interne.
	Quelque chose est coincé dans le canon interne.	Utilisez les billes de qualité supérieure G&G.
	Billes défectueuses (trop petites ou trop lourdes).	Vaporisez de l'huile de silicone sur la chambre.
	Pas assez d'huile de silicone.	
Les billes s'échappent par la bouche du canon	Problème de Gear à cause de tirs à blanc trop fréquents.	Contactez votre revendeur local ou G&G directement pour effectuer un entretien complet, une réparation ou un changement de pièces.
	Gears endommagés ou usés.	Réglez la molette du Hop-Up dans le sens horaire.
Si la réplique est mouillée.	Problème de Gear à cause de tirs à blanc trop fréquents.	
	Ensemble de la chambre endommagé ou usé.	
	Aucun réglage du Hop-Up effectué au préalable.	
	Billes défectueuses (trop petites ou trop lourdes).	
	Arrêtez immédiatement d'utiliser votre réplique, débranchez la batterie, essuyez l'eau restée dans le corps ainsi que la batterie. Après séchage complet, faites un tir d'essai. Si la réplique ne fonctionne toujours pas, veuillez contacter votre revendeur pour réparation.	

[RECLAMATION]

- ▶ Les accessoires sur les photos ne sont pas toujours inclus avec la réplique.
- ▶ La surveillance d'un adulte est obligatoire pour les utilisateurs de moins de 18 ans.
- ▶ L'acheteur et l'utilisateur doivent se conformer aux lois du pays concernant la possession d'une réplique airsoft

- ▶ Tous les produits dans ce mode d'emploi sont des imitations d'armes à feu et ne sont en aucun cas destinés ou représentés sous une forme visant à les comparer par leur conception, leur apparence ou par leur fonctionnement à toute arme à feu produite par d'autres fabricants.
- ▶ Le nom des produits et les marques déposées G&G n'ont aucune affiliation et ne sont ni associés, ni sponsorisés par un fabricant d'armes à feu ou d'imitations d'armes à feu.

【構成要素】



⚠ 警告

- 不完全なBB弾の使用は、銃の弾詰まり、故障、内部部品の損傷を引き起こす原因になる場合があります。
- オイルによっては腐食性成分 プラスチックとゴム製品に損傷を引き起こす可能性がありますので、メンテナンスの際は、100%シリコンオイルのみをお使いください。
- すべてのG&Gエアソフトガンには、G&Gの高精度BB弾を推奨します。
- この製品をご使用になるときは、常時安全なゴーグルを装着してください。
- この製品は、18才以上のユーザーを対象とします。
- この製品をご使用になる前に、取扱説明書を全部お読みください。
- 本製品はBB弾を50m以上先まで到達させる能力がありますので、ご注意ください。
- バッテリーのパワーが低いときは、撃つのを止めてください。

【発射モード & セーフティ】 ⚠ 撃たないときは、常にセーフティにしてください。



セーフティ - 発射できません



セミオート - 単発



フルオート - 連発

【発射】



1.マガジンをレシーバーにカチンというまで挿入してください。

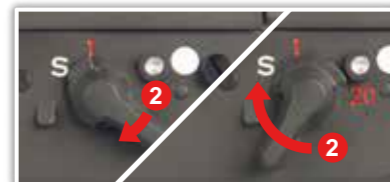

2.セレクターレバーをセミオートかフルオートにセットしてください。



3.トリガーを引くと発射できます。



【ブッドストック折りたたみ】



1.ストックキャッチボタンを押してください。



2.折りたたみストックを回転させてフックにかけてください。

【トリガーガードセット】



トリガーガードは、どちらの側にも折ることができます。



【フロントサイト調整】



フリップアップフロントサイト



偏差つまみ(左/右調整)

【リアサイト調整】



正確な射撃のためにダイヤルを回してください。



偏差つまみ(左/右調整)

【バッテリー挿入】

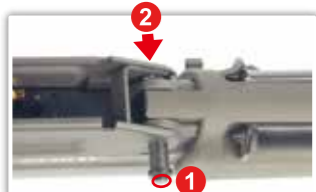

1.ピンボタンを保持してください。
2.ピンを抜いてください。

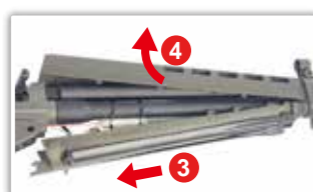

3.ローハンドガードを後方へ引いてください。
4.アッパーハンドガードを取り外してください。



5.バッテリーケースを外すために、前に押してください。



6.バッテリーを挿入して、コネクターをつないで、ケースを開けてください。

【マガジン挿入】

! G&G 高精度BB弾だけを使うことを強くお勧めします。低品質のBB弾を使うと、製品寿命を短くし、製品保証も無効になります。

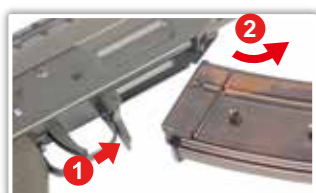

1.マガジンキャッチラッチを押してください。
2.マガジンを取り外してください。



3.BB弾をローダーに詰めてください。



4.チャージングロッドを使ってローダーからマガジンにBB弾を詰め込んでください。
5.BB弾がいっぱいになるまで続けてください。



6.マガジンをエアソフトガンにカチンというまで挿入してください。

【チャージングハンドル & ホップアップ調整】



仰角つまみ(上/下調整)



1.コッキングレバーを後方に引いてください。



2.ボルトをリリースするために、ボルトキャッチを押してください。



! ダミーボルトで指を挟まないでください。BB弾が左右に曲がらないようにエアソフトガンを横向きに保持しないでください。

【バイポッド調整】



SG550
折りたたみ式のバイポッドは左右に回転出来ます。

× ホップアップのかけ過ぎ。(ノーマル方向に回してください)

ベストポジション



× ホップアップの不足。(ホップ方向に回してください)



[バレルクリーニング]



1.数滴の100%シリコンオイルを布に付けて、ロッドに巻きつけてください。



2.クリーニングロッドをインナーバレルに挿入して、ロッドを回してください。バレルがきれいになるまで、同じことを繰り返し回してください。

[弾詰まり]

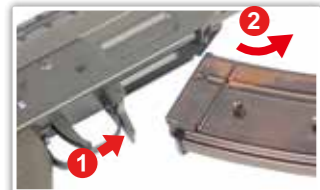

1.マガジンキャッチ・ラッチを押してください。
2.マガジンを外してください。



ホップアップ・ダイヤルをノーマルの位置に戻して、インナーバレル先端部から、クリーニング・ロッドを挿入してください。



必ずロッドを下方方向に向けて、奥まで延ばしてください。
詰まったBB弾を取り除いてください。

[トラブルシューティング]



ギアノイズが甲高い音を出すとき、ネジを調節してください。

グリップの底のネジを調節するために、ネジ回しを使ってください。



動かない。

モータータブとプラグの間の接続をチェックしてください。



動かない。

バッテリーとコネクタをチェックしてください。バッテリーが完全に充電されているか確認してください。

[メンテナンス]



- ▶ 弾詰まりが起きないようにチャンバーにほこりなどが入らないように注意してください。
- ▶ シリコンオイルを使った後に、ホップアップは、200~300発不安定である場合があります。これは、エアソフトガンの通常の作動です。
- ▶ CRC-556、WD40または他の腐食性潤滑油を決して使わないでください。

[トラブルシューティング]

銃の状態	可能性	対処方法
全く動かない	セレクターレバーがセーフティになっている。	セレクターレバーをセミオートかフルオートにする。
	バッテリーが充電されていない。	バッテリーを充電する。
	バッテリーのコネクターが外れている。	コネクターをつなぐ。
	バッテリーのコネクターが ⊕ と ⊖ が逆になっている。	バッテリーを正しい位置に切り替える。
モーターが回転しているが、BB弾が発射できない	モーターの寿命 (50,000~60,000発)、または、接点不良。	古くなったモーターを交換する。(購入した販売店かG&Gサポートで購入する) チェックして修理する。
	モーターの配線が抜けている	モーターにしっかりと配線を差し込む
フルオート射撃ができない(連射)	マガジン内にBB弾が引っかかっている。	チャージングロッドをマガジンに挿入して、数回上下に動かしてつまったBB弾を除去する。
	チャンパー内にBB弾がつまっている。	クリーニングロッドを使って、つまったBB弾を除去する。
	ギアトラブル。 バッテリーのパワー不足。	交換するギアを購入した販売店かG&Gサポートから購入して、修理する。 バッテリーを充電する。
飛距離が短くなった	マガジンの供給不良。 電気接続不良。	マガジンのつまりを直す。 オーバーホール・メンテナンスが修理のために購入した販売店かG&Gサポートに相談する。
	チャンパーの損傷か摩耗。 ピストンの損傷か摩耗。(O-リング、ピストン・スプリング)	交換部品を購入する。(購入した販売店かG&Gサポートから購入)
	インナーバレルに何かがつまんだ。 BB弾の不良。(小さいか重い)	クリーニング・ロッドを使って、インナーバレルをきれいにする。 精密度のG&G BB弾を使う。
	シリコンオイルの不足。	チャンパーの上部に数滴のシリコンオイルを塗布する。
作動音が異常になった	空撃ちのしすぎによるギアトラブル。 ギアの損傷か摩耗。 空撃ちのしすぎによるギアトラブル。	オーバーホール、メンテナンス、部品交換(ギアなど)または修理のために購入した販売店またはG&Gに相談してください。
	チャンパーの損傷か摩耗。 BB弾の不良。(小さいか重い)	ホップ調整レバーをホップ方向に廻す。 G&G BB弾を使う。
銃口からBB弾がこぼれる	銃を濡らした	すぐに作動を止めて、バッテリーを外して、本体内とバッテリーの中から、水分をふき取る。銃が完全に乾いたあとに試射をする。 作動ができなければ、修理のために購入した販売店に連絡する。

[免責]

- ▶ 写真の中のアクセサリが製品に必ずしも含まれるわけではありません。
- ▶ 18歳未満のユーザーは、大人の管理の下での利用を厳守してください。
- ▶ 購入者と使用者は、エアソフトガンの所有及び利用を定めているすべての法律に従わなければなりません。
- ▶ このマニュアルの中のすべての製品は、イミテーション銃で、他メーカーの銃にも、実際の銃にもデザイン、外見、機能面で意図もなく相当するものではありません。
- ▶ 製品名はG&Gの商標であり、実銃であるか模造銃であるかを含め、あらゆるメーカーと関係はありません。
- ▶ 製品は、任意にデザインを変更する場合があります。

[PARTS LIST][LISTADO DE PARTES]
 [LISTE DES PIÈCES DETACHÉES][パーツリスト]
SG550

- SG550-01 護木組 / Handguard set / Conjunto guardamano / Ens. garde main / ハンドガードセット
- SG550-02 腳架 / Bipod / Bípode / Bípied / ビポッド
- SG550-03 電池管 / Battery tube set / Conjunto tubo de batería / Ens. tube de batterie / バッテリーチューブセット
- SG550-04 內管 / Inner barrel / Cañon interior / インナーバレル
- SG550-05 Hop-up橡皮及下壓柱 / Hop-up bucking & nub / Hop-up bucking y nudo / Joint hop-up
- SG550-06 Hop-up座 / Hop-up chamber / Camara de hop up / Chambre hop-up
- SG550-07 後照門 / Rear sight / Mira trasera / Hausse
- SG550-08 外管 / Outer barrel / Cañon exterior / Canon externe / アウターバレル
- SG550-09 護木前箍 / Handguard front retainer / Retenedor delantero del guardamano / Fixation avant du garde-main
- SG550-10 防火帽 / Flash hider / Bocacha / Cache-flamme / フラッシュハイダー
- SG550-11 前準星 / Front sight / Mira delantera / Guidon / フロントサイト
- SG550-12 覆進簧 / Bolt spring / Resorte de cerrojo / Ressort de culasse / ボルトスプリング
- SG550-13 瓦斯管旋鈕 / Gas tube knob / Perilla del tubo de gas / Ecrou de tube de gaz
- SG550-14 電池線組 - A / Battery wire set - A / Set de cables de batería - A / Ens. câble de batterie - A
- SG550-15 彈匣井墊片 / Magazine well spacer / Espaciador de pozo de cargador / Entretoise de puits de chargeur
- SG550-16 前插銷 / Front receiver pin / Pasador recibidor frontal / Goupille de corps avant / フロントレシーバーピン
- SG550-17 彈匣卡榫 / Magazine catch set / Set de captura de cargador / Ens. arrêtoir de chargeur
- SG550-18 扳機護弓 / Trigger guard set / Set de gatillo / Ens. pontet
- SG550-19 射選鈕(右) / Selector lever (right) / Botom de selector (derecho) / Levier sélecteur (droit)
- SG550-20 射選鈕(左) / Selector lever (left) / Botom de selector (izquierda) / Levier sélecteur (gauche)
- SG552-21 電池線組 - B / Battery wire set - B / Set de cables de batería - B / Ens. câble de batterie - B
- SG550-22 齒輪箱 / Gear box set / Conjunto gear box / Ens. gear box / ギアボックスセット
- SG550-23 切換片 / Selector plate / Placa selectora / Plaque de sélecteur / セレクタープレート
- SG550-24 射選鈕齒輪組 / Selector lever gear set / Set de engranajes de la palanca selector / Ens. gear lever sélecteur
- SG550-25 馬達固定座 / Motor housing set / Set de carcasa de motor / Ens. cage moteur
- SG550-26 馬達 / Motor / Motor / Moteur
- SG550-27 握把底蓋 / Grip Bottom Set / Set de la tapa de empuñadura / Ens. talon de poignée
- SG550-28 握把 / Grip Set / Conjunto Empuñadura / Ens. poignée / グリップセット
- SG550-29 摺疊托座 / Folding stock hinge housing / Basede a de culata plegable / Boîtier de charnière de crosse pliable
- SG550-30 摺疊托卡座 / Folding stock hinge latch / Cancho de culata plegable / Loquet de charnière de crosse pliable
- SG550-31 後托橫組 / Stock assembly / Set de culata / Ens. de crosse
- SG550-32 彈匣 / Magazine / Cargador / Chargeur / マガジン
- SG550-33 上槍身 / Upper receiver / Recibidor superior / Corps supérieur
- SG550-34 槍機飾片 / Dummy bolt set / Set de pernos falsos / Ens. culasse factice
- SG550-35 槍機後定組 / Bolt Catch Set / De cierre de perno / Ens. arrêtoir de culasse
- SG550-36 後插銷 / Rear pin / Pasador trasero / Goupille arrière
- SG550-37 下槍身 / Lower Receiver Set / Conjunto Recibidor Inferior / Ens. corps inférieur / ローレシーバーセット

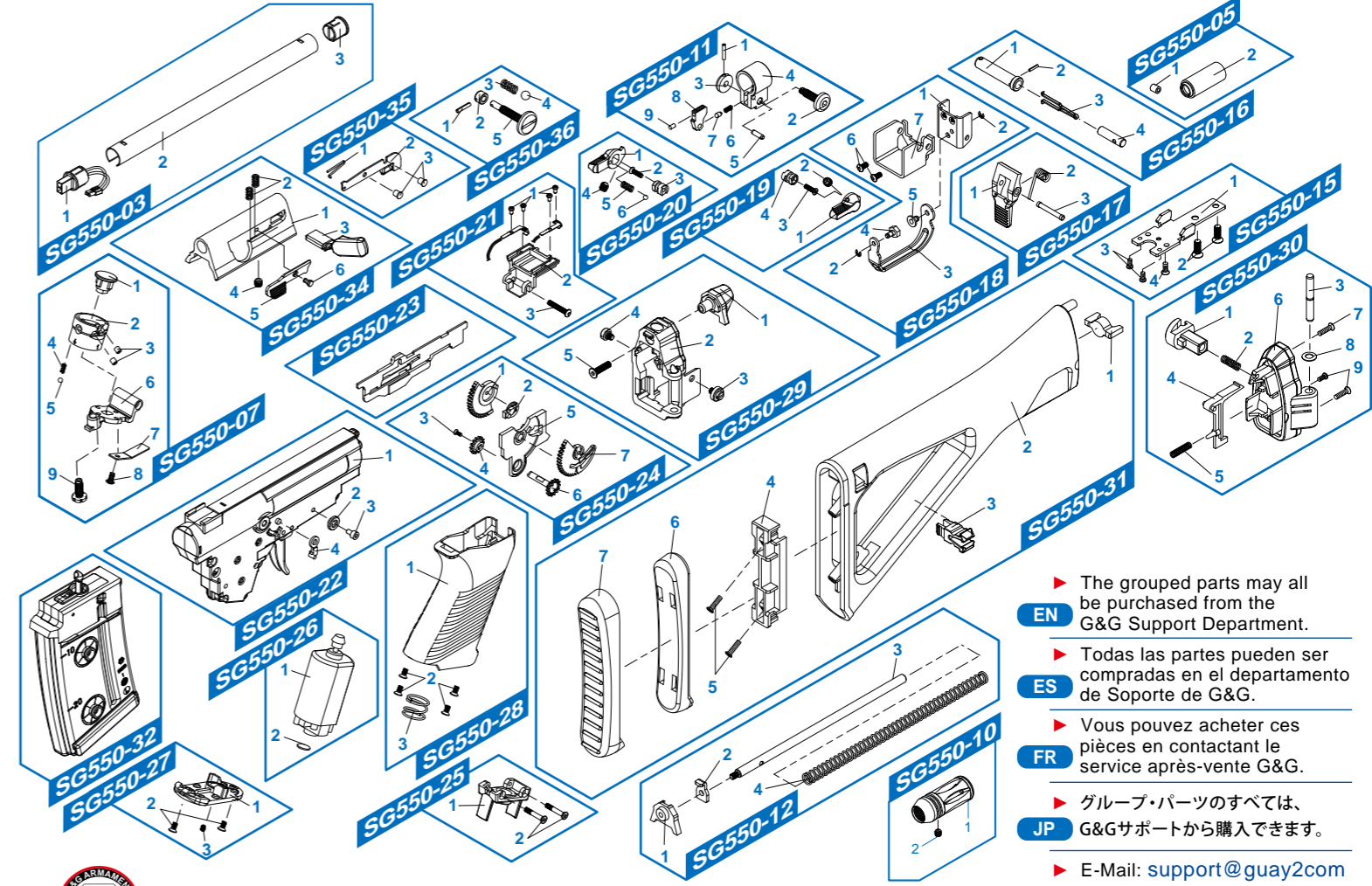
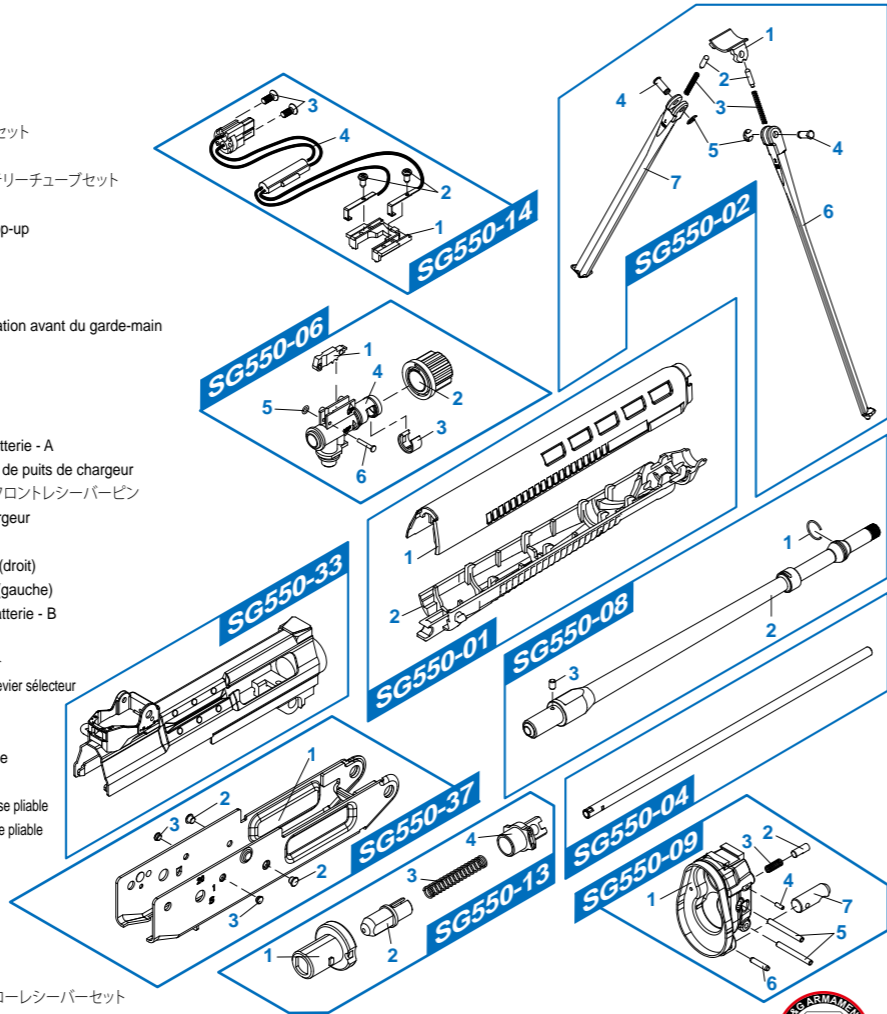

- ▶ The grouped parts may all be purchased from the G&G Support Department.
- ▶ Todas las partes pueden ser compradas en el departamento de Soporte de G&G.
- ▶ Vous pouvez acheter ces pièces en contactant le service après-vente G&G.
- ▶ グループパーツのすべては、G&Gサポートから購入できます。
- ▶ E-Mail: support@guay2com



[PARTS LIST][LISTADO DE PARTES]
 [LISTE DES PIECES DETACHEES][パーツリスト]
SG552

- SG552-01 護木組 / Handguard Set / Conjunto guardamano / Ens. garde main / ハンドガードセット
- SG552-02 防火帽 / Flash hider / Bocacha / Cache-flamme / フラッシュハイダー
- SG552-03 外管 / Outer barrel / Cañón exterior / Canon externe / アウターバレル
- SG552-04 内管 / Inner barrel / Cañón interior / Canon interne / インナーバレル
- SG552-05 上槍身 / Upper receiver / Recibidor superior / Corps supérieur
- SG552-06 上軌道 / Top rail set / Set de riel supérieur / Ens. rail supérieur
- SG552-07 槍機拉柄 / Bolt handle / Manija de perno / Poignée de culasse
- SG550-05 Hop-up橡皮 & 下壓柱 / Hop-up bucking & nub / Hop-up bucking y nub / Joint hop-up
- SG550-06 Hop-up座 / Hop-up chamber / Camara de hop up / Chambre hop-up
- SG550-07 後照門 / Rear sight / Mira trasera / Hausse
- SG550-09 護木前箍 / Handguard front retainer / Retenedor delantero del guardamano / Fixation avant du garde-main
- SG550-11 前準星 / Front sight / Mira delantera / Guidon / フロントサイト
- SG550-12 覆進簧 / Bolt spring / Resorte de cerrojo / Ressort de culasse / ボルトスプリング
- SG550-13 瓦斯管旋鈕 / Gas tube knob / Perilla del tubo de gas / Ecrou de tube de gaz
- SG550-14 電池線組 - A / Battery wire set - A / Set de cables de batería - A / Ens. câble de batterie - A
- SG550-15 彈匣井墊片 / Magazine well spacer / Espaciador de pozo de cargador / Entretoise de puits de chargeur
- SG550-16 前插銷 / Front receiver pin / Pasador recibidor frontal / Goupille de corps avant / フロントレシーバーピン
- SG550-17 彈匣卡榫 / Magazine catch set / Set de captura de cargador / Ens. arrêtoir de chargeur
- SG550-18 板機護弓 / Trigger guard set / Set de gatillo / Ens. pontet
- SG550-19 射選鈕(右) / Selector lever (right) / Botom de selector (derecho) / Levier sélecteur (droit)
- SG550-20 射選鈕(左) / Selector Lever (Left) / Botom de selector (izquierda) / Levier sélecteur (gauche)
- SG550-21 電池線組 - B / Battery wire set - B / Set de cables de batería - B / Ens. câble de batterie - B
- SG550-22 齒輪箱 / Gear box set / Conjunto gear box / Ens. gear box / ギアボックスセット
- SG550-23 切換片 / Selector plate / Placa selectora / Plaque de sélecteur / セレクタープレート
- SG550-24 射選鈕齒輪組 / Selector lever gear set / Set de engranajes de la palanca selectora / Ens. gear levier sélecteur
- SG550-25 馬達固定座 / Motor housing set / Set de carcasa de motor / Ens. cage moteur
- SG550-26 馬達 / Motor / Motor / Moteur /
- SG550-27 握把底蓋 / Grip Bottom Set / Ens. talon de poignée
- SG550-28 握把 / Grip Set / Conjunto Empuñadura / Ens. poignée / グリップセット
- SG550-29 摺疊托座 / Folding stock hinge housing / Based a de culata plegable / Boîtier de charnière de crosse pliable
- SG550-30 摺疊托卡座 / Folding stock hinge latch / Cancho de culata plegable / Loquet de charnière de crosse pliable
- SG550-31 後托模組 / Stock assembly / Set de culata / Ens. de crosse
- SG550-32 彈匣 / Magazine / Cargador / Chargeur / マガジン
- SG550-34 槍機飾片 / Dummy bolt set / Set de pernos falsos / Ens. culasse factice
- SG550-35 槍機後定組 / Bolt catch set / De cierre de perno / Ens. arrêtoir de culasse
- SG550-36 後插銷 / Rear pin / Pasador trasero / Goupille arrière
- SG550-37 下槍身 / Lower Receiver Set / Conjunto Recibidor Inferior / Ens. corps inférieur / ローレシーバーセット

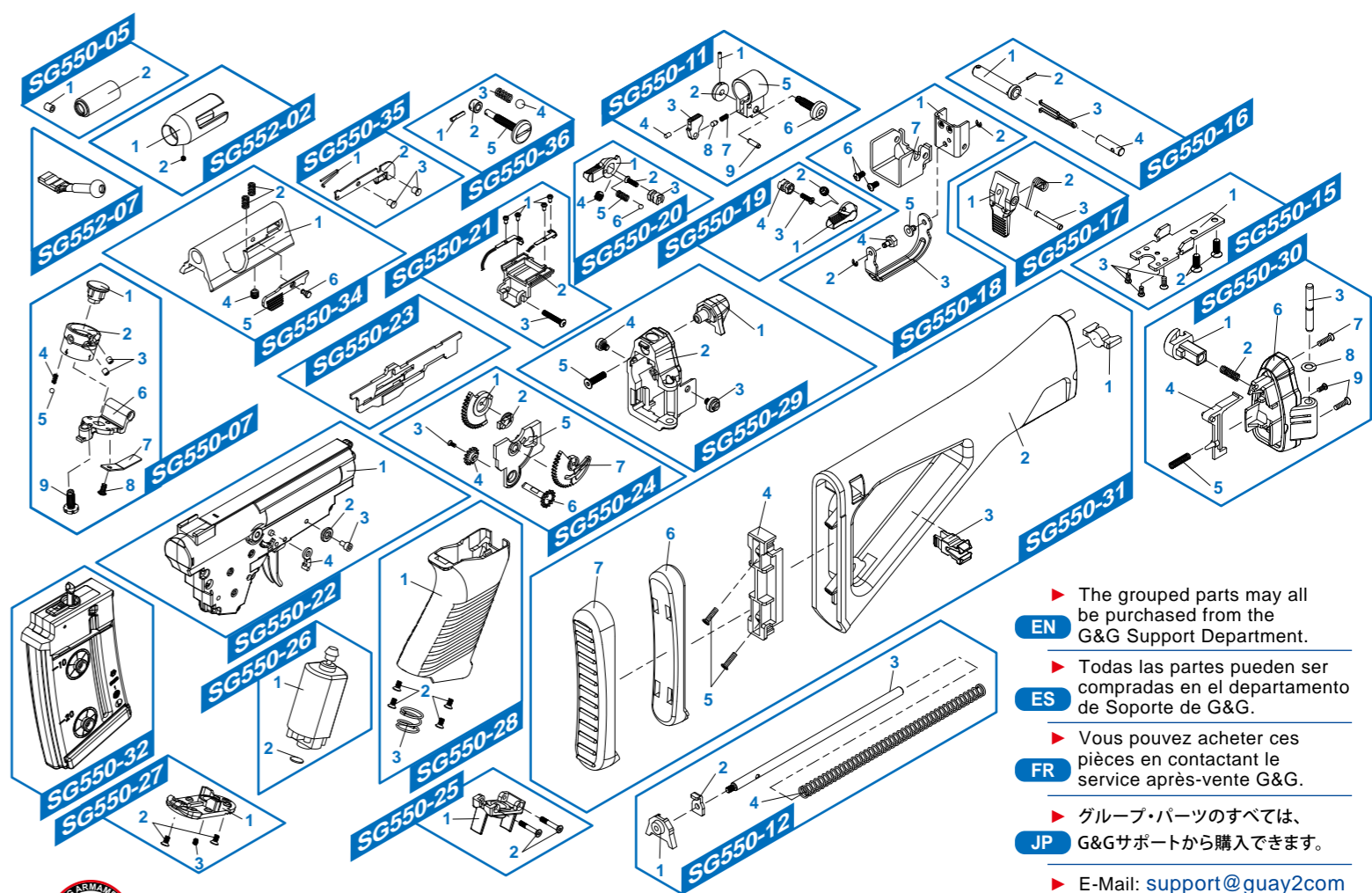
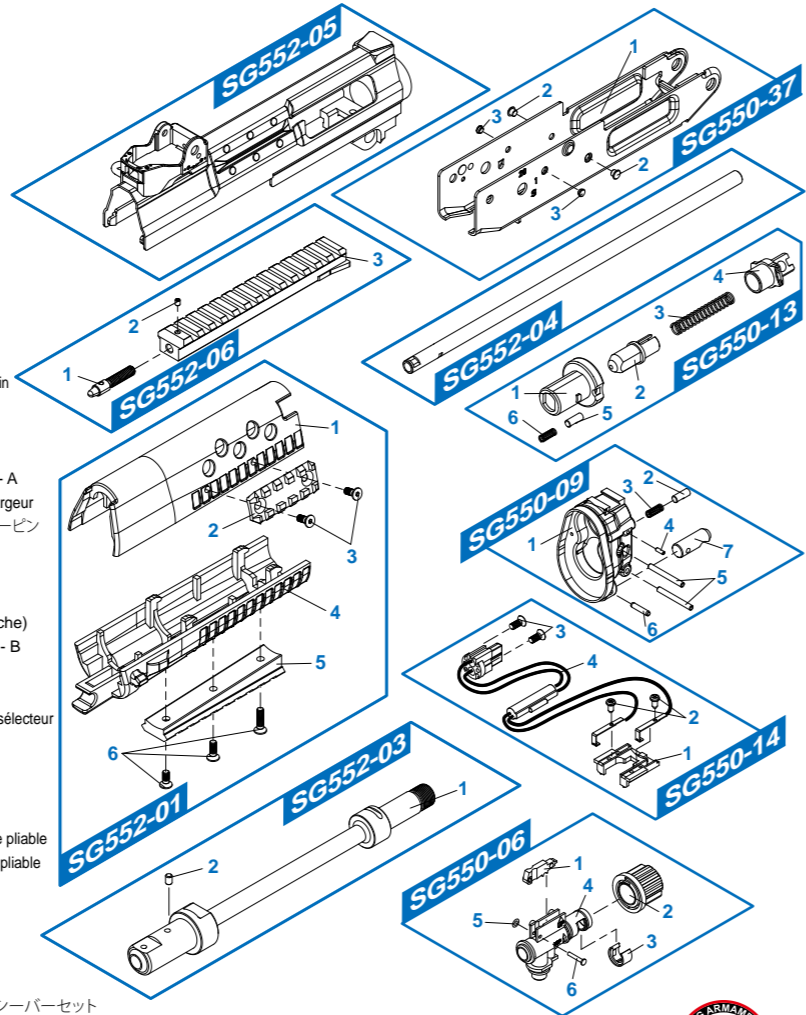

- ▶ The grouped parts may all be purchased from the G&G Support Department.
- ▶ Todas las partes pueden ser compradas en el departamento de Soporte de G&G.
- ▶ Vous pouvez acheter ces pièces en contactant le service après-vente G&G.
- ▶ グループ・パーツのすべては、G&Gサポートから購入できます。
- ▶ E-Mail: support@guay2com



[PARTS LIST][LISTADO DE PARTES]
[LISTE DES PIÈCES DETACHÉES][パーツリスト]

SG553

- SG553-01 護木組 / Handguard set / Conjunto guardamano / Ens. garde main / ハンドガードセット
- SG553-02 防火帽 / Flash hider / Bocacha / Cache-flamme / フラッシュハイダー
- SG553-03 前準星 / Front sight / Mira delantera / Guidon / フロントサイト
- SG553-04 上槍身 / Upper receiver / Recibidor superior / Corps supérieur
- SG553-05 內管 / Inner barrel / Cañón interior / Canon interne / インナーバレル
- SG553-06 外管 / Outer barrel / Cañón exterior / Canon externe / アウターバレル
- SG553-07 槍機拉柄 / Bolt Handle / Manija de carga / Poignée de culasse
- SG553-08 護木前箱 / Handguard front retainer / Retenedor delantero del guardamano / Fixation avant du garde-main
- SG550-05 Hop-up橡皮 & 下壓柱 / Hop-up bucking & nub / Hop-up bucking y nudo / Joint hop-up
- SG550-06 Hop-up座 / Hop-up chamber / Camara de hop up / Chambre hop-up
- SG550-07 後照門 / Rear sight / Mira trasera / Hausse
- SG550-12 覆進簧 / Bolt Spring / Resorte de cerrojo / Ressort de culasse / ボルトスプリング
- SG550-13 瓦斯管旋鈕 / Gas tube knob / Perilla del tubo de gas / Ecrou de tube de gaz
- SG550-14 電池線組 - A / Battery wire set - A / Set de cables de batería - A / Ens. câble de batterie - A
- SG550-15 彈匣井墊片 / Magazine well spacer / Espaciador de pozo de cargador / Entretoise de puits de chargeur
- SG550-16 前插銷 / Front receiver pin / Pasador recibidor frontal / Goupille de corps avant / フロントレシーバーピン
- SG550-17 彈匣卡榫 / Magazine catch set / Set de captura de cargador / Ens. arrêtoir de chargeur
- SG550-18 扳機護弓 / Trigger guard set / Set de gatillo / Ens. pontet
- SG550-19 射選鈕(右) / Selector lever (right) / Botom de selector (derecho) / Levier sélecteur (droit)
- SG550-20 射選鈕(左) / Selector lever (left) / Botom de selector (izquierda) / Levier sélecteur (gauche)
- SG550-21 電池線組 - B / Battery wire set - B / Set de cables de batería - B / Ens. câble de batterie - B
- SG550-22 齒輪箱 / Gear Box Set / Conjunto Gear Box / Ens. gear box / ギアボックスセット
- SG550-23 切換片 / Selector Plate / Placa Selectora / Plaque de sélecteur / セレクタープレート
- SG550-24 射選鈕齒輪組 / Selector lever gear set / Set de engranajes de la palanca selectora / Ens. gear lever sélecteur
- SG550-25 馬達固定座 / Motor housing set / Set de carcasa de motor / Ens. cage moteur
- SG550-26 馬達 / Motor / Motor / Moteur
- SG550-27 握把底蓋 / Grip Bottom Set / Set de la tapa de empuñadura / Ens. talon de poignée
- SG550-28 握把 / Grip Set / Conjunto Empuñadura / Ens. poignée / グリップセット
- SG550-29 摺疊托座 / Folding stock hinge housing / Based a de culata plegable / Boîtier de charnière de crosse pliable
- SG550-30 摺疊托卡座 / Folding stock hinge latch / Cancho de culata plegable / Loquet de charnière de crosse pliable
- SG550-31 後托模組 / Stock assembly / Set de culata / Ens. de crosse
- SG550-32 彈匣 / Magazine / Cargador / Chargeur / マガジン
- SG550-34 槍機飾片 / Dummy bolt set / Set de pernos falsos / Ens. culasse factice
- SG550-35 槍機後定組 / Bolt catch set / De cierre de perno / Ens. arrêtoir de culasse
- SG550-36 後插銷 / Rear pin / Pasador trasero / Goupille arrière
- SG550-37 下槍身 / Lower Receiver Set / Conjunto Recibidor Inferior / Ens. corps inférieur / ローレシーバーセット

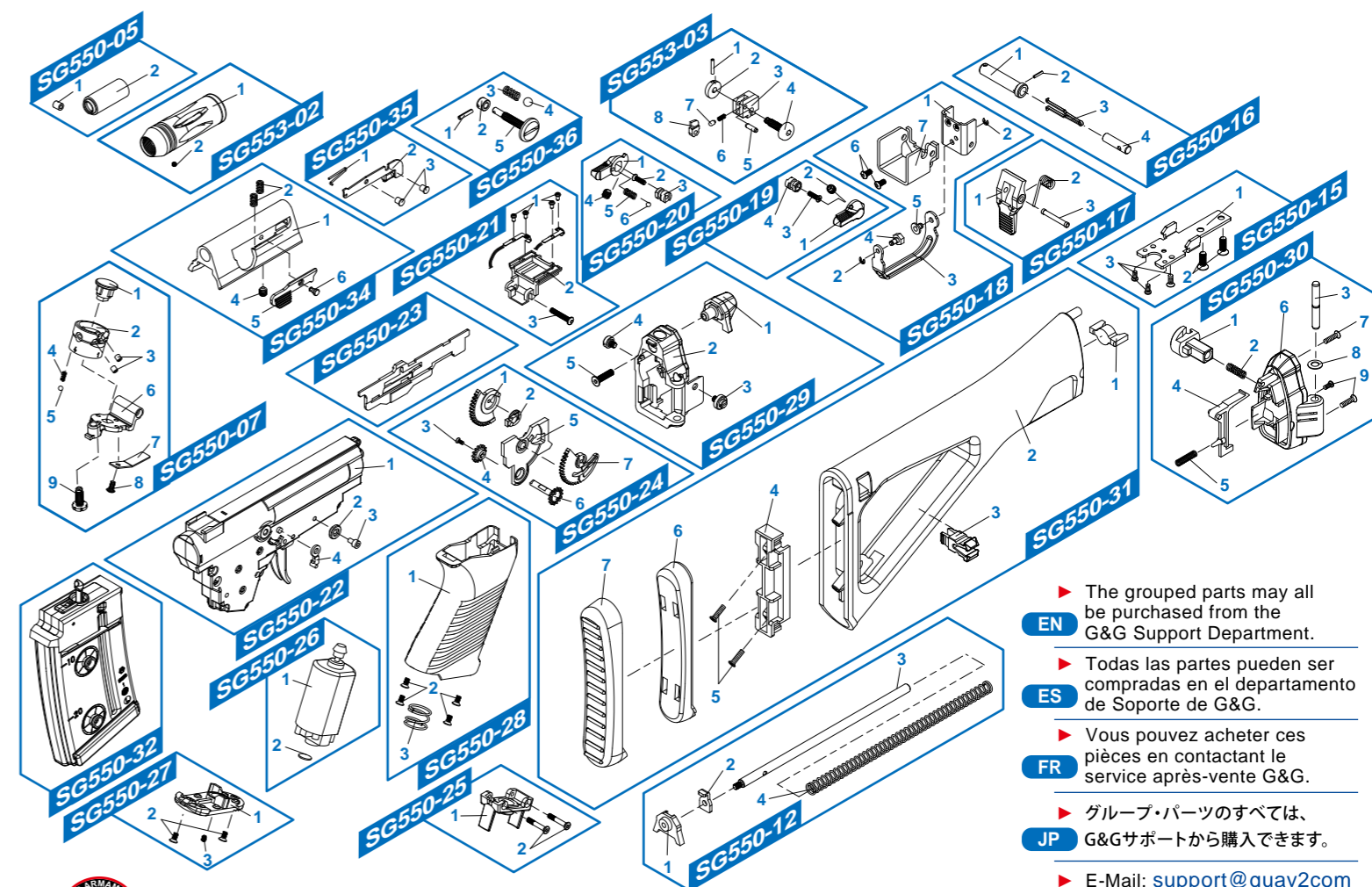
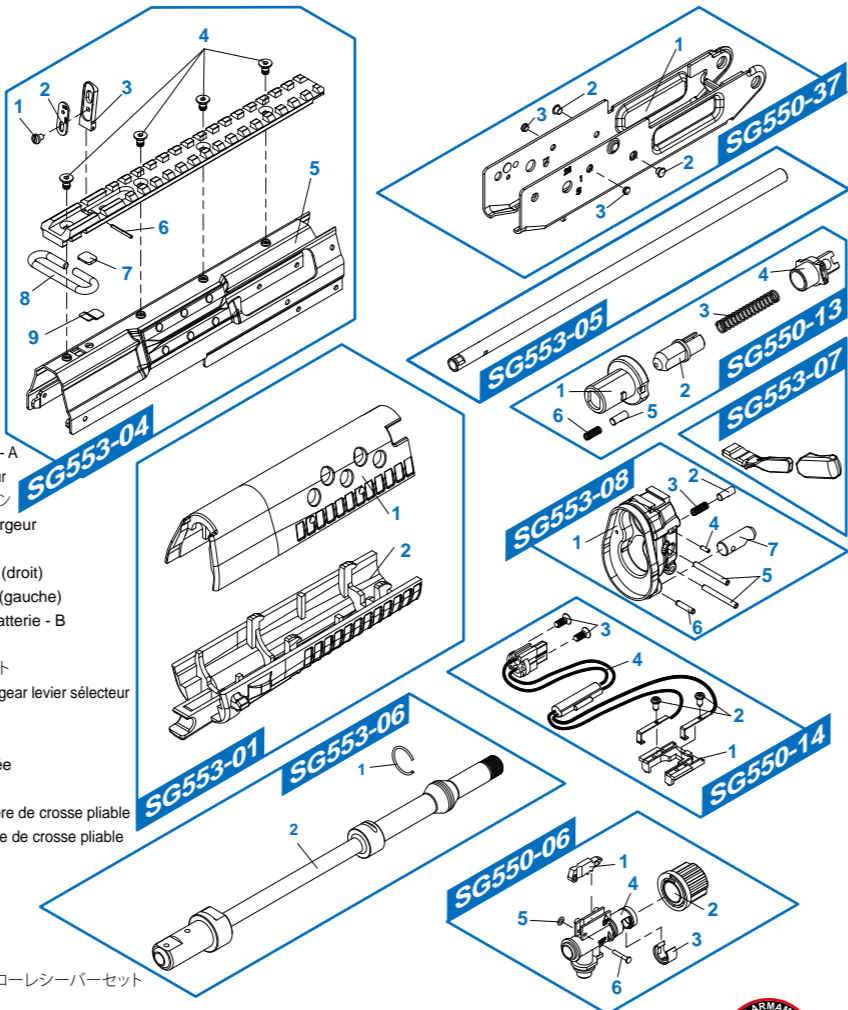

- ▶ The grouped parts may all be purchased from the G&G Support Department.
- ▶ Todas las partes pueden ser compradas en el departamento de Soporte de G&G.
- ▶ Vous pouvez acheter ces pièces en contactant le service après-vente G&G.
- ▶ グループ・パーツのすべては、G&Gサポートから購入できます。
- ▶ E-Mail: support@guay2com



- ▶ 即使你只是開玩笑對他人射擊，你也必須為他人與公物受到的傷害負完全的責任。請在法規的範圍內玩射擊遊戲。
- ▶ 攜帶槍枝時，請將槍口套上安全套，關上保險位置，並把槍放入槍盒或槍袋中。
- ▶ 安全規範：1. 在槍口套上安全套 2. 將選擇鈕設於安全位置 3. 移除彈匣 4. 將電池拆下。
- ▶ 請選擇一個周邊沒有人和車的安全地點玩空氣軟槍。
- ▶ 當在玩射擊遊戲或練習射擊時，請佩戴護目鏡，並注意彈跳物，最重要的不要傷害到周邊其他的人。
- ▶ 將槍口套上安全套，放入槍袋或槍盒中，並且放在孩童取不到的地方。
- ▶ 不要將槍口指向人、動物或者造成第三人的傷害、危險。
- ▶ 射擊以外的時間，為避免BB彈造成意外危險及防止灰塵掉入槍管，請確實將槍口套上安全套。當槍管套上安全套時，不要扣扳機。
- ▶ 看槍口確認是否有BB彈滯留於槍管中是十分危險的。你的眼睛可能會被BB彈打傷，有失明的可能性。
- ▶ 射擊時不留意是十分危險的。不要將手指放在扳機上，除非你已取下安全套，準備開始射擊。
- ▶ 有些情況是在取下彈匣後發現還有BB彈滯留在槍身內，所以取下彈匣後請對空中或安全的地方射擊，無殘留後再套上安全套。
- ▶ 私自拆解或改裝空氣軟槍會造成危險，甚至會有違法的可能性。

TW

- ▶ You may be liable for damaging public or personal property or for injuring a person or an animal even if you only meant to shoot as a "practical joke". Always observe good manners and enjoy fun sport shooting.
- ▶ When you carry the air gun, attach the safety cap, set the selector lever to the safety position and always put the air gun in a case or bag.
- ▶ Safety procedures: 1. Attach the safety cap to the muzzle. 2. Set the selector lever to the safety position. 3. Remove the magazine. 4. Remove the battery
- ▶ Select a safe place for operating the air gun, avoid places where people and cars are around.
- ▶ When shooting the air guns for target practice or in a game situation, You and all participants must wear safety goggles or other eye protective gear. Also pay attention to ricochet. It is very important to pay attention to third parties other than the participants.
- ▶ Always attach the safety cap to the muzzle, remove the battery and store the air gun in a case or bag and at a place that is out of reach by children.
- ▶ Never direct the muzzle towards a person, animal or in any direction. That may cause harm or damage to the third party.
- ▶ Make sure to put the barrel and safety cap on the muzzle, except when you are shooting. Do this to prevent accident, discharge of BB's and also for dust protection purpose. Never pull the trigger while the barrel and the safety cap is attached.
- ▶ Looking into the muzzle is extremely dangerous regardless of BB's having been loaded or not. If you get hit in the eye by a BB pellet, you may in worst case, lose your eye sight.
- ▶ Activating the trigger carelessly is extremely dangerous. Never put your finger on the trigger unless the safety cap is removed and you are ready to shoot a target.
- ▶ There may be cases where some BB's remain in the gun after the magazine has been removed. After removal of the magazine, direct the muzzle towards a safe direction and pull the trigger to confirm that there are no BB's remain in the gun, then attach the safety cap.
- ▶ Disassembling or modifying the gun may adversely affect the performance and make it dangerous. "It may be against the Law."

EN

- ▶ Usted puede ser responsable por daño de propiedad pública o privada al herir a una persona o animal incluso sin que fuese intencional o como una "broma pesada". Siempre tenga buenos modales y disfrute de la diversión de tiro deportivo.
- ▶ Cuando transporte la pistola, utilice una cobertura de cañón, coloque la pistola en modo seguro y siempre ponga la pistola en una bolsa o una caja.
- ▶ Procedimientos de Seguridad:
 1. Utilice una cobertura de cañón. 2. Coloque el selector en modo seguro. 3. Quite los cargadores. 4. Quite la batería.
- ▶ Seleccione un lugar seguro para usar el rifle de aire, evite lugares donde se encuentren personas y coches alrededor.
- ▶ Al disparar los rifles de aire en prácticas de tiro o en juegos, usted y todos los participantes deberán llevar gafas de seguridad u otras gafas protectoras. También preste atención al rebote. Es muy importante prestar atención no solo a los participantes sino también a terceros.
- ▶ Siempre utilice una cobertura de cañón, retire la batería y almacene el rifle de aire en una caja o bolsa. Fuera del alcance de los niños.
- ▶ Nunca dirija el cañón hacia una persona, un animal o en cualquier dirección. Puede causar daño o perjuicio a la terceros.
- ▶ Asegúrese de colocar siempre la cobertura de cañón en la boca, a excepción de cuando esté disparando. Para evitar accidentes por disparo de balines accidentales y proteger el rifle contra el polvo. Nunca tire del gatillo mientras la cobertura del cañón este en el barril.
- ▶ Mirar dentro el cañón es extremadamente peligroso a pesar de que los balines no hayan sido cargados. Si recibe un golpe directo en el ojo por un balín puede perder su vista permanentemente.
- ▶ Activar el gatillo sin cuidado es extremadamente peligroso. Nunca ponga el dedo en el gatillo a menos que la cobertura del cañón haya sido retirada y esté preparado para disparar al objetivo.
- ▶ Puede haber casos en los balines se queden dentro del rifle después de que el cargador haya sido retirado. Después de la extracción del cargador, dirija la boca del cañón hacia una dirección segura y apriete el gatillo para confirmar no haya quedado ningún balín dentro del rifle, por último coloque la cobertura del cañón.
- ▶ Al modificar o desmontar el rifle puede afectar el rendimiento de la réplica y convertirlo en algo peligroso. "Puede estar en contra de la ley".

ES

- ▶ Vous pouvez être tenu responsable pour tout dommage de propriété publique ou personnelle, ou blessure sur une personne ou un animal. Faites preuve de fair-play pour profiter pleinement de l'Airsoft.
- ▶ Mettre le capuchon de sécurité sur le cache-flamme, le sélecteur de tir sur la position sécurité et la réplique dans un sac lors de son transport.
- ▶ Procédures de sécurité: 1. Mettre le capuchon de sécurité sur le cache-flamme. 2. Mettre le sélecteur de tir sur la position sécurité. 3. Retirer le magazine. 4. Retirer la batterie.
- ▶ Choisissez un endroit sûr pour utiliser la réplique, et évitez tout endroit entouré d'automobile ou de personne.
- ▶ Lors de l'utilisation de la réplique, tout participant se doit de porter des lunettes de protection. Faites attention au ricochet des projectiles et aux passants.
- ▶ Toujours mettre le capuchon de sécurité sur le cache-flamme, retirer la batterie et garder la réplique dans un sac à l'abri des enfants.
- ▶ Ne pointez jamais votre réplique vers une personne ou un animal afin d'éviter de causer des dommages ou des blessures.
- ▶ Assurez-vous de mettre le bouchon de sécurité sur le cache-flamme. sauf si vous tirez évidemment. Procédez ainsi pour éviter tout accident et protéger la réplique de la poussière.
- ▶ Regarder dans le canon est extrêmement dangereux même s'il ne reste plus de billes dans la réplique. Si vous êtes touché par une bille, vous risquez de perdre l'usage de votre oeil.
- ▶ Presser la queue de détente sans aucune précaution est extrêmement dangereux. Ne déposez jamais votre doigt sur la queue de détente si vous n'avez pas au préalable retiré le capuchon de sécurité et si vous n'êtes pas prêt à tirer.
- ▶ Dans certains cas il est possible que des billes soient restées dans la réplique après avoir retiré le magazine. Lorsque le magazine est retiré, pointez votre réplique dans une direction sans danger pour autrui et tirer pour vous assurer qu'il ne reste pas de billes à l'intérieur, puis mettez le capuchon de sécurité sur le cache-flamme.
- ▶ Désassembler ou modifier la réplique vous même peut affecter défavorablement ses performances, la rendre dangereuse et vous mettre hors la loi.

FR

- ▶ たとえイタズラのつもりでも、共有物や他人の財産を撃って破損させたり、人や生き物を撃って怪我をさせたりすると、器物破損罪や傷害罪などで処罰される場合があります。
- ▶ エアガンを持ち歩く場合は、銃口に保護キャップをして、セレクターレバーをセーフティの位置にし、必ずケースやバッグに入れて運んでください。
- ▶ 安全手順 1.銃口に保護キャップを装着する。2.切り替えレバー(セレクターレバー)をセーフティの位置にする。3.マガジンを取り外す。4.バッテリーをエアガンから取りはずす。
- ▶ エアガンを撃つ際は、安全に配慮し、人や動物又は危険な場所には向けないでください。また、周囲に人がいるような場所での射撃は絶対にしないでください。
- ▶ 弾を発射する時やゲームなどの場合は、跳弾にも注意し、コーゲルなどの眼の保護具を本人と参加者全員が必ず装着して行ってください。(参加者以外の第三者に弾が当たらないように十分ご注意ください。)
- ▶ 対象年齢以外の子供がイタズラをして怪我などを起こさないように、必ず銃口に保護キャップをしてケースやバックに入れて子供が手の届かない所に保管してください。
- ▶ エアガンで人や動物を狙ったり、撃ったりしないでください。標的を撃つ時以外は銃口に保護キャップを必ず装着してください。
- ▶ 万が一の暴発を防ぐと共に防塵のために、発射時以外は必ず銃口に保護キャップを装着してください。
- ▶ 銃口は、弾が入っている入っていないにかかわらず、絶対にのぞかないでください。BB弾が眼に当たった場所、最悪失明の恐れがあり大変危険です。
- ▶ 標的に向けて発射する時以外は、引き金に指をかけないでください。引き金に指をかけた状態では、何らかのはずみで引き金を引いてしまう恐れがあり大変危険です。
- ▶ マガジンを抜いてもガン内部に弾が残っている場合があり、不用意に引き金を引くと弾が発射され大変危険です。マガジンを抜いた後、銃口を安全な方向に向けて撃ち、弾が残っていない事を確認してから、銃口に保護キャップをして保管してください。
- ▶ このエアガンは、最適な性能、操作性を考慮して製造されています。むやみな分解、改造は、危険性を誘発したり性能を著しく損なう場合がありますので、絶対にお止めください。

JP

- ▶  **TW** 請選擇有合格認證(CE)的電池，避免損害產品。
- ▶ **ES** Por favor seleccione la batería de calidad con la aprobación del CE, para evitar daños innecesarios en el producto.
- ▶ **FR** Utilisez des batteries certifiées CE afin d'éviter tout dommage du produit.
- ▶ **JP** 品質の良いバッテリーを選択してください。(CE認証)アンペア数の異常に高い製品や粗悪なバッテリーなどはメカBOXが破損しますので絶対使用しないでください。アンペア数の異常に高い製品や粗悪なバッテリーなどはメカBOXが破損しますので絶対使用しないでください。

- ▶  **TW** 請使用說明書上建議的電池伏特數，使用錯誤的伏特數將損害產品。
- ▶ **EN** Please use suggested battery in the manual, if di ferent voltage used, it might damage the product.
- ▶ **ES** Por favor utilice la batería que se sugiere en el manual si utiliza un voltaje diferente, podría dañar el producto.
- ▶ **FR** Utilisez les batteries recommandées dans le manuel. Une différence de voltage peut endommager le produit.
- ▶ **JP** 指定以外のバッテリーの使用による事故、故障などについて、当社は一切の責任を負いません。

- ▶  **TW** 不使用產品時請將電池拔除。
- ▶ **EN** Remove the battery from the product when it is not in use.
- ▶ **ES** Retire la batería del producto cuando no esté en uso.
- ▶ **FR** Retirez la batterie du produit lorsque vous l'utilisez.
- ▶ **JP** バッテリーをコネクターから取り外してください。

- ▶  **TW** 電池請遠離潮濕和火源，請勿破壞電池。
- ▶ **EN** Do not wet nor incinerate the batter nor to deform terminal.
- ▶ **ES** No moje ni incinerate la batería. Tampoco deforme el terminal.
- ▶ **FR** Ne mouillez pas ou ne chauffez pas la batterie sinon vous risquez de déformer le connecteur.
- ▶ **JP** バッテリーを濡らしたり、火の周りに近づけたりしないでください。また、バッテリーの外観を損傷しないでください。

