

ENGLISH	3
РУССКИЙ	23
POLSKI	43
ČESKY	63
SLOVENSKY	83
MAGYAR	103
HRVATSKI	123
SLOVENSKI	143
SRPSKI	163
ROMÂNĂ	183

WE THANK YOU FOR
CHOOSING THIS
PRODUCT FROM
SWAROVSKI OPTIK. IF YOU
HAVE ANY QUESTIONS,
PLEASE CONSULT YOUR
SPECIALIST DEALER OR
CONTACT US DIRECTLY AT
SWAROVSKIOPTIK.COM.



Would you like to find out more?
Simply scan the QR code to open
the full version of the user manual
online:
swarop.tk/TX_encounter_manual

1. OVERVIEW

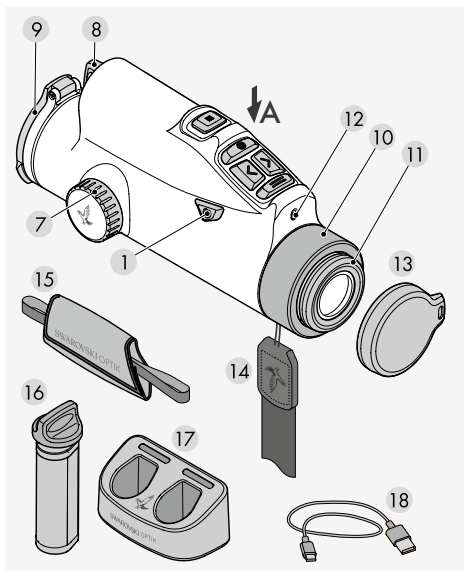

- 1 On/off button
- 2 Mode button
- 3 Enter button
- 4 Left button
- 5 Right button
- 6 Menu button
- 7 Focusing ring
- 8 Battery compartment
- 9 Objective lens cover
- 10 Cover ring
- 11 Eyecup
- 12 Brightness sensor
- 13 Eyepiece cover
- 14 Carrying strap
- 15 Hand strap
- 16 RB tM 35 rechargeable battery
- 17 RBC battery charger
- 18 USB charger cable

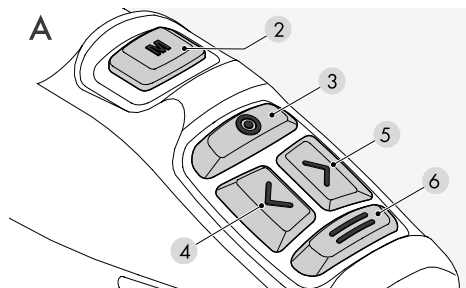

FIELD BAG

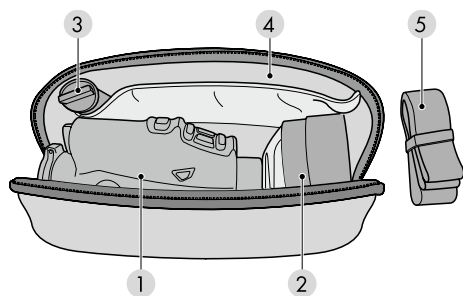

- 1 Compartment for TX Encounter
- 2 Compartment for tMA
- 3 Compartment for RB tM 35 rechargeable battery
- 4 Document compartment
- 5 Field bag carrying strap

Also supplied with:
cleaning cloth, field bag

2. PREPARING TO USE THE DEVICE

2.1 CHARGING THE BATTERY

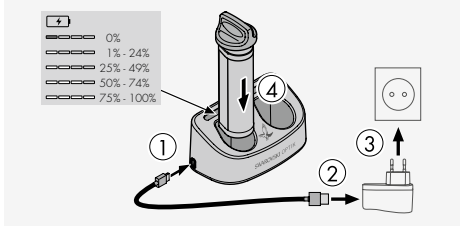

The TX Encounter is supplied with a RB tM 35 rechargeable battery already installed. Please charge the battery fully before using the device for the first time.

The main adapter ③ is not supplied.

2.2 REMOVING THE BATTERY

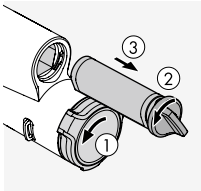

When removing the battery, you may need to turn the objective lens cover slightly to the side to ensure the hinge is not in the way ①.

To protect the objective lens, the objective lens cover is built-in and cannot be

removed.

Turning the cover allows you to change the position of the hinge and thus the opening direction. In order to remove the battery, the bayonet catch ② must be turned to the left

The easy-grip bayonet catch for the battery is integrated in the battery housing. This allows you to easily grasp the bayonet catch, even when wearing gloves, and pull it to extract the battery ③.

2.3 INSTALLING THE BATTERY

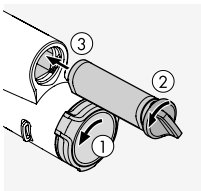

To make it easier to install the battery in the correct position even in absolute darkness, the lower side of the battery housing is flattened.

To insert the battery, rotate the catch counterclockwise

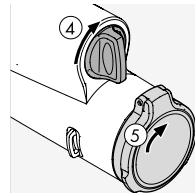

by approximately 30° and push the battery in as far as it will go.

Then rotate the bayonet catch clockwise by approximately 30° up to a vertical position ④.

The battery is now secured.

The objective lens cover can then be returned to its original position ⑤.

2.4 ADJUSTING THE TWIST-IN EYECUP

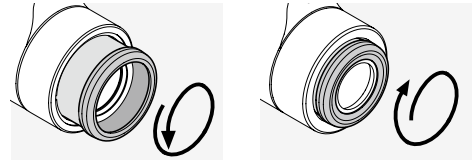

Pos. A

Pos. B

Pos. A: For use without glasses: Turn the eyecups counterclockwise to the full extent (4 positions).

Pos. B: For use with glasses or in clip-on mode: Turn the eyecups clockwise as far as they will go.

Note: No diopter adjustment is possible.

2.5 ATTACHING THE HAND STRAP

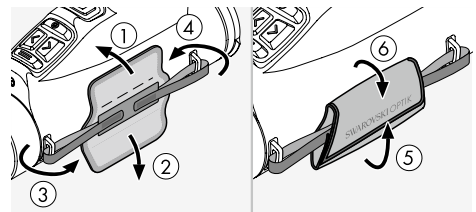

The TX Encounter is not supplied with the strap and hand strap attached. Accessories can be attached quickly and easily when required.

The hand strap is attached to the right-hand side of the TX Encounter. Once you have threaded both end pieces through the loop holders on the device, you can then adjust the length of the hand strap using the hook-and-loop fastener and fix it in place by folding over the leather strap.

2.6 ATTACHING THE SIDE CARRYING STRAP

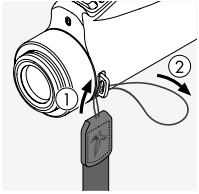

To attach the carrying strap to the TX Encounter, hold the side that does not have the click fastener and feed the loop through the loop holder on the eyepiece side, on the opposite side to the hand strap ① + ②.

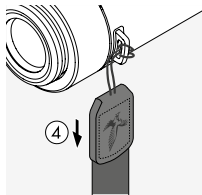
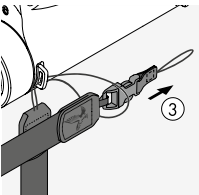

Then pull the other end of the carrying strap ③ through the loop and tighten it ④.

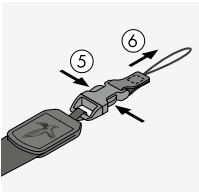

On the other side, release the end of the click fastener ⑤ + ⑥ and feed the loop through the same loop holder ⑦.

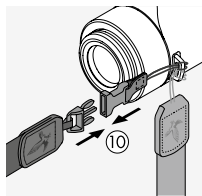
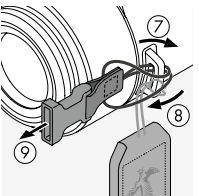

Then pull the end through the loop ⑧, tighten it ⑨ and attach the clip to the other end of the side carrying strap ⑩.



2.7 FITTING THE EYEPIECE COVER

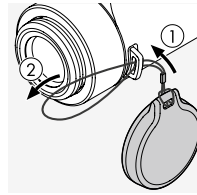

Feed the loop of the eyepiece cover through the loop holder on the eyepiece side of the TX Encounter (strap attachment ① + ②).

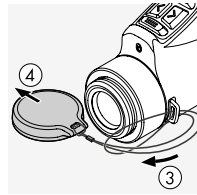

Then pass the cover through the loop ③ and tighten it ④.

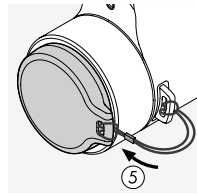

You can now use the cover to protect the eyepiece ⑤.

3. OPERATION

3.1 SWITCHING THE DEVICE ON

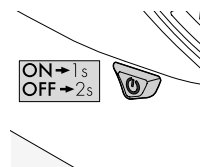

ON
Press and hold for 1 second

OFF
Press and hold for 2 seconds

3.2 ADJUSTING THE FOCUS

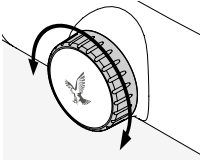

Turning the focusing ring allows you to focus on any object from the shortest focusing distance (see technical data sheet) to infinity.

3.3 EXPLANATION OF THE BUTTONS

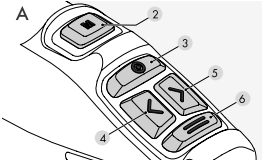

Press **briefly** :

- 2 Mode button: switch between Black Hot and White Hot
- 3 Enter button: start/stop video or take photo
- 4 Left button: make display darker
- 5 Right button: make display brighter
- 6 Menu button: brief press outside menu = zoom.
Brief press within menu = one step back

Press and hold for 2 seconds:

- 2 Mode button: switch between hand-held and clip-on mode
- 3 Enter button: switch between photo function and video function
- 4 + 5 left/right button, press and hold both: activate/deactivate SWAROLIGHT
- 6 Menu button: open and close the menu

3.4 EXPLANATION OF SYMBOLS

3.4.1 Status bar

If there is no interaction, the menu bar disappears automatically after 20 seconds.



- 1 Time
- 2 Compass displays

- 3 Notifications (only visible if notifications are available)
- 4 RAV: if this symbol is visible = Recoil Activated Video activated
- 5 SWAROLIGHT: if this symbol is visible = SWAROLIGHT activated
- 6 Photo/video: depending on the selected function, either the photo or the video symbol is visible
- 7 Depending on the selected mode, either the symbol for observation mode or the symbol for clip-on mode is visible
- 8 WiFi: if this symbol is visible = WiFi activated
- 9 Battery status with 5 levels

3.4.2 Menu bar

Pressing and holding the menu button (6) for 2 seconds opens a menu bar at the bottom of the display. Pressing the Enter button (3) (used here as a confirmation button) confirms your selection. Within the menu bar, you can use the right and left buttons to navigate. Pressing the menu button again takes you back to the previous step in the menu. Pressing and holding the menu button immediately closes the menu. If there is no interaction, the menu bar disappears automatically after 20 seconds.

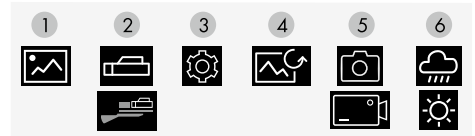

- 1 Gallery
- 2 Mode selection: switch between observation mode and clip-on mode
- 3 Settings
- 4 Image calibration (NUC)
- 5 Media selection: switch between photo and video function
- 6 Picture mode: switch between high-contrast and low-contrast mode

3.4.3 Settings

Selecting the submenu 'Settings' ③ in the menu bar allows you to configure all the following settings on the device.



- 1 Notifications
- 2 Sighting-in profiles
- 3 Recoil Activated Video (RAV) (on/off)
- 4 Compass (calibration)
- 5 WiFi (on/off)
- 6 Remote control (pairing)
- 7 SWAROLIGHT (on/off)
- 8 Device information (serial number/firmware/
factory setting)

3.5 IMAGE CALIBRATION

The device has an automatic image correction feature that is always activated after switching on. If required, an additional manual correction NUC (Non-Uniformity Correction) can also be carried out. For manual image calibration first close the objective lens cover ①, then either briefly press the on/off button ② or select the symbol for image calibration in the menu

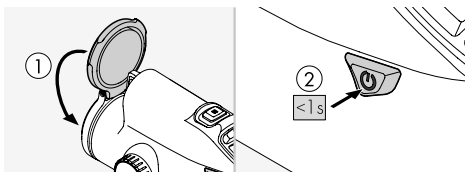

Please note: the objective lens cover must be closed for image calibration.

3.6 RC REMOTE CONTROL (not included)

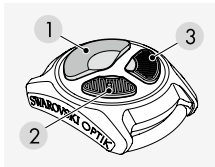

To use the RC Remote Control with the TX Encounter, the devices must first be connected (paired). This step only needs to be carried out once to allow permanent communication

between the RC Remote and the TX Encounter, unless it is paired with another device. To connect the TX Encounter to the RC Remote Control, under 'Set-

tings' in the menu, select the symbol for 'Remote control' ⑥.

Then on the RC Remote Control, simultaneously press and hold the two small buttons ② + ③ for 5 seconds. The TX Encounter confirms on the display as soon as the pairing process has been successfully completed

Remote control functions:

Press briefly:

- 1 Take photo or video
- 2 Make display brighter
- 3 Make display darker

Press and hold for 2 seconds:

- 1 Switch between photo/video
- 2 Switch between Black Hot/White Hot
- 3 Switch between high/low contrast mode

3.7 SWAROVSKI OPTIK Outdoor App

Download the SWAROVSKI OPTIK Outdoor App. This will allow you to use all multimedia functions of the TX Encounter. You can find more information about the app here:



https://swarop.tk/TX_encounter_mobile_apps

4. FOR USE AS A THERMAL-IMAGING CLIP-ON DEVICE

Your TX Encounter has been developed specially for use as a thermal imaging hand-held device and as a thermal imaging clip-on device in combination with a SWAROVSKI OPTIK rifle scope and a compatible SWAROVSKI OPTIK tMA thermal monocular adapter.

4.1 ADJUSTING THE RIFLE SCOPE

In clip-on mode (1x magnification), the TX Encounter is optimized for use in combination with a SWAROVSKI OPTIK rifle scope.

In this case, only the central rectangular part of the display of the TX Encounter is used (1x magnification). If required, you can select the magnification for your rifle scope using the magnification adjustment ring.

Warning: Please make sure that your TX Encounter is in clip-on mode (1x magnification) when used as a thermal imaging clip-on device. Impact point deviations can occur if used as a thermal imaging clip-on device while in observation mode.

5. USING THE BATTERY CHARGER

5.1 BATTERY STATUS INDICATORS

The 4 LED indicators on the charger light up for 30 seconds depending on the level of charging.

- 1 LED red = 0 %
- 1 LED white = 1 % - 24 %
- 2 LEDs white = 25 % - 49 %
- 3 LEDs white = 50 % - 74 %
- 4 LEDs white = 75 % - 100 %

Note: You can check the battery charge level by inserting the battery in the charger when the charger is not connected to an electric socket.

5.2 CHARGING THE BATTERY FOR THE FIRST TIME

For safety and transportation reasons, the battery is not supplied fully charged. Please charge the battery fully using the RBC charger supplied before using the device for the first time.

1. Connect one end of the USB charging cable to the USB port on the charger.
2. Connect the other end of the USB charging cable to a suitable USB mains adapter. (For optimum charging, at least 10 W output or at least 2.1 A).
3. Insert the battery in the charger.

5.3 CHARGING TIME

- 90 % battery level after 3.5 hours
- 100 % battery level after 5 hours

Note: The power supply used (not supplied) should have an output of at least 2.1 A to allow two batteries to be charged simultaneously. In the case of lower output, charge each battery individually.

5.4 BATTERY CHARGER ERROR INDICATORS

- **1st LED flashing red for the 2nd inserted battery** → Output current of the USB charging power supply is too low to charge two batteries simultaneously.
- **1st and 2nd LEDs flashing red** → Battery temperature too low (<0 °C)
- **3rd and 4th LEDs flashing red** → Battery temperature too high (> 45 °C)
- **All 4 LEDs flashing red** → Battery is faulty. Stop using the battery immediately.
- **All 8 LEDs are illuminated red** → Charger is faulty. Stop using the charger immediately.
- **1st LED flashing red** → Battery is discharged.

5.5 GENERAL INFORMATION FOR USE OF THE RBC BATTERY CHARGER IN THE UNITED STATES

This product is validated according to UL62368-1. This product should be fitted with an ITE-listed "Class 2" or LPS mains adapter with a USB output of 5 V DC min. 2.1 A.

This product is designed only for charging the SWAROVSKI OPTIK RB AFL (+) rechargeable battery and the RB tM 35 rechargeable battery.

6. GENERAL INFORMATION

6.1 SERIAL NUMBER

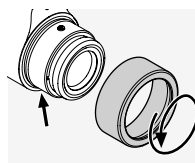

You can find the serial number of your product on the eyepiece. Unscrew the cover ring in a counter-clockwise direction to locate it.

6.2 ADDITIONAL INFORMATION



For more details and tips visit:
SWAROVSKIOPTIK.COM

7. CARE AND MAINTENANCE

7.1 CLEANING CLOTH

Using this microfiber cloth you can clean even the most sensitive glass surfaces. It is suitable for objective lenses, eyepieces, and eyeglasses. Please keep the cloth clean, as dirt can damage the lens surface. If the cloth is dirty, you can wash it in lukewarm soapy water and let it air dry. Please use it only for cleaning glass surfaces.

7.2 CLEANING

We ensure all elements and surfaces are very easy to clean.

Cleaning the optics: To ensure the long-lasting optical brilliance of your product, you should keep the glass surfaces free from dirt, oil, and grease. First brush off any larger particles of dirt using an optical lens brush. Then breathe gently on the lens and polish it with the cleaning cloth to remove any remaining dirt. If it is very dirty (e.g. with sand), the twist-in eyecup can be completely unscrewed, making it very easy to clean.

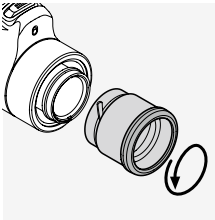

7.3 USING INSECT REPELLENTS

The active agent DEET (insect repellent) may – depending on the concentration – damage both synthetic materials and varnished surfaces. In particular, in cases where the product is newly applied and still damp on skin or hands which then come into contact with the surface.

As an alternative, insect repellents based on ICARIDIN can be used.

7.4 STORAGE

Keep your product in its bag in a well-ventilated place. If the product is wet, it must be dried first. In tropical areas or areas with high humidity, it is best to store it in an airtight container with a moisture-absorbing agent (e.g. silica gel).

8. COMPLIANCE

8.1 TX Encounter COMPLIANCE

For more information on compliance, see:
https://swarop.tk/TX_encounter_compliance

WEEE/ElektroG



This symbol indicates that this product must not be disposed of with household waste in accordance with the WEEE (Waste Electrical and Electronic Equipment) Directive and national laws.

This product must be disposed of at a designated collection point. For information on collection points for waste electrical and electronic equipment, contact your local authority or an authorized waste electrical and electronic equipment collection point.

Correct disposal of this product protects the environment and prevents any potential damage to the environment and human health that may result from improper handling of the product.

8.2 RB tM 35 RECHARGEABLE BATTERY COMPLIANCE

For more information on compliance, see:
https://swarop.tk/TX_encounter_compliance



WEEE/ElektroG Akku

This symbol indicates that the battery must not be disposed of with household waste in accordance with the WEEE (Waste Electrical and Electronic Equipment) Directive and national or local laws. The battery must be disposed of at a designated collection point.

9. SAFETY RECOMMENDATIONS

9.1. GENERAL INFORMATION

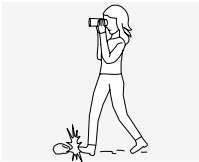

Never look through the device while walking as you may overlook obstacles.

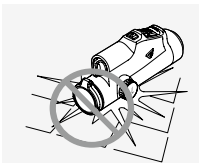

Protect your device against knocks.

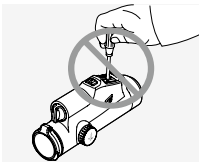

Repairs and servicing must only be carried out by SWAROVSKI OPTIK Absam (Austria) or SWAROVSKI OPTIK North America, otherwise your warranty will be void.

- Only SWAROVSKI OPTIK batteries should be used in the product. Use of any other battery may result in damage to the device.
- Align the tMA thermal monocular adapter correctly before firing.

- The TX Encounter is waterproof and dustproof and received the rating IP68 in a test under controlled laboratory conditions according to the IEC standard 60529.
- For safety reasons (battery), the TX Encounter switches off automatically in temperatures below -20°C ($+5^{\circ}\text{F}$) or above $+50^{\circ}\text{C}$ ($+122^{\circ}\text{F}$).

WARNINGS FOR THE RB tM 35 RECHARGEABLE BATTERY

WARNING!

Risk of fire and burns. Never open, damage, or heat the battery to above 80°C (176°F). Observe the safety information. Only the charger supplied by SWAROVSKI OPTIK should be used.



Possible risks:

- Risk of fire and explosion
- Risk of emission of toxic or corrosive substances
- Risk of burns

This product has a replaceable and rechargeable lithium-ion battery. When using the product, please note the following:

- Do not continue to use the battery if the outer casing is damaged or if you suspect the battery is damaged. In this case, contact our customer service immediately as there is a risk of explosion and/or accident.
Clear warnings of a defective battery include, for example, deformations (bulges), melting of areas on the plastic casing (signs of singeing), discoloration, odor, high heat generation.
- Do not use the battery incorrectly as this can lead to damage to the battery and an associated risk of fire and explosions.
 - Do not attempt to open the battery or take it apart.
 - Do not short-circuit the battery. Never store the battery in a hazardous location in a cardboard box or a drawer where the battery contacts could short-circuit each other or where they could be short-circuited by other conductive materials.
 - Avoid mechanical stresses (pressure, deformations, impacts).

- Keep the battery dry and clean. If the battery becomes dirty, dry and clean the contacts using a clean, dry cloth.
- Do not use any electrically conductive materials for cleaning.
- If the battery leaks, make sure that the fluid does not come into contact with your skin or eyes, and do not inhale the fumes emitted. In the event of contact, seek medical assistance.
- Do not expose products with batteries to excessive heat (e.g. direct sunlight, fire, or proximity to heat sources such as radiators or appliances that produce heat).

INFORMATION ON CHARGING THE LIION BATTERY

- Only charge the battery using the RBC battery charger (supplied with the TX Encounter) and a suitable power supply that complies with local regulations or has FCC/CE/IC approval.
- Using damaged cables or chargers or charging in humid environments may cause electric shocks, fire, injury, or damage to the equipment or other property.
- The optimum charging temperature is between 15°C and 25°C (59°F and 77°F) ambient temperature. The permitted charging temperature is between 0°C and 37°C (32°F and 99°F). Do not go below or exceed this temperature range during charging.
- Do not leave the battery unattended while it is charging.
- Do not leave the battery in the charger for longer than necessary.
- Make sure that the battery is not covered during charging.
- Pay particular attention to any unusual increase in temperature. The battery should not overheat while charging.

GENERAL INFORMATION AND STORAGE

- The battery life depends on the ambient temperature.
- Under no circumstances should batteries be stored for longer periods (days) in a discharged state as this can lead to irreparable damage. Charge the battery to 60-80% before storage. If the battery is stored at room temperature, it must be recharged after 6 months.

- A battery has a limited life, and its performance decreases with duration of use. We advise a usage period of no longer than 5 years.

FAULTY BATTERIES

In the event of a faulty battery or deformed battery housing, under no circumstances should you return the device including the battery.

For safety reasons, faulty batteries must be disposed of at local hazardous goods collection points. In this case, remove the faulty battery from the device. If it is not possible to remove the battery, please contact our Customer Service team. In the event of damage to the TX Encounter, please return the device without the battery.

Please note that international legislation on hazardous goods (IATA, ADR, etc.) applies to any shipment of lithium-ion cells (batteries).

WARRANTY

This product from SWAROVSKI OPTIK is a high-quality instrument that comes with worldwide warranty services.

For more information on the warranty conditions, please visit: https://swarop.tk/TX_encounter_warranty



TECHNICAL DATA

You can find all technical data for your product at: https://swarop.tk/TX_encounter_technicaldata



All the specifications given are typical values.

We reserve the right to make changes regarding design and delivery. We accept no liability for printing errors.

МЫ БЛАГОДАРИМ ВАС
ЗА ВЫБОР ИЗДЕЛИЯ
ОТ SWAROVSKI ОПТИК.
ЕСЛИ У ВАС ВОЗНИКНУТ
ВОПРОСЫ, ПОЖАЛУЙСТА,
ОБРАЩАЙТЕСЬ К
НАШЕМУ ДИЛЕРУ В
ВАШЕМ РЕГИОНЕ ИЛИ
НЕПОСРЕДСТВЕННО НА
SWAROVSKIОПТИК.COM.



WARNING

BUTTON/COIN CELL BATTERIES ARE HAZARDOUS AND MUST BE KEPT OUT OF REACH OF CHILDREN AT ALL TIMES, WHETHER THE BATTERY IS NEW OR USED. THESE BATTERIES CAN CAUSE SEVERE OR FATAL INJURIES IN 2 HOURS OR LESS IF SWALLOWED OR PLACED INSIDE ANY PART OF THE BODY.

IF YOU SUSPECT A BUTTON/COIN CELL BATTERY HAS BEEN SWALLOWED OR PLACED INSIDE ANY PART OF THE BODY, SEEK MEDICAL ATTENTION IMMEDIATELY OR CONTACT:

POISON INFORMATION CENTRE AUSTRALIA 13 11 26
NATIONAL INGESTION HOTLINE UNITED STATES 1-(800) 498-8666

FOR 24/7 FAST, EXPERT ADVISE



Хотите узнать больше? Просто отсканируйте QR-код, чтобы открыть полную версию руководства по эксплуатации онлайн: swarop.tk/TX_encounter_manual

1. ОБЗОР

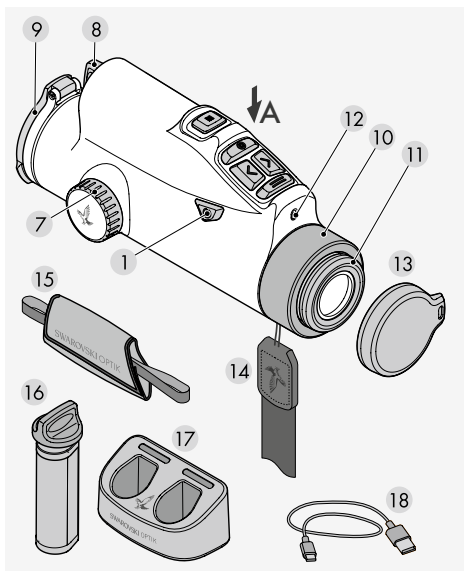

- 1 Кнопка вкл./выкл
- 2 Кнопка выбора режима
- 3 Кнопка ввода
- 4 Левая кнопка
- 5 Правая кнопка
- 6 Кнопка меню
- 7 Кольцо фокусировки
- 8 Батарейный отсек
- 9 Крышка для объектива
- 10 Накладное кольцо
- 11 Наглазник
- 12 Датчик яркости
- 13 Крышка для окуляра
- 14 Ремень
- 15 Ремешок на запястье
- 16 RB iM 35 перезаряжаемая батарея
- 17 RBC зарядное устройство
- 18 USB-кабель для зарядного устройства

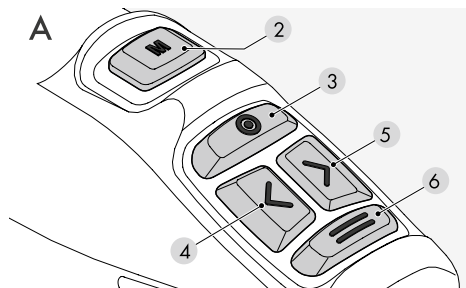

СУМКА

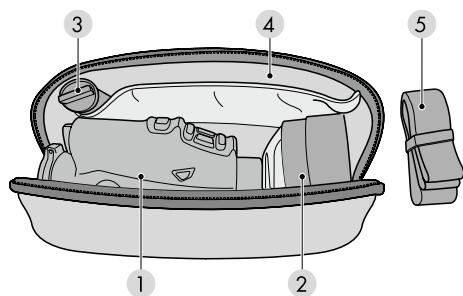

- 1 Отделение для TX Encounter
- 2 Отделение для iMA
- 3 Отделение для перезаряжаемой батареи RB iM 35
- 4 Отделение для документов
- 5 Ремень для сумки

В комплект поставки также входят:
чистящая салфетка, сумка

2. ПОДГОТОВКА УСТРОЙСТВА К ИСПОЛЬЗОВАНИЮ

2.1 ЗАРЯДКА БАТАРЕИ

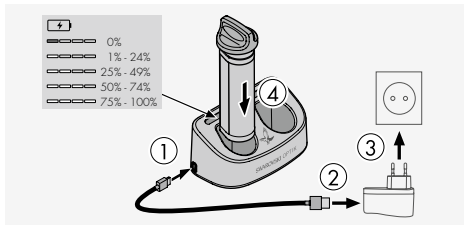

TX Encounter поставляется с уже установленной перезаряжаемой батареей RB iM 35. Зарядите батарею полностью перед первым использованием устройства.

Сетевой адаптер ③ в комплект поставки не входит.

2.2 ИЗВЛЕЧЕНИЕ БАТАРЕИ

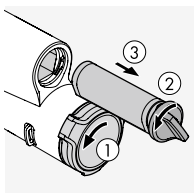

Для извлечения батареи может потребоваться слегка повернуть крышку объектива, чтобы не мешала петля ①, чтобы не мешала петля ①. Чтобы обеспечить защиту линз объектива, крышка объектива является встроенной, и ее нельзя снять.

Повернув крышку, можно изменить положение петли, а значит и сторону, в которую крышка открывается. Чтобы извлечь батарею, необходимо повернуть байонетный фиксатор ② влево.

Удобный байонетный фиксатор батареи встроен в ее корпус. Это позволяет даже в перчатках легко нащупать байонетный фиксатор и вытянуть его для извлечения батареи ③.

2.3 УСТАНОВКА БАТАРЕИ

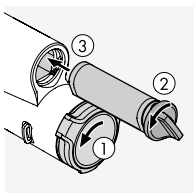

Нижняя сторона корпуса батареи приплюснута, чтобы упростить установку батареи в правильное положение даже в полной темноте.

Для установки батареи поверните фиксатор против

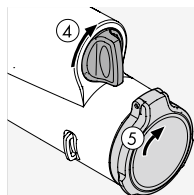

часовой стрелки примерно на 30° и задвиньте батарею до упора.

Затем поверните байонетный фиксатор по часовой стрелке примерно на 30° до вертикального положения ④. Теперь батарея закреплена.

Крышку объектива можно вернуть в исходное положение ⑤.

2.4 РЕГУЛИРОВКА ОПУСКАЮЩЕГОСЯ НАГЛАЗНИКА

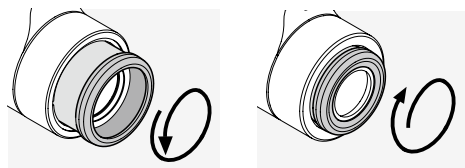

Поз. А

Поз. В

Поз. А: Для использования без очков: Полностью выкрутите наглазник против часовой стрелки (4 позиции).

Поз. В: Для использования в очках или в режиме насадки: Закрутите наглазник по часовой стрелке до упора.

Примечание: Диоптрическая настройка невозможна.

2.5 ПРИКРЕПЛЕНИЕ РЕМЕСКА НА ЗАПЯСТЬЕ

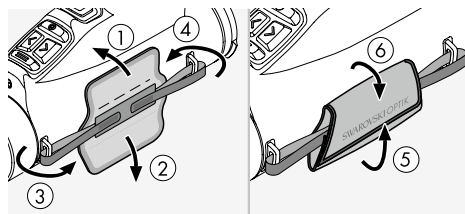

TX Encounter не поставляется с присоединенным ремнем или ремешком на запястье. При необходимости аксессуары можно быстро и легко присоединить.

Ремешок на запястье присоединяется к TX Encounter с правой стороны. Продев оба конца через держатели на устройстве, можно затем отрегулировать длину ремешка на запястье с

помощью липучки и зафиксировать, сложив кожаный ремешок.

2.6 ПРИКРЕПЛЕНИЕ БОКОВОГО РЕМНЯ

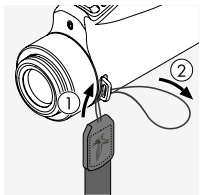

Чтобы присоединить боковой ремень к TX Encounter, возьмите его конец без крепления фастекс и проденьте петлю через держатель петли со стороны окуляра, противоположной стороне от ремешка на запястье ① + ②.

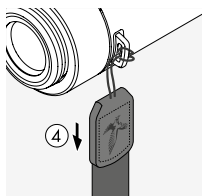
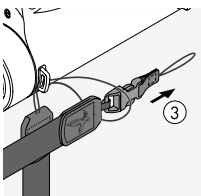

Затем проденьте другой конец ремня ③ через петлю и затяните ее ④.

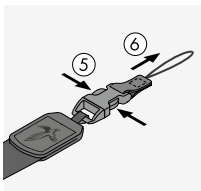

С другой стороны отсоедините конец крепления фастекс ⑤ + ⑥ и протяните петлю через тот же держатель петли ⑦.

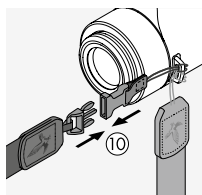
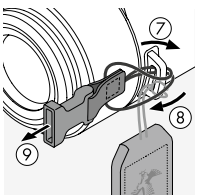

Затем проденьте этот конец через петлю ⑧ и затяните ее ⑨. Защелкните фастекс для соединения частей ремня ⑩.

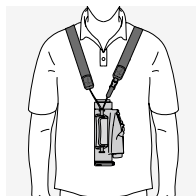

2.7 ПРИСОЕДИНЕНИЕ КРЫШКИ ДЛЯ ОКУЛЯРА

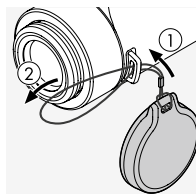

Проденьте петлю крышки для окуляра через держатель петли на TX Encounter со стороны ремня ① + ②.

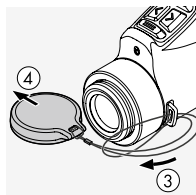

Затем протяните крышку через петлю ③ и затяните ее ④.

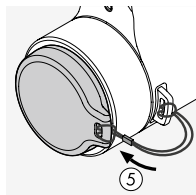

Теперь можно использовать крышку для защиты окуляра ⑤.

3. ЭКСПЛУАТАЦИЯ

3.1 ВКЛЮЧЕНИЕ УСТРОЙСТВА



3.2 ФОКУСИРОВКА

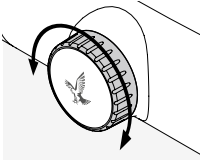

Поворачивая кольцо фокусировки, можно сфокусироваться на любом объекте, от самого ближнего (см. таблицу технических данных) до бесконечности.

3.3 НАЗНАЧЕНИЕ КНОПОК

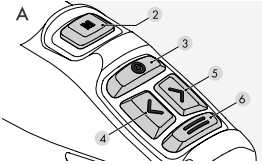

Нажать **кратковременно**:

- 2 Кнопка выбора режима: переключение между режимами Black Hot и White Hot
- 3 Кнопка ввода: начать/остановить съемку видео или сделать снимок
- 4 Левая кнопка: сделать дисплей темнее
- 5 Правая кнопка: сделать дисплей ярче
- 6 Кнопка меню: короткое нажатие вне меню = зум. Короткое нажатие в меню = один шаг назад

Нажать и удерживать 2 секунды:

- 2 Кнопка выбора режима: переключение между режимами монокуляра и насадки
- 3 Кнопка ввода: переключение между функциями фото- и видеосъемки
- 4 + 5 Левая/правая кнопка, нажать обе и удерживать: активация/деактивация SWAROLIGHT
- 6 Кнопка меню: открыть и закрыть меню

3.4 ЗНАЧЕНИЕ СИМВОЛОВ

3.4.1 Строка состояния

При открытии меню в верхней части дисплея появляется строка состояния. Она автоматически исчезает после 20 секунд бездействия.



- 1 Время
- 2 Компас

- 3 Уведомления (только при наличии уведомлений)
- 4 RAV: если этот символ присутствует = активирована функция Recoil Activated Video (автоматическая видеосъемка выстрела, активируемая отдачей)
- 5 SWAROLIGHT: если этот символ присутствует = активирована функция SWAROLIGHT
- 6 Фото/видео: в зависимости от выбранной функции, виден символ фото или видео
- 7 В зависимости от выбранного режима, виден либо символ режима наблюдения, либо символ режима насадки
- 8 WiFi: если этот символ присутствует = активировано подключение по WiFi
- 9 Заряд батареи с 5 уровнями

3.4.2 Строка меню

Если нажать кнопку меню (6) и удерживать ее 2 секунды, в нижней части дисплея появится строка меню. Выбор подтверждается нажатием кнопки ввода (3) (в данном случае используется как кнопка подтверждения). Для перемещения по строке меню можно использовать правую и левую кнопки. Чтобы вернуться в меню на шаг назад, нужно еще раз нажать кнопку меню. Чтобы закрыть меню, нужно нажать и удерживать кнопку меню. После 20 секунд бездействия строка меню исчезнет автоматически.

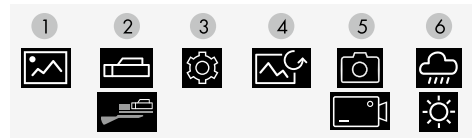

- 1 Галерея
- 2 Выбор режима: переключение между режимами наблюдения и насадки
- 3 Настройки
- 4 Калибровка изображения (NUC)
- 5 Выбор способа съемки: переключение между функциями фото- и видеосъемки
- 6 Режим изображения: переключение между режимами высокой и низкой контрастности

3.4.3 Настройки

Выбор подпункта «Настройки» ③ в строке меню позволяет конфигурировать все следующие настройки устройства.



- 1 Уведомления
- 2 Профили пристрелки
- 3 Recoil Activated Video (RAV) (включение/выключение)
- 4 Компас (калибровка)
- 5 WiFi (включение/выключение)
- 6 Дистанционное управление (сопряжение)
- 7 SWAROLIGHT (включение/выключение)
- 8 Информация об устройстве (серийный номер/ системное программное обеспечение/заводские настройки)

3.5 КАЛИБРОВКА ИЗОБРАЖЕНИЯ

Устройство имеет функцию автоматической коррекции изображения, которая всегда активируется после включения. При необходимости можно также выполнить дополнительную ручную коррекцию NUC (Non-Uniformity Correction, коррекция неоднородности). Сначала закройте крышку объектива ①.

Чтобы провести ручную калибровку изображения, кратковременно нажмите кнопку включения/выключения ② или выберите символ калибровки изображения в меню.

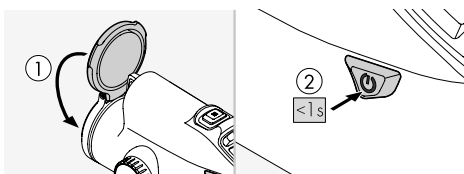

Обратите внимание: при калибровке изображения крышка объектива должна быть закрыта.

3.6 RC ПУЛЬТ ДИСТАНЦИОННОГО УПРАВЛЕНИЯ (в комплект поставки не входит)

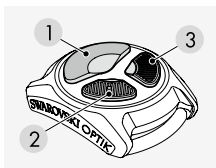

Для использования пульта дистанционного управления RC с TX Encounter сначала необходимо подключить устройства (выполнить сопряжение). Это потребует сделать только один раз, обеспечив тем самым постоянную связь между

пультом дистанционного управления RC и TX Encounter – если не будет проведено сопряжение с другим устройством. Чтобы подключить TX Encounter к пульта дистанционного управления RC, в меню «Настройки» выберите символ пульта дистанционного управления ⑥.

Затем на пульте дистанционного управления RC одновременно нажмите две маленькие кнопки ② + ③ и удерживайте их 5 секунд. Как только процесс сопряжения будет успешно завершен, на дисплее TX Encounter появится соответствующее подтверждение.

Функции пульта дистанционного управления:

Нажать кратковременно:

- 1 Сделать снимок или снять видео
- 2 Сделать дисплей ярче
- 3 Сделать дисплей темнее

Нажать и удерживать 2 секунды:

- 1 Переключение между фото и видео
- 2 Переключение между режимами Black Hot и White Hot
- 3 Переключение между режимами высокой и низкой контрастности

3.7 Приложение SWAROVSKI OPTIK Outdoor

Загрузите приложение SWAROVSKI OPTIK Outdoor. Это позволит вам использовать все мультимедийные функции TX Encounter. Дополнительную информацию об этом приложении можно найти здесь: https://swarovski.tk/TX_encounter_mobile_apps



4. ИСПОЛЬЗОВАНИЕ В КАЧЕСТВЕ ТЕПЛОВИЗОРА-НАСАДКИ

TX Encounter был специально разработан для использования в качестве тепловизора-монокуляра и тепловизора-насадки – в сочетании с оптическим прицелом SWAROVSKI OPTIK и совместимым адаптером для тепловизионного монокуляра SWAROVSKI OPTIK iMA.

4.1 НАСТРОЙКА ОПТИЧЕСКОГО ПРИЦЕЛА

В режиме насадки (увеличение 1x) TX Encounter оптимизирован для использования в сочетании с оптическим прицелом SWAROVSKI OPTIK. В этом случае используется только центральная прямоугольная часть дисплея TX Encounter (увеличение 1x). При необходимости можно выбрать увеличение для оптического прицела с использованием кольца настройки увеличения.

Обратите внимание! При использовании TX Encounter в качестве тепловизора-насадки убедитесь в том, что выбран режим насадки (увеличение 1x). Если использовать тепловизор-насадку в режиме наблюдения, точка попадания может отклоняться.

5. ИСПОЛЬЗОВАНИЕ ЗАРЯДНОГО УСТРОЙСТВА

5.1 ИНДИКАТОРЫ ЗАРЯДА БАТАРЕИ

На 30 секунд на зарядном устройстве загораются 4 светодиода, в зависимости от уровня заряда.

- 1 светодиод красный = 0 %
- 1 светодиод белый = 1 % - 24 %
- 2 светодиода белые = 25 % - 49 %
- 3 светодиода белые = 50 % - 74 %
- 4 светодиода белые = 75 % - 100 %

Примечание: Чтобы проверить уровень заряда батареи, поместите ее в зарядное устройство, не подключенное к розетке.

5.2 ПЕРВАЯ ЗАРЯДКА БАТАРЕИ

Для безопасной транспортировки батарея не поставляется полностью заряженной. Перед первым использованием устройства зарядите батарею полностью, используя зарядное устройство RBC из комплекта поставки.

1. Вставьте один конец USB-кабеля для зарядки в USB-разъем зарядного устройства.
2. Другой конец USB-кабеля для зарядки вставьте в подходящий сетевой адаптер с USB-разъемом. (Для оптимальной зарядки необходимо выходное напряжение не менее 10 В или сила тока не менее 2,1 А.)
3. Вставьте батарею в зарядное устройство.

5.3 ВРЕМЯ ЗАРЯДКИ

Уровень заряда батареи 90% через 3,5 часа

Уровень заряда батареи 100% через 5 часов

Примечание: Для одновременной зарядки двух батарей используемый блок питания (не входит в комплект поставки) должен иметь силу тока не менее 2,1 А. При меньшей силе тока заряжайте батареи по отдельности.

5.4 ИНДИКАТОРЫ ОШИБОК ЗАРЯДНОГО УСТРОЙСТВА

- 1-й светодиод мигает красным, когда вставляется вторая батарея → Сила тока блока питания USB недостаточна для одновременной зарядки двух батарей.
- 1-й и 2-й светодиоды мигают красным → Температура батареи слишком низкая (<0 °C)
- 3-й и 4-й светодиоды мигают красным → Температура батареи слишком высокая (> 45 °C)
- Все 4 светодиода мигают красным → Батарея неисправна. Ни в коем случае не используйте эту батарею.
- Все 8 светодиодов горят красным → Зарядное устройство неисправно. Ни в коем случае не используйте это зарядное устройство.
- 1-й светодиод мигает красным → Батарея разряжена.

5.5 ОБЩАЯ ИНФОРМАЦИЯ ПО ИСПОЛЬЗОВАНИЮ ЗАРЯДНОГО УСТРОЙСТВА RBC В США:

Данное изделие сертифицировано на соответствие стандарту UL62368-1. Данное изделие должно подключаться к сетевому адаптеру из списка ITE с маркировкой «Class 2» или соответствующему требованиям IPS, оснащенному USB-портом с выходным напряжением 5 В постоянного тока и силой тока не менее 2,1 А.

Изделие предназначено только для зарядки перезаряжаемых батарей RB AFL (+) и RB IM 35 от SWAROVSKI OPTIK.

6. ОБЩАЯ ИНФОРМАЦИЯ

6.1 СЕРИЙНЫЙ НОМЕР

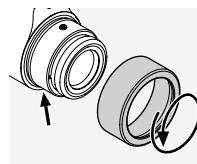

Серийный номер вашего изделия можно найти на окуляре. Чтобы увидеть его, открутите накладное кольцо против часовой стрелки.

6.2 ДОПОЛНИТЕЛЬНАЯ ИНФОРМАЦИЯ



Для получения дополнительной информации и советов посетите сайт: SWAROVSKIOPTIK.COM

7. УХОД И ОБСЛУЖИВАНИЕ

7.1 ЧИСТЯЩАЯ САЛФЕТКА

Этой салфеткой из микрофибры можно очищать даже самые чувствительные поверхности стекол. Она подходит для объективов, окуляров и очков. Салфетка должна быть чистой, поскольку ее загрязнения могут повредить поверхность линз. Загрязнившуюся салфетку можно постирать в теплой мыльной воде и высушить на воздухе. Используйте ее только для очистки поверхностей оптических элементов.

7.2 КСТАТИ, ОБ ОЧИСТКЕ

Мы делаем все возможное, чтобы обеспечить легкую очистку всех элементов и поверхностей.

Очистка оптики: Для длительного сохранения превосходных оптических характеристик вашего изделия поддерживайте поверхности оптических элементов в чистоте, не допуская попадания на них грязи, жира и масла. Сначала удалите крупные частицы кистью для оптики. Затем осторожно подышите на линзу и отполируйте ее чистящей салфеткой для удаления оставшегося загрязнения. Если она сильно загрязнена (например, песком), можно полностью открутить опускающийся наглазник, чтобы максимально упростить процесс очистки.

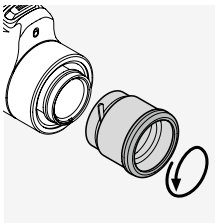

7.3 ИСПОЛЬЗОВАНИЕ СРЕДСТВ ОТ НАСЕКОМЫХ

Активный агент DEET (средство от насекомых), в зависимости от концентрации, может повредить как синтетические материалы, так и лакированные поверхности. В частности, в тех случаях, когда средство от насекомых только что нанесено и еще влажная кожа соприкасается с поверхностью. В качестве альтернативы можно использовать репелленты от насекомых на основе ICARIDIN.

7.4 ХРАНЕНИЕ

Храните изделие в прилагаемой сумке, в хорошо проветриваемом месте. Если изделие влажное, сначала необходимо его высушить. В тропических районах или в областях с высокой влажностью воздуха лучше хранить его в герметичном контейнере с влагопоглотителем (таким как силикагель).

8. СООТВЕТСТВИЕ ТРЕБОВАНИЯМ

8.1 СООТВЕТСТВИЕ ТРЕБОВАНИЯМ: TX Encounter

Дополнительную информацию о соответствии требованиям можно получить по адресу: https://swarop.it/TX_encounter_compliance

WEEE/ElektroG



Этот символ указывает на то, что в соответствии с директивой WEEE (Утилизация электрического и электронного оборудования) и национальным законодательством данное изделие нельзя утилизировать с бытовыми отходами.

Для утилизации изделие необходимо сдать в соответствующий пункт приема. Для получения информации о пунктах приема утилизируемого электрического и электронного оборудования свяжитесь с местными органами власти или уполномоченным центром утилизации электрического и электронного оборудования. Должная утилизация данного изделия защищает окружающую среду и предотвращает потенциальный ущерб для природы и здоровья людей, который может быть нанесен вследствие неправильного обращения с данным продуктом.

8.2 СООТВЕТСТВИЕ ТРЕБОВАНИЯМ: ПЕРЕЗАРЯЖАЕМАЯ БАТАРЕЯ RB tM 35

Дополнительную информацию о соответствии требованиям можно получить по адресу:

https://swarov.tk/TX_encounter_compliance

WEEE/ElektroG Akku



Этот символ указывает на то, что в соответствии с директивой WEEE (Утилизация электрического и электронного оборудования) и национальным/местным законодательством батарее нельзя

утилизировать

с бытовыми отходами. Для утилизации батарею необходимо сдать в соответствующий пункт приема.

9. РЕКОМЕНДАЦИИ ПО БЕЗОПАСНОСТИ

9.1. ОБЩАЯ ИНФОРМАЦИЯ

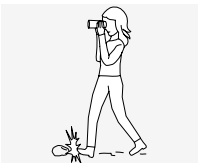

Ни в коем случае не смотрите через устройство на ходу, поскольку вы можете не заметить препятствия.

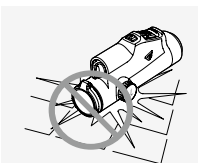

Оберегайте устройство от ударов.

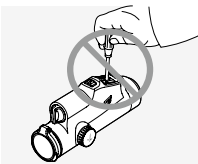

Ремонт и обслуживание должны выполняться только специалистами SWAROVSKI OPTIK Absam (Австрия) или SWAROVSKI OPTIK North America, в противном случае ваша гарантия будет аннулирована.

- В изделии можно использовать только батареи SWAROVSKI OPTIK. Использование любой другой батареи может привести к повреждению устройства.
- Перед выполнением выстрела проверьте положение адаптера для тепловизионного монокуляра tMA. Если он не полностью соединен с оптическим прицелом, исправьте положение.

- TX Encounter водо- и пыленепроницаем и по результатам испытаний в контролируемых лабораторных условиях получил степень защиты IP68 в соответствии со стандартом IEC 60529.
- При температуре ниже -20 °C или выше +50 °C TX Encounter автоматически выключается из соображений безопасности (батарея).

ПРЕДУПРЕЖДЕНИЯ ОТНОСИТЕЛЬНО ПЕРЕЗАРЯЖАЕМОЙ БАТАРЕИ RB tM 35

ОБРАТИТЕ ВНИМАНИЕ!

Опасность возгорания и ожогов. Ни в коем случае не вскрывайте батарею, не повреждайте ее и не нагревайте выше 80 °C. Соблюдайте правила техники безопасности. Используйте только зарядное устройство, предоставленное SWAROVSKI OPTIK.



Возможные опасности:

- Опасность возгорания и взрыва
- Опасность утечки токсичных или едких веществ
- Опасность получения ожогов

Это изделие имеет сменную перезаряжаемую литий-ионную батарею. При использовании изделия обратите внимание на следующее:

- Не используйте батарею при повреждении корпуса или подозрениях на повреждение батареи. Немедленно свяжитесь с региональной службой поддержки клиентов, поскольку это может привести к взрыву и/или несчастному случаю. Явными признаками повреждения батареи являются, например, деформация (вздутие), оплавление пластикового корпуса (признаки перегрева), изменение цвета, запах, сильный нагрев.
- Не используйте батарею неправильно, поскольку это может привести к ее повреждению и связанным рискам возгорания и взрыва.
 - Не пытайтесь вскрыть или разобрать батарею.
 - Не допускайте короткого замыкания батареи.Ни в коем случае не храните батарею в опасном месте в коробке или ящике, где может произойти короткое замыкание вследствие соприкосновения контактов батареи друг с другом или с другими проводящими ток материалами.
- Избегайте механических нагрузок (давления, деформации, ударов).

- Храните батарею сухой и чистой. Если батарея загрязнилась, высушите и очистите контакты, используя чистую, сухую ткань.
- Не используйте для очистки электропроводящие материалы.
- Если батарея протекает, не допускайте попадания жидкости на кожу или в глаза и не вдыхайте выделяющиеся пары. В случае контакта с жидкостью обратитесь за медицинской помощью.
- Не подвергайте изделия с батареями воздействию чрезмерного тепла (например, не оставляйте их под прямыми солнечными лучами, у огня или других источников тепла, таких как радиаторы или нагреватели).

ИНФОРМАЦИЯ О ЗАРЯДКЕ ЛИТИЙ-ИОННОЙ БАТАРЕИ

- Заряжайте батарею только с использованием зарядного устройства RBC (входящего в комплект поставки TX Encounter) и подходящего блока питания, соответствующего местным регулирующим нормам или одобренного FCC/CE/IC.
- Использование поврежденных кабелей/зарядных устройств или зарядка во влажных средах может привести к поражению электрическим током, воспалению, травме или повреждению оборудования или другой собственности.
- Оптимальная температура окружающей среды для зарядки батареи: от 15 °C до 25 °C. Допустимая температура для зарядки: от 0 °C до 37 °C. Не выполняйте зарядку при температуре, выходящей за эти пределы.
- Не оставляйте без присмотра заряжающуюся батарею.
- Не оставляйте батарею в зарядном устройстве дольше, чем это необходимо.
- Не накрывайте батарею во время зарядки.
- Обращайте особое внимание на любое необычное повышение температуры. Во время зарядки батарея может быть теплой, но не горячей.

ОБЩАЯ ИНФОРМАЦИЯ И ТРЕБОВАНИЯ К ХРАНЕНИЮ

- Срок службы батареи зависит от температуры окружающей среды.
- Ни в коем случае не храните батареи разряженными в течение длительного времени (много дней), поскольку это может привести к непоправимому повреждению. Перед хранением зарядите батарею до 60-80%. Если батарея хранится при комнатной температуре, ее необходимо подзарядить через 6 месяцев.

- Батарея имеет ограниченный срок службы, и ее эффективность снижается с увеличением продолжительности использования. Рекомендуем использовать батарею не более 5 лет.

НЕИСПРАВНЫЕ БАТАРЕИ

Если батарея неисправна или ее корпус деформирован, ни в коем случае не возвращайте устройство вместе с батареей.

Из соображений безопасности неисправные батареи следует сдавать в местные пункты приема опасных отходов. В этом случае извлеките неисправную батарею из устройства. Если извлечь батарею невозможно, обратитесь в нашу службу поддержки клиентов. В случае повреждения TX Encounter верните устройство без батареи.

Обратите внимание: на любую перевозку литий-ионных элементов (батарей) распространяется международное законодательство об опасных грузах (IATA, ADR и т.д.).

ГАРАНТИЯ

Это изделие SWAROVSKI OPTIK является высококачественным инструментом, на который предоставляется международная гарантия.

Дополнительную информацию об условиях гарантии можно получить по адресу: https://swarov.itk/TX_encounter_warranty



ТЕХНИЧЕСКИЕ ДАННЫЕ

Все технические характеристики вашего изделия приведены здесь: https://swarov.itk/TX_encounter_technicaldata



Все указанные спецификации являются типичными значениями.

Мы оставляем за собой право вносить изменения, касающиеся конструкции и поставки изделий. Мы не несем ответственности за ошибки печати.

DZIĘKUJEMY ZA
WYBÓR PRODUKTU
SWAROVSKI OPTIK.
JEŚLI MASZ JAKIEŚ
PYTANIA, SKONTAKTUJ SIĘ
ZE SWOIM DEALEREM LUB
BEZPOŚREDNIO Z NAMI:
SWAROVSKIOPTIK.COM.



Chcesz dowiedzieć się więcej?
Zeskanuj kod QR, aby otworzyć
pełną wersję instrukcji obsługi
dostępną online:
swarop.tk/TX_encounter_manual

1. SCHEMAT POGLĄDOWY

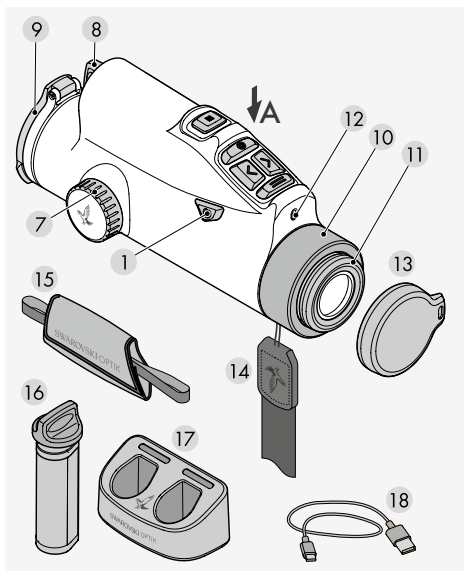

- 1 Przycisk Wł./Wyt.
- 2 Przycisk trybu
- 3 Przycisk zapisu danych
- 4 Przycisk lewy
- 5 Przycisk prawy
- 6 Przycisk menu
- 7 Pierścień do regulacji ostrości
- 8 Komora baterii
- 9 Osłona obiektywu
- 10 Pierścień osłony
- 11 Muszla oczna
- 12 Czujnik jasności
- 13 Osłona okularu
- 14 Pasek nośny
- 15 Pasek na rękę
- 16 RB tM 35 bateria ładowalna
- 17 RBC ładowarka do baterii
- 18 Kabel do ładowania z wtyczką USB

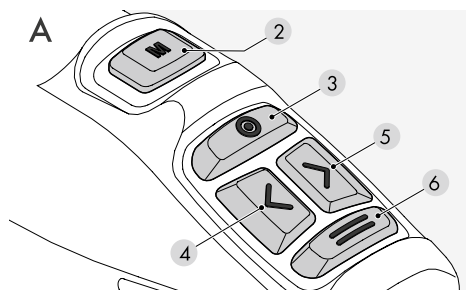

FUNKCJONALNA TORBA

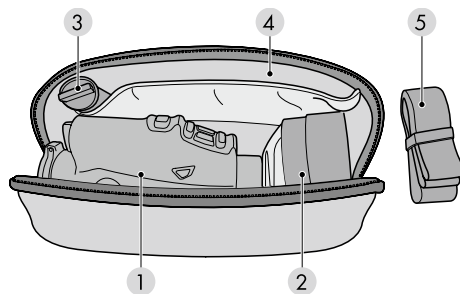

- 1 Przegródka na TX Encounter
- 2 Przegródka na tMA
- 3 Przegródka na RB tM 35 baterię ładowalną
- 4 Przegródka na dokumenty
- 5 Pasek nośny do funkcjonalnej torby

Ponadto w zestawie:
ściereczka do czyszczenia, funkcjonalna torba

2. PRZYGOTOWANIE URZĄDZENIA DO PRACY

2.1 ŁADOWANIE BATERII

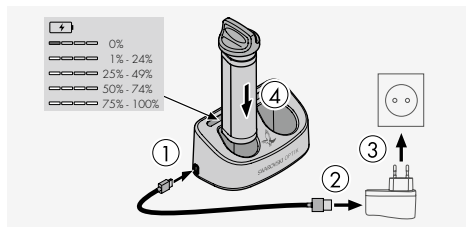

Urządzenie TX Encounter jest dostarczane z zainstalowaną RB tM 35 baterią ładowalną. Przed pierwszym użyciem urządzenia należy naładować baterię do pełna.

Zasilacz sieciowy ③ nie wchodzi w skład zestawu.

2.2 WYJMOWANIE BATERII

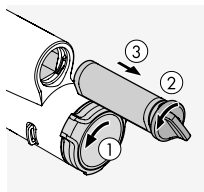

Wyjęcie baterii może wymagać delikatnego obrócenia w bok osłony obiektywu, aby jej zawias nie utrudniał wyjmowania ①. W celu ochrony soczewki obiektywu osłona jest zintegrowana z urządzeniem i nie można

zostać zdjęta.

Obrócenie osłony spowoduje zmianę położenia jej zawiasu, a co za tym idzie, kierunku jej otwierania. Aby wyjąć baterię, należy obrócić w lewo zamknięcie bagnetowe ②.

Zamknięcie bagnetowe z wygodnym uchwytem jest zintegrowane z obudową baterii. Umożliwia to łatwe uchwycenie zamknięcia bagnetowego, nawet w rękawiczkach, i pociągnięcie go w celu wyjęcia baterii ③.

2.3 INSTALACJA BATERII

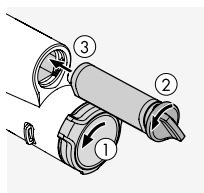

Aby ułatwić zainstalowanie baterii we właściwy sposób nawet w całkowitej ciemności, dolna część obudowy baterii jest spłaszczona.

Aby włożyć baterię, należy obrócić zamknięcie o około 30° w kierunku przeciwnym

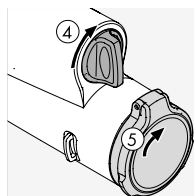

do ruchu wskazówek zegara i wsunąć baterię do oporu. Następnie należy obrócić zamknięcie bagnetowe o około 30° zgodnie z kierunkiem ruchu wskazówek zegara, aż znajdzie się w pozycji pionowej ④.

Bateria jest teraz zabezpieczona.

Można przywrócić pierwotne położenie osłony obiektywu ⑤.

2.4 REGULACJA WKRĘCANEJ MUSZLI OCNZEJ

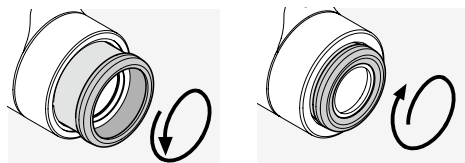

Położenie A

Położenie B

Położenie A: Do korzystania bez okularów: Obrócić muszlę ocnzą do oporu w kierunku przeciwnym do ruchu wskazówek zegara (4 położenia).

Położenie B: Do korzystania w okularach lub w trybie nasadki: Obrócić muszlę ocnzą do oporu zgodnie z ruchem wskazówek zegara.

Uwaga: Brak możliwości regulacji dioptrii.

2.5 MOCOWANIE PASKA NA RĘKĘ

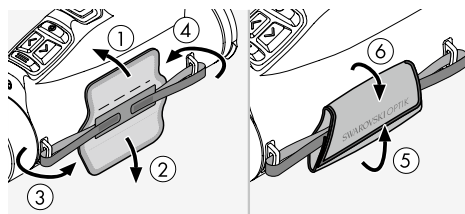

Urządzenie TX Encounter jest dostarczane bez przymocowanego paska nośnego i paska na rękę. Akcesoria można szybko i łatwo przymocować, kiedy są potrzebne.

Pasek na rękę należy przymocować po prawej stronie TX Encounter. Po przełożeniu obu końców paska przez zaczepy na urządzeniu można wyregulować długość paska za pomocą zapięcia na rzep, a następnie unieruchomić go, składając kłapy skórzanej opaski.

2.6 MOCOWANIE BOCZNEGO PASKA NOŚNEGO

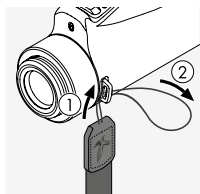

Aby przymocować pasek nośny do TX Encounter, należy złapać go za koniec bez klamry i przełożyć pętlę przez zaczep po stronie okularu, naprzeciw paska na rękę ① + ②.

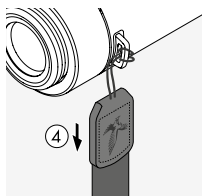
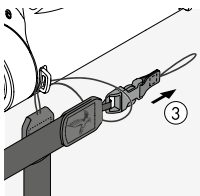

Następnie należy przeciągnąć drugi koniec paska nośnego ③ przez pętlę i zaciągnąć ④.

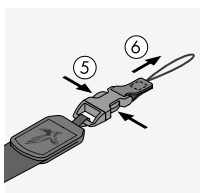

Po drugiej stronie należy odpiąć koniec paska z częścią klamry ⑤ + ⑥ i przełożyć pętlę przez ten sam zaczep ⑦.

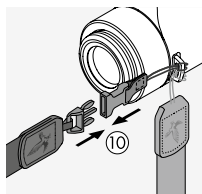
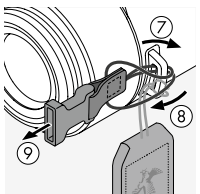

Następnie należy przeciągnąć koniec przez pętlę ⑧, zaciągnąć ⑨ i spiąć z drugą częścią klamry na końcu bocznego paska nośnego ⑩.



2.7 MOCOWANIE OSŁONY OKULARU

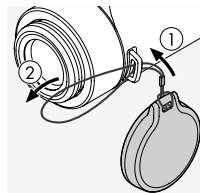

Pętlę osłony okularu należy przełożyć przez zaczep po stronie okularu TX Encounter (mocowanie paska ① + ②).

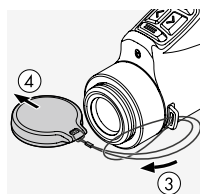

Następnie należy przełożyć osłonę przez pętlę ③ i zaciągnąć ④.

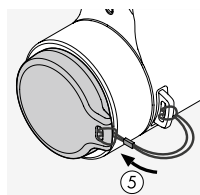

Osłonę można teraz użyć do zabezpieczenia okularu ⑤.

3. OBSŁUGA

3.1 URUCHAMIANIE URZĄDZENIA

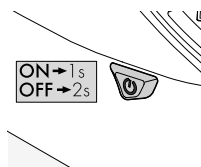

WŁ.

Wcisnąć i przytrzymać przez 1 sekundę

WYŁ.

Wcisnąć i przytrzymać przez 2 sekundy

3.2 REGULACJA OSTROŚCI

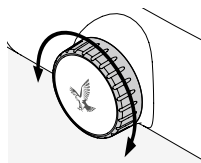

Obracając pierścień do regulacji ostrości, można ustawić optymalną ostrość na dowolnym obiekcie od najmniejszej odległości ogniskowania (zob. arkusz danych technicznych) do nieskończoności.

3.3 OBJAŚNIENIE PRZYCISKÓW

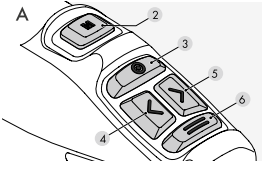

Naciśnięcie **krótko** :

- 2 Przycisk trybu: przełączanie między trybem Black Hot i trybem White Hot
- 3 Przycisk zapisu danych: włączenie/wyłączenie nagrywania filmu lub robienia zdjęć
- 4 Przycisk lewy: przyciemniacza
- 5 Przycisk prawy: rozjaśniacza
- 6 Przycisk menu: naciśnięcie krótko poza menu = powiększenie obrazu. Naciśnięcie krótko w menu = powrót do poprzedniego kroku

Wciśnięcie i przytrzymanie przez 2 sekundy:

- 2 Przycisk trybu: przełączanie między trybem ręcznym i trybem nasadki
- 3 Przycisk zapisu danych: przełączanie między funkcją robienia zdjęć i funkcją nagrywania filmu
- 4 + 5 Przycisk lewy/prawy, wciśnięcie i przytrzymanie obydwa naraz: włączenie/wyłączenie funkcji SWAROLIGHT
- 6 Przycisk menu: otwarcie i zamknięcie menu

3.4 OBJAŚNIENIE SYMBOLI

3.4.1 Pasek stanu

Pasek stanu pojawia się u góry wyświetlacza po otwarciu menu. W przypadku braku aktywności znika automatycznie po 20 sekundach.



- 1 Godzina
- 2 Symbole kompasu
- 3 Powiadomienia (symbol widoczny tylko, gdy są dostępne powiadomienia)

- 4 RAV: widoczny symbol = włączona funkcja nagrywania w formacie RAV (Recoil Activated Video)
- 5 SWAROLIGHT: widoczny symbol = włączona funkcja SWAROLIGHT
- 6 Zdjęcie/film: w zależności od wybranej funkcji widoczny jest symbol zdjęcia lub symbol filmu
- 7 W zależności od wybranego trybu widoczny jest symbol trybu obserwacyjnego lub symbol trybu nasadki
- 8 WiFi: widoczny symbol = włączona funkcja WiFi
- 9 Wskaźnik stanu baterii (5 poziomów)

3.4.2 Pasek menu

Wciśnięcie i przytrzymanie przycisku menu (6) przez 2 sekundy otwiera pasek menu u dołu wyświetlacza. Wciśnięcie przycisku zapisu danych (3) (w tym przypadku używanego jako przycisk potwierdzenia) potwierdza wybór. Do nawigacji w pasku menu służą przyciski prawy i lewy. Ponowne naciśnięcie przycisku menu powoduje powrót do poprzedniego kroku w menu. Wciśnięcie i przytrzymanie przycisku menu powoduje natychmiastowe zamknięcie menu. W przypadku braku aktywności pasek menu znika automatycznie po 20 sekundach.

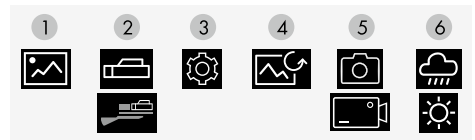

- 1 Galeria
- 2 Wybór trybu: przełączanie między trybem obserwacyjnym i trybem nasadki
- 3 Ustawienia
- 4 Kalibracja obrazu (NUC)
- 5 Wybór mediów: przełączanie między funkcją robienia zdjęć i funkcją nagrywania filmu
- 6 Tryb zdjęć: przełączanie między trybem o wysokim kontraście i trybem o niskim kontraście

3.4.3 Ustawienia

Wybór podpozycji

Pozycja „Ustawienia” ③ w pasku menu umożliwia konfigurację następujących ustawień urządzenia.



- 1 Powiadomienia
- 2 Profile przystrzelania
- 3 Nagrywanie w formacie Recoil Activated Video (RAV) (wł./wył.)
- 4 Kompas (kalibracja)
- 5 WiFi (wł./wył.)
- 6 Pilot (parowanie)
- 7 SWAROLIGHT (wł./wył.)
- 8 Informacje o urządzeniu (numer seryjny/oprogramowanie sprzętowe/ustawienie fabryczne)

3.5 KALIBRACJA OBRAZU

Urządzenie posiada funkcję automatycznej korekty obrazu, która jest zawsze uruchamiana po włączeniu obrazu. W razie potrzeby można również dokonać dodatkowo ręcznej korekty NUC (Non-Uniformity Correction). Najpierw należy zamknąć osłonę obiektywu ①.

W celu dokonania ręcznej kalibracji obrazu należy krótko nacisnąć przycisk Wł./Wył. ② lub wybrać symbol kalibracji obrazu w menu.

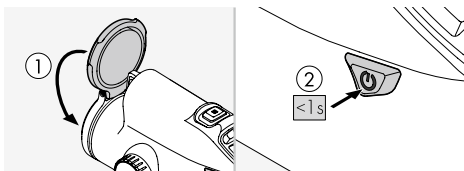

Uwaga: podczas kalibracji obrazu osłona obiektywu musi być zamknięta.

3.6 RC PILOT (nie wchodzi w skład zestawu)

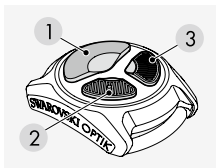

Aby zdalnie sterować TX Encounter za pomocą RC pilota, należy najpierw połączyć (sparować) te urządzenia. Wystarczy wykonać tę czynność tylko raz, aby ustanowić stałe

połączenie pomiędzy RC pilotem i TX Encounter, chyba że jest on sparowany z innym urządzeniem. Aby ustanowić łączność pomiędzy TX Encounter i RC

pilotem, w pozycji menu „Ustawienia” należy wybrać symbol „Pilot” ⑥.

Następnie na RC pilocie należy jednocześnie wcisnąć i przytrzymać przez 5 sekund dwa małe przyciski ② + ③. Na wyświetlaczu TX Encounter pojawi się potwierdzenie, gdy tylko proces parowania pomyślnie dobiegnie końca.

Funkcje zdalnie sterowane pilotem:

Naciśnięcie krótko:

- 1 Robienie zdjęć lub nagrywanie filmu
- 2 Rozjaśnienie wyświetlacza
- 3 Przyciemnienie wyświetlacza

Wciśnięcie i przytrzymanie przez 2 sekundy:

- 1 Przełączanie między funkcjami robienia zdjęć/ nagrywania filmu
- 2 Przełączanie między trybami Black Hot/White Hot
- 3 Przełączanie między trybami o wysokim/niskim kontraście

3.7 SWAROVSKI OPTIK Outdoor App

Zalecamy pobranie aplikacji SWAROVSKI OPTIK Outdoor. Umożliwia ona korzystanie z wszystkich funkcji multimedialnych TX Encounter. Więcej informacji



na temat aplikacji można znaleźć tutaj:
https://swarop.tk/TX_encounter_mobile_apps

4. KORZYSTANIE Z URZĄDZENIA W TRYBIE NASADKI TERMOWIZYJNEJ

Urządzenie TX Encounter zostało opracowane tak, aby mogło być używane jako ręczny termowizor oraz jako nasadka termowizyjna połączona z lunetą celowniczą SWAROVSKI OPTIK przez pasujący do niej tMA adapter do monokularu termowizyjnego SWAROVSKI OPTIK.

4.1 USTAWIANIE LUNETY CELOWNICZEJ

W trybie nasadki (z powiększeniem 1x) TX Encounter działa optymalnie w zestawie z lunetą celowniczą SWAROVSKI OPTIK.

W takim przypadku używana jest tylko centrala część

wyświetlacza TX Encounter (powiększenie 1x). W razie potrzeby powiększenie odpowiednie do wybranego modelu lunety celowniczej można ustawić przy pomocy pierścienia do regulacji powiększenia.

Uwaga: Używając TX Encounter jako nasadki termowizyjnej, należy upewnić się, że urządzenie znajduje się w trybie nasadki (powiększenie 1x). Korzystanie z urządzenia jako nasadki termowizyjnej z ustawionym trybem obserwacyjnym może skutkować odchyleniem punktu trafienia.

5. UŻYTKOWANIE ŁADOWARKI DO BATERII

5.1 WSKAŹNIKI STANU BATERII

Cztery diody LED w ładowarce świecą przez 30 sekund w zależności od poziomu naładowania baterii.

1 dioda LED świeci na czerwono	= 0%
1 dioda LED świeci na biało	= 1% - 24%
2 diody LED świecą na biało	= 25% - 49%
3 diody LED świecą na biało	= 50% - 74%
4 diody LED świecą na biało	= 75% - 100%

Uwaga: Poziom naładowania baterii można sprawdzić, wkładając baterię do ładowarki niepodłączonej do gniazdka elektrycznego.

5.2 PIERWSZE ŁADOWANIE BATERII

Ze względu na bezpieczeństwo i warunki transportu bateria nie jest fabrycznie ładowana do pełna. Przed pierwszym użyciem urządzenia należy naładować baterię do pełna za pomocą RBC ładowarki wchodzącej w skład zestawu.

1. Jedną wtyczkę od kabla do ładowania USB należy podłączyć do portu USB w ładowarce.
2. Drugą wtyczkę od kabla do ładowania USB należy podłączyć do odpowiedniego zasilacza sieciowego z gniazdem USB. (Optymalne ładowanie wymaga co najmniej 10 W mocy wyjściowej lub co najmniej 2,1 A natężenia wyjściowego).
3. Baterię umieścić w ładowarce.

5.3 CZAS ŁADOWANIA

Poziom naładowania baterii wynosi 90% po 3,5 godz.
Poziom naładowania baterii wynosi 100% po 5 godz.

Uwaga: Zastosowany zasilacz (nie wchodzi w skład zestawu) powinien mieć natężenie wyjściowe wynoszące nie mniej niż 2,1 A, aby umożliwić jednoczesne ładowanie dwóch baterii. W przypadku zasilacza o niższym natężeniu wyjściowym baterie należy ładować oddzielnie.

5.4 WSKAŹNIKI BŁĘDU ŁADOWARKI DO BATERII

- Pierwsza dioda LED miga na czerwono po włożeniu drugiej baterii → Natężenie wyjściowe zasilacza USB do ładowarki jest zbyt niskie, aby ładować jednocześnie dwie baterie.
- Pierwsza i druga dioda LED migają na czerwono → Zbyt niska temperatura baterii (<0 °C)
- Trzecia i czwarta dioda LED migają na czerwono → Zbyt wysoka temperatura baterii (>45 °C)
- Wszystkie cztery diody LED migają na czerwono → Bateria jest uszkodzona. Należy niezwłocznie zaprzestać użytkowania baterii.
- Wszystkie osiem diod LED świeci światłem ciągłym na czerwono → ładowarka jest uszkodzona. Należy niezwłocznie zaprzestać użytkowania ładowarki.
- Pierwsza dioda LED miga na czerwono → Bateria jest rozładowana.

5.5 INFORMACJE OGÓLNE DOT. KORZYSTANIA Z ŁADOWARKI DO BATERII RBC W STANACH ZJEDNOCZONYCH:

Produkt jest zgodny z normą UL62368-1. Produktu należy używać wraz z zasilaczem sieciowym do urządzeń informatycznych klasy II lub zasilaczem o ograniczonej mocy (LPS) z gniazdem USB o napięciu wyjściowym stałym 5 V, min. 2,1 A.

Produkt jest przeznaczony wyłącznie do ładowania baterii ładowalnych RB AFL (+) oraz RB tM 3.5 marki SWAROVSKI OPTIK.

6. INFORMACJE OGÓLNE

6.1 NUMER SERYJNY

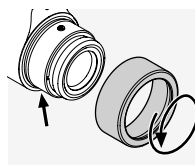

Numer seryjny produktu znajduje się na okularze. Aby go odczytać, należy odkręcić pierścień osłony, obracając go w kierunku przeciwnym do ruchu wskazówek zegara.

6.2 DODATKOWE INFORMACJE



Więcej szczegółów i wskazówek można znaleźć na stronie:
SWAROVSKIOPTIK.COM

7. KONSERWACJA I CZYSZCZENIE

7.1 ŚCIERECZKA DO CZYSZCZENIA

Ściereczka z mikrofibry umożliwi czyszczenie nawet najdelikatniejszych powierzchni szklanych. Nadaje się do czyszczenia soczewek obiektywu i okularów oraz okularów. Ściereczka powinna być zawsze czysta, ponieważ zabrudzenia mogłyby uszkodzić powierzchnię soczewek. Zabrudzoną ściereczkę należy wyprać w letniej wodzie z mydłem i wysuszyć na powietrzu. Ściereczki należy używać wyłącznie do czyszczenia powierzchni szklanych.

7.2 CZYSZCZENIE

Przywiązujemy dużą wagę do tego, by wszystkie elementy i powierzchnie można było łatwo utrzymać w czystości.

Czyszczenie optyki: Ochrona powierzchni szklanych przed zanieczyszczeniem pyłem, olejem lub smarem pozwoli na długo zachować doskonałą sprawność optyczną produktu. Najpierw należy usunąć większe zabrudzenia, używając pędzla do czyszczenia soczewek. Następnie należy chuchnąć delikatnie na soczewkę i wypolerować ją ściereczką do czyszczenia, usuwając pozostałe zabrudzenia. Jeżeli wkręcana muszla oczna jest mocno zabrudzona (np. piaskiem), można ją całkowicie odkręcić, co bardzo ułatwi czyszczenie.

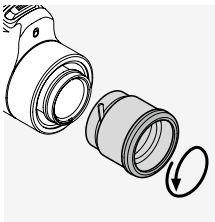

7.3 STOSOWANIE PREPARATÓW ODSTRASZAJĄCYCH OWADY:

Substancja czynna DEET wchodząca w skład preparatów odstraszających owady może, w zależności od stężenia, powodować uszkodzenia tworzyw sztucznych i powierzchni lakierowanych. Ryzyko uszkodzenia występuje w szczególności bezpośrednio po aplikacji, podczas kontaktu skóry lub rąk wilgotnych od preparatu z powierzchnią podatną na uszkodzenia. Zamiennie można stosować preparaty odstraszające owady na bazie IKARYDINY.

7.4 MAGAZYN

Produkt przechowuj w przeznaczonej dla niego torbie w przewiewnym miejscu. Jeżeli produkt jest mokry, należy go najpierw wysuszyć. W obszarach tropikalnych lub w miejscach o wysokiej wilgotności powietrza najlepiej przechowywać ją w hermetycznie zamkniętym pojemniku ze środkiem pochłaniającym wilgoć (np. żelazem krzemionkowym).

8. ZGODNOŚĆ Z PRZEPISAMI

8.1 ZGODNOŚĆ TX Encounter Z PRZEPISAMI

Więcej informacji na temat zgodności z przepisami można znaleźć pod adresem:

https://swarop.tk/TX_encounter_compliance

WEEE/ElektroG



Ten symbol oznacza, że zgodnie z dyrektywą WEEE (w sprawie zużytego sprzętu elektrycznego i elektronicznego) i przepisami krajowymi produkt nie może zostać wyrzucony wraz z odpadkami domowymi.

Produkt należy pozostawić w wyznaczonym punkcie zbiórki odpadów. Aby uzyskać informacje na temat punktów zbiórki zużytego sprzętu elektrycznego i elektronicznego, należy skontaktować się z lokalnymi władzami lub autoryzowanym punktem zbiórki zużytego sprzętu elektrycznego i elektronicznego.

Prawidłowa utylizacja pozwala dbać o środowisko naturalne i zapobiega ewentualnym szkodom dla środowiska i zdrowia ludzkiego w przypadku niewłaściwego obchodzenia się z produktem.

8.2 ZGODNOŚĆ RB tM 35 BATERII ŁADOWALNEJ Z PRZEPISAMI

Więcej informacji na temat zgodności z przepisami można znaleźć pod adresem:

https://swarop.tk/TX_encounter_compliance

WEEE/ElektroG Akku



Ten symbol oznacza, że zgodnie z dyrektywą WEEE (w sprawie zużytego sprzętu elektrycznego i elektronicznego) i przepisami krajowymi lub miejscowymi bateria nie może zostać wyrzucona wraz

z odpadkami domowymi. Baterię należy pozostawić w wyznaczonym punkcie zbiórki odpadów.

9. ZALECENIA DOTYCZĄCE BEZPIECZEŃSTWA

9.1. INFORMACJE OGÓLNE

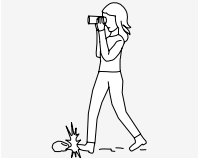

Nigdy nie należy patrzeć przez urządzenie idąc, ponieważ można wtedy nie zauważyć przeszkody.

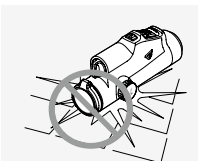

Urządzenie należy chronić przed wstrząsami.

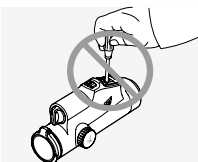

Wszelkie naprawy i przeglądy serwisowe mogą być przeprowadzane wyłącznie przez firmę SWAROVSKI OPTIK Absam (w Austrii) lub SWAROVSKI OPTIK North America. Jest to warunkiem

zachowania gwarancji.

- Produktu używać wyłącznie do ładowania baterii SWAROVSKI OPTIK. Ładowanie innych baterii może spowodować uszkodzenie urządzenia.
- Przed oddaniem strzału należy sprawdzić położenie tMA adaptera do monokularu termowizyjnego. Jeżeli nie jest bezpiecznie osadzony na lunecie celowniczej, należy skorygować jego położenie.

- Urządzenie TX Encounter jest bryzgoszczelne i pyłoszczelne oraz spełnia wymagania dla klasy ochrony IP68 zgodnie z normą IEC 60529 podczas testowania w kontrolowanych warunkach laboratoryjnych.
- Ze względów bezpieczeństwa (bateria) urządzenie TX Encounter wyłącza się automatycznie w temperaturach poniżej -20°C lub powyżej $+50^{\circ}\text{C}$.

OSTRZEŻENIA DOTYCZĄCE RB tM 35 BATERII ŁADOWALNEJ

UWAGA!

Niebezpieczeństwo pożaru i poparzenia. Nie otwierać, nie uszkadzać ani nie podgrzewać baterii do temperatury przekraczającej 80°C . Należy przestrzegać zasad bezpieczeństwa. Do ładowania używać wyłącznika ładowarki dostarczonej przez SWAROVSKI OPTIK.



Potencjalne zagrożenia:

- Niebezpieczeństwo pożaru i wybuchu
- Niebezpieczeństwo wycieku substancji toksycznych lub żrących
- Niebezpieczeństwo poparzenia

Produkt jest wyposażony w wymienną, ładowalną baterię litowo-jonową. Podczas użytkowania produktu należy zwrócić uwagę na następujące kwestie:

- Nie należy kontynuować użytkowania baterii, jeśli obudowa zewnętrzna uległa uszkodzeniu lub istnieje podejrzenie, że doszło do uszkodzenia baterii. W takim przypadku należy natychmiast skontaktować się z naszą obsługą klienta ze względu na ryzyko wybuchu i/lub wypadku.
Widoczne sygnały ostrzegawcze świadczące o uszkodzeniu baterii to między innymi odkształcenia (wybrzuszenia), częściowe stopienie plastikowej obudowy (ślady osmalenia), odbarwienia, wydzielający się zapach lub wysoka temperatura.
- Baterii nie należy używać w niewłaściwy sposób, ponieważ może to skutkować jej uszkodzeniem, co pociąga za sobą ryzyko wystąpienia pożaru i wybuchu.
 - Nie należy podejmować prób otwarcia lub rozmontowania baterii.
 - Nie należy powodować zwarcia baterii. Nigdy nie należy przechowywać baterii w niebezpiecznym miejscu w pudełku kartonowym lub szufladzie, gdzie zetknięcie styków baterii ze sobą lub z innymi materiałami przewodzącymi prąd może spowodować zwarcie.

- Baterię należy chronić przed uszkodzeniem (zgnieceniem, odkształceniem, uderzeniem).
- Baterię należy przechowywać w czystym i suchym miejscu. W przypadku zabrudzenia baterię osuszyć i wyczyścić styki przy użyciu czystej, suchej ściereczki.
- Do czyszczenia nie stosować materiałów przewodzących prąd.
- W razie wycieku z baterii unikać kontaktu elektrolitu ze skórą i oczami oraz nie wdychać wydzielających się oparów. W przypadku kontaktu zasięgnąć porady lekarza.
- Produktów zawierających baterie nie należy narażać na działanie wysokich temperatur (np. bezpośredniego światła słonecznego, ognia lub znajdujących się w pobliżu źródeł ciepła takich jak grzejniki lub urządzenia wytwarzające ciepło).

INFORMACJE DOTYCZĄCE ŁADOWANIA BATERII LITOWO-JONOWEJ

- Do ładowania baterii używać wyłącznie RBC ładowarki do baterii (dostarczonej w zestawie z TX Encounter) oraz odpowiedniego zasilacza zgodnego z miejscowymi przepisami lub posiadającego certyfikaty FCC/CE/IC.
- Używanie uszkodzonych kabli, ładowarek lub ładowanie w warunkach wysokiej wilgotności może doprowadzić do porażenia elektrycznego, pożaru, obrażeń ciała, uszkodzeń sprzętu lub innych szkód materialnych.
- Optymalna temperatura otoczenia podczas ładowania wynosi od 15°C do 25°C. Dopuszczalna temperatura otoczenia podczas ładowania wynosi od 0°C do 37°C. Podczas ładowania należy unikać temperatur poniżej lub powyżej tego zakresu.
- Nie pozostawiać baterii bez nadzoru podczas ładowania.
- Nie pozostawiać baterii w ładowarce dłużej niż to konieczne.
- Dopilnować, by bateria nie była przykryta podczas ładowania.
- Zwrócić szczególną uwagę na ewentualny nietypowy wzrost temperatury. Podczas ładowania bateria nie powinna być gorąca w dotyku.

INFORMACJE OGÓLNE I PRZECHOWYWANIE

- Żywotność baterii zależy od temperatury otoczenia.
- W żadnym wypadku nie należy przechowywać przez dłuższy czas (liczony w dniach) rozładowanych baterii, ponieważ może to spowodować ich nieodwracalne uszkodzenie. Przed ołożeniem do przechowywania baterie należy naładować

do poziomu 60-80%. Baterie przechowywane w temperaturze pokojowej wymagają ponownego naładowania po upływie 6 miesięcy.

- Bateria ma ograniczoną żywotność, a jej wydajność spada wraz z użytkowaniem. Zalecany okres użytkowania baterii wynosi maksymalnie pięć lat.

USZKODZONE BATERIE

W przypadku uszkodzenia baterii lub odkształcenia obudowy baterii w żadnym wypadku nie należy zwracać urządzenia wraz z baterią.

Ze względów bezpieczeństwa uszkodzone baterie należy pozostawić w najbliższym punkcie zbiórki odpadów niebezpiecznych. W takim przypadku należy usunąć uszkodzoną baterię z urządzenia. Jeżeli usunięcie baterii jest niemożliwe, należy skontaktować się z naszym działem obsługi klienta. W przypadku uszkodzenia TX Encounter należy zwrócić urządzenie bez baterii.

Przypominamy, że międzynarodowe przepisy (IATA, ADR itp.) dotyczące transportu towarów niebezpiecznych mają zastosowanie do każdej wysyłki ogniw (baterii) litowo-jonowych.

GWARANCJA

Ten produkt marki SWAROVSKI OPTIK to najwyższej klasy urządzenie objęte globalną ofertą usług w zakresie gwarancji. Więcej informacji na temat warunków gwarancji można znaleźć na stronie: https://swarop.tk/TX_encounter_warranty



DANE TECHNICZNE

Pełne dane techniczne dotyczące produktu są dostępne na stronie: https://swarop.tk/TX_encounter_technicaldata



Wszystkie przytoczone dane techniczne są wartościami typowymi.

Zastrzega się możliwość zmian w wykonaniu i zakresie dostawy. Nie ponosimy odpowiedzialności za błędy powstałe w druku.

DĚKUJEME VÁM, ŽE JSTE
SI VYBRALI VÝROBEK
SWAROVSKI OPTIK.
POKUD BUDETE MÍT
DOTAZY, OBRAŤTE SE
PROSÍM NA SVÉHO S
PECIALIZOVANÉHO
PRODEJCE NEBO NÁS
KONTAKTUJTE PŘÍMO NA
SWAROVSKIOPTIK.COM.



Chcete zjistit více? Jednoduše nas-
kenujte kód QR a otevřete plnou
verzi uživatelské příručky online:
swarop.tk/TX_encounter_manual

1. PŘEHLED

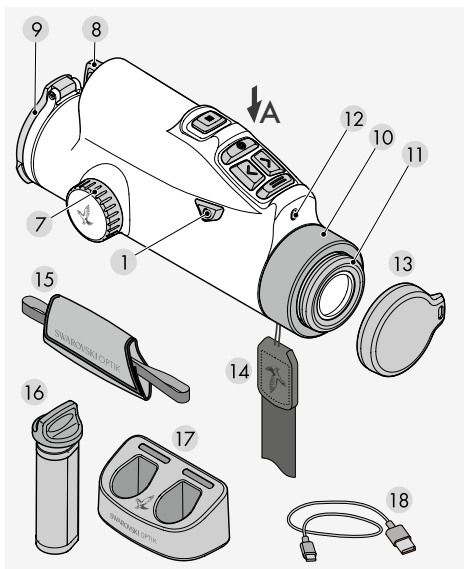

- 1 Tlačítko vypínače
- 2 Tlačítko režimu
- 3 Tlačítko Zadat
- 4 Tlačítko doleva
- 5 Tlačítko doprava
- 6 Tlačítko nabídky
- 7 Zaostřovací kroužek
- 8 Prostor pro baterii
- 9 Kryt objektivu
- 10 Kroužek pro kryt
- 11 Očnice
- 12 Čidlo jasu
- 13 Kryt okuláru
- 14 Řemen
- 15 -Řemínek
- 16 RB tM 35 nabíjecí baterie
- 17 RBC nabíječka baterií
- 18 Nabíjecí kabel USB

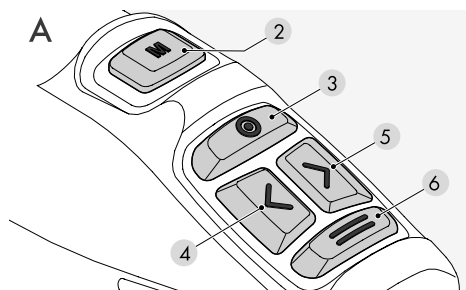

FUNKČNÍ BRAŠNA

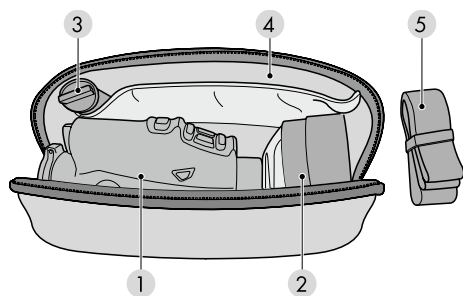

- 1 Přihrádka pro TX Encounter
- 2 Přihrádka pro tMA
- 3 Přihrádka pro RB tM 35 nabíjecí baterii
- 4 Přihrádka pro dokumenty
- 5 Řemen na nošení funkční brašny

Další dodávané příslušenství:
čistič hadřík, funkční brašna

2. PŘÍPRAVA NA POUŽITÍ ZAŘÍZENÍ

2.1 NABÍJENÍ BATERIE

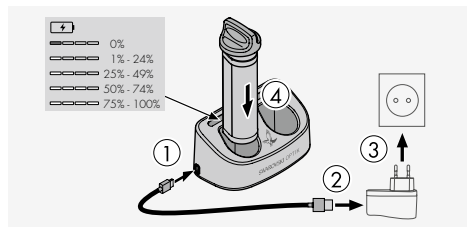

TX Encounter se dodává s již nainstalovanou RB tM 35 nabíjecí baterií. Před prvním použitím zařízení ji úplně nabijte.

Síťový adaptér ③ není součástí dodávky.

2.2 VYJMUTÍ BATERIE

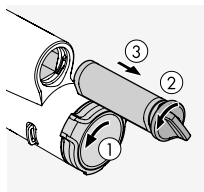

Při vyjímání baterie budete možná muset pootočit kryt objektivu na stranu, aby závěs nepřekážel ①. K ochraně objektivu slouží vestavěný kryt, který nelze odejmout.

Otočením krytu můžete změnit polohu závěsu a tím i směr otvírání. Aby bylo možné vyjmout baterii, je nutné otočit bajonetovou západku ② doleva.

Snadno uchopitelná bajonetová západka pro baterii je součástí pouzdra baterie. Díky tomu ji můžete snadno uchopit, a to i v rukavicích, a zatažením vytáhnout baterii ③.

2.3 INSTALACE BATERIE

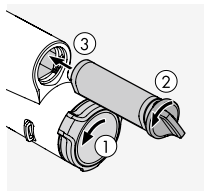

Pouzdro baterie má zploštěnou spodní stranu, což usnadňuje instalaci baterie ve správné poloze i v naprosté tmě.

Chcete-li vložit baterii, otočte západku proti směru

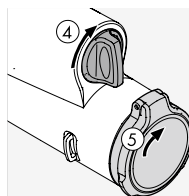

hodinových ručiček přibližně o 30° a zatlačte baterii dovnitř až na doraz.

Potom otočte bajonetovou západku ve směru hodinových ručiček přibližně o 30° až do svislé polohy ④.

Nyní je baterie zajištěna.

Potom lze vrátit kryt objektivu zpět do původní polohy ⑤.

2.4 NASTAVENÍ ŠROUBOVACÍHO OKULÁRU



Pol. A

Pol. B

Pol. A: Pro použití bez brýlí: Otočte okuláry proti směru hodinových ručiček až do krajní polohy (4 polohy).

Pol. B: Pro použití s brýlemi nebo v režimu připevnění pomocí svislé spojky: Otočte okuláry ve směru hodinových ručiček do krajní polohy.

Poznámka: Není možné vyrovnávat dioptrie.

2.5 PŘIPEVNĚNÍ ŘEMÍNKU

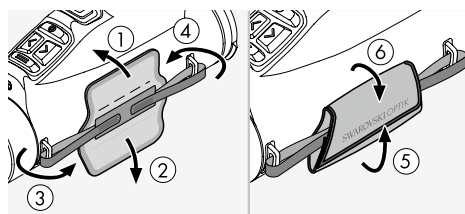

TX Encounter se nedodává s připevněným řemenem a řemínkem. Příslušenství lze rychle a snadno připevnit, až to bude zapotřebí.

Řemínek se připevňuje k pravé straně zařízení TX Encounter. Jakmile protáhnete obě koncové části skrz držáky smyčky na zařízení, můžete upravit délku řemínku pomocí suchého zipu a uchytit ho na místě přeložením přes kožený popruh.

2.6 PŘIPOJENÍ BOČNÍHO ŘEMENE NA NOŠENÍ

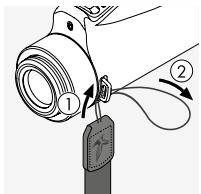

Chcete-li k zařízení TX Encounter připevnit řemen na nošení, držte konec bez zacvakávací spony a protáhněte smyčku skrz držák smyčky na opačné straně okuláru, než je řemínek ① + ②.

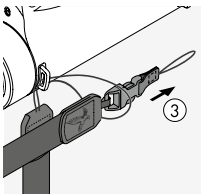

Potom protáhněte druhý konec řemenu na nošení ③ skrz smyčku a utáhněte ji ④.

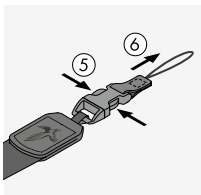

Na druhé straně uvolněte konec přezky ⑤ + ⑥ a protáhněte smyčku skrz stejný držák smyčky ⑦.

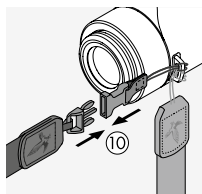
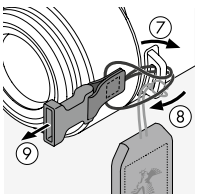

Potom protáhněte konec skrz smyčku ⑧, utáhněte ji ⑨ a připevněte svorku ke druhému konci bočního řemenu na nošení ⑩.

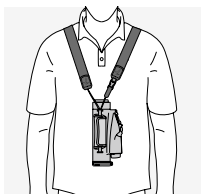

2.7 MONTÁŽ KRYTU OKULÁRU

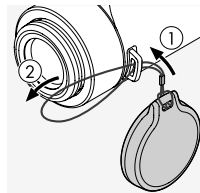

Protáhněte smyčku krytu okuláru skrz držák smyčky na stejné straně zařízení TX Encounter (připevnění řemínku ① + ②).

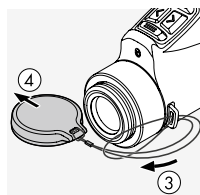

Potom prostrčte kryt smyčkou ③ a utáhněte ji ④.

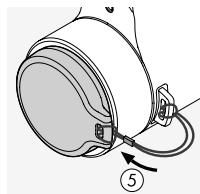

Nyní můžete používat kryt k ochraně okuláru ⑤.

3. OBSLUHA

3.1 ZAPNUTÍ ZAŘÍZENÍ



3.2 NASTAVENÍ ZAOSTŘENÍ

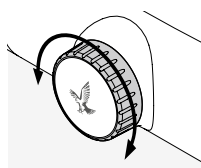

Otočením zaostřovacího kroužku můžete zaostřit na libovolný objekt od nejkratší zaostřovací vzdálenosti (viz list s technickými údaji) až do nekonečna.

3.3 VYSVĚTLENÍ TLAČÍTEK

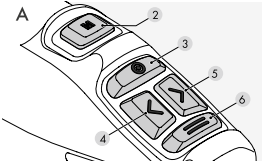

Krátce stiskněte:

- 2 Tlačítko režimu: přepínání mezi režimy Black Hot a White Hot
- 3 Tlačítko Zadat: spuštění/zastavení videa nebo pořízení fotografie
- 4 Tlačítko doleva: ztmavení displeje
- 5 Tlačítko doprava: zesvětlení displeje
- 6 Tlačítko nabídky: krátké stisknutí mimo nabídku = zoom. Krátké stisknutí v nabídce = jeden krok zpět

Stiskněte a podržte po dobu 2 sekund:

- 2 Tlačítko režimu: přepínání mezi režimy monokulár a připevnění pomocí svorky
- 3 Tlačítko Zadat: přepínání mezi funkcemi fotografie a videa
- 4 + 5 Tlačítko doleva/doprava, stisknutí a podržení obou tlačítek: aktivace/deaktivace funkce SWAROLIGHT
- 6 Tlačítko nabídky: otevření a zavření nabídky

3.4 VYSVĚTLENÍ SYMBOLŮ

3.4.1 Stavový řádek

Když je otevřená nabídka, v horní části displeje se zobrazuje stavový řádek. Po 20 sekundách nečinnosti automaticky zmizí.



- 1 Čas
- 2 Displeje kompasu
- 3 Oznámení (zobrazuje se pouze v případě, že jsou k dispozici oznámení)
- 4 RAV: pokud je zobrazen tento symbol = je aktivovaná funkce Video aktivované zpětným rázem

- 5 SWAROLIGHT: pokud je zobrazen tento symbol = je aktivována funkce SWAROLIGHT
- 6 Fotografie/video: v závislosti na vybrané funkci se zobrazuje buď symbol fotografie, nebo symbol videa
- 7 V závislosti na vybraném režimu se zobrazuje buď symbol režimu pozorování, nebo symbol režimu připevnění pomocí svorky
- 8 WiFi: pokud je zobrazen tento symbol = je aktivována funkce WiFi
- 9 Stav baterie s 5 úrovněmi

3.4.2 Panel nabídky

Stisknutím a podržením tlačítka nabídky (6) po dobu 2 sekund otevřete panel nabídky v dolní části displeje. Stisknutím tlačítka Zadat (3) (zde se používá jako potvrzovací tlačítko) potvrdíte svou volbu. K procházení panelu nabídky můžete používat tlačítka doprava a doleva. Dalším stisknutím tlačítka nabídky se vrátíte na předchozí krok v nabídce. Stisknutím a podržením tlačítka nabídky okamžitě zavřete nabídku. Po 20 sekundách nečinnosti panel nabídky automaticky zmizí.

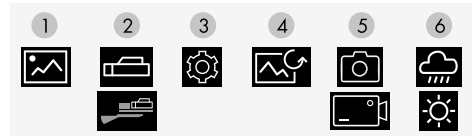

- 1 Galerie
- 2 Výběr režimu: přepínání mezi režimy pozorování a připevnění pomocí svorky
- 3 Nastavení
- 4 Kalibrace obrazu (NUC)
- 5 Výběr média: přepínání mezi funkcemi fotografie a videa
- 6 Režim obrazu: přepínání mezi režimy vysokého a nízkého kontrastu

3.4.3 Nastavení

Výběr podpoložky „Nastavení“ (3) na panelu nabídky umožňuje konfigurovat všechna následující nastavení na zařízení.



- 1 Oznámení
- 2 Profily nastřelování
- 3 Video aktivované zpětným rázem (RAV) (zapnutí/vypnutí)
- 4 Kompas (kalibrace)
- 5 WiFi (zapnutí/vypnutí)
- 6 Dálkové ovládání (párování)
- 7 SWAROLIGHT (zapnutí/vypnutí)
- 8 Informace o zařízení (sériové číslo/firmware/nastavení od výrobce)

3.5 KALIBRACE OBRAZU

Zařízení má funkci automatické korekce obrazu, která se vždy aktivuje po zapnutí. V případě potřeby lze provést také další, ruční korekci nerovnoměrnosti (NUC). Nejprve zavřete kryt objektivu ①.

Chcete-li provést ruční kalibraci obrazu, buď krátce stisknete tlačítko vypínače ②, nebo vyberte symbol kalibrace obrazu v nabídce.

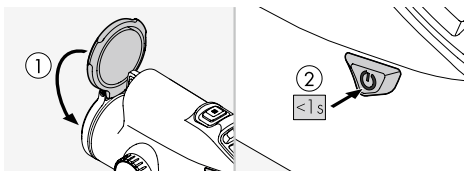

Upozornění: aby bylo možné provést kalibraci obrazu, kryt objektivu musí být zavřený.

3.6 RC DÁLKOVÉ OVLÁDÁNÍ (není součástí dodávky)

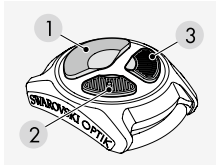

Chcete-li používat RC dálkové ovládání se zařízením TX Encounter, nejprve je nutné obě zařízení propojit (spárovat). Tento krok je třeba provést pouze jednou, aby se povolila trvalá

komunikace mezi RC dálkovým ovládáním a zařízením TX Encounter, dokud nebude spárováno s jiným zařízením. Chcete-li

propojit TX Encounter s RC dálkovým ovládáním, pod položkou „Nastavení“ v nabídce vyberte symbol „Dálkové ovládání“ ⑥.

Potom současně stisknete dvě malá tlačítka ② + ③ na RC dálkovém ovládání a podržte je po dobu 5 sekund. Jakmile bude párování úspěšně dokončeno, na displeji zařízení TX Encounter se zobrazí potvrzení.

Funkce dálkového ovládání:

Krátce stisknete:

- 1 Pořízení fotografie nebo videa
- 2 Zesvětlení displeje
- 3 Ztmavení displeje

Stisknete a podržte po dobu 2 sekund:

- 1 Přepínání mezi funkcemi fotografie/video
- 2 Přepínání mezi režimy Black Hot/White Hot
- 3 Přepínání mezi režimy vysokého/nízkého kontrastu

3.7 SWAROVSKI OPTIK Outdoor App

Stáhněte si aplikaci SWAROVSKI OPTIK Outdoor App. Umožní vám využívat všechny multimediální funkce zařízení TX Encounter. Více informací o aplikaci



naleznete zde:

https://swarop.tk/TX_encounter_mobile_apps

4. PRO POUŽITÍ JAKO TERMOVIZNÍ PŘEDSÁDKA

Zařízení TX Encounter bylo speciálně vyvinuto pro použití jako termovizní monokulár a jako termovizní předsádka v kombinaci s puškohledem SWAROVSKI OPTIK a kompatibilním tMA adaptérem SWAROVSKI OPTIK pro monokulární dalekohled s termovizí.

4.1 NASTAVENÍ PUŠKOHLEDU

V režimu připevnění pomocí svorky (1x zvětšení) je zařízení TX Encounter optimalizováno pro použití v kombinaci s puškohledem SWAROVSKI OPTIK.

V tomto případě se využívá pouze pravoúhlá středová část displeje TX Encounter (1x zvětšení). V případě potřeby můžete vybrat zvětšení pro váš puškohled pomocí kroužku nastavení zvětšení.

Pozor: Když používáte zařízení TX Encounter jako termovizní předsádku, ujistěte se, že je v režimu připevnění pomocí svorky (1x zvětšení). Jestliže použijete zařízení jako termovizní předsádku, zatímco je v režimu pozorování, může docházet k odchýlkám bodu zásahu.

5. POUŽÍVÁNÍ NABÍJEČKY BATERIÍ

5.1 STAVOVÉ KONTROLKY BATERIE

4 kontrolky LED na nabíječce se rozsvítí na max. 30 sekund podle úrovně nabití.

1 LED červená	= 0 %
1 LED bílá	= 1 % - 24 %
2 LED bílé	= 25 % - 49 %
3 LED bílé	= 50 % - 74 %
4 LED bílé	= 75 % - 100 %

Poznámka: Úroveň nabití baterie můžete zkontrolovat vložením baterie do nabíječky, když není nabíječka připojena k elektrické zástrčce.

5.2 PRVNÍ NABÍJENÍ BATERIE

Z důvodů bezpečnosti a přepravy se baterie nedodává plně nabitá. Před prvním použitím zařízení úplně nabijte baterii pomocí dodané RBC nabíječky.

1. Připojte jeden konec nabíjecího kabelu USB ke konektoru USB na nabíječce.
2. Druhý konec nabíjecího kabelu USB připojte k vhodnému síťovému adaptéru USB. (Pro ideální nabití by měl mít zdroj výstup alespoň 10 W nebo alespoň 2,1 A).
3. Vložte baterii do nabíječky.

5.3 DOBA NABÍJENÍ

90 % nabití baterie po 3,5 hodinách
100 % nabití baterie po 5 hodinách

Poznámka: Použitý napájecí zdroj (není součástí dodávky) by měl mít výstupní proud alespoň 2,1 A, aby bylo možné nabíjet současně dvě baterie. V případě nižšího výstupního proudu nabíjejte každou baterii samostatně.

5.4 CHYBOVÉ KONTROLKY NABÍJEČKY BATERIÍ

- 1. kontrolka LED bliká červeným světlem pro 2. vloženou baterii → Výstupní proud napájecího zdroje USB je příliš nízký a neumožňuje současně nabíjet dvě baterie.
- 1. a 2. kontrolka LED blikají červeným světlem → Teplota baterie je příliš nízká (< 0 °C)
- 3. a 4. kontrolka LED blikají červeným světlem → Teplota baterie je příliš vysoká (> 45 °C)
- Všechny 4 kontrolky LED blikají červeným světlem → Baterie je porouchaná. Baterii okamžitě přestaňte používat.
- Všech 8 kontrolky LED svítí červeným světlem → Nabíječka je porouchaná. Nabíječku okamžitě přestaňte používat.
- 1. kontrolka LED bliká červeným světlem → Baterie je vybitá.

5.5 OBECNÉ INFORMACE PRO POUŽÍVÁNÍ RBC NABÍJEČKY BATERIÍ VE SPOJENÝCH STÁTECH:

Tento produkt je validován podle UL62368-1. Tento produkt by měl být vybaven síťovým adaptérem „třída 2“ uvedeným na seznamu ITE nebo adaptérem LPS s výstupem USB 5 V_s, min. 2,1 A.

Tento produkt je určen pouze k nabití RB AFL (+) nabíjecí baterie a RB iM 35 nabíjecí baterie od společnosti SWAROVSKI OPTIK.

6. OBECNÉ INFORMACE

6.1 SÉRIOVÉ ČÍSLO

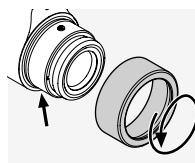

Sériové číslo vašeho produktu je uvedeno na oklálu. Najdete ho tak, že odšroubujete kroužek pro kryt proti směru hodinových ručiček.

6.2 DODATEČNÉ INFORMACE



Více podrobností a tipy naleznete na adrese:
SWAROVSKI OPTIK.COM

7. PÉČE A ÚDRŽBA

7.1 ČISTIČÍ HADŘÍK

Tímto hadříkem z mikrovláken můžete čistit i ty nejcitlivější skleněné povrchy. Je vhodný k čištění objektivů, okulárů a brýlí. Udržujte hadřík čistý, protože nečistoty mohou poškodit povrch objektivu. Pokud je hadřík znečištěný, můžete ho vyprat ve vlažné mýdlové vodě a nechat uschnout na vzduchu. Tkaninu použijte pouze k čištění skleněných povrchů.

7.2 ČIŠTĚNÍ

Klademe velký důraz na zajištění velice snadného čištění všech prvků a povrchů.

Čištění optického vybavení: K zajištění dlouhodobé optické výjimečnosti produktu byste měli dbát na to, aby se na skleněné povrchy nedostaly nečistoty, olej nebo mazivo. Nejprve seřete všechny větší částice nečistot kartáčkem na objektivy. Potom na objektiv lehce dýchněte a vyleštěte jej čistícím hadříkem, abyste odstranili veškeré zbývající nečistoty. Pokud je zařízení silně znečištěné (např. pískem), lze úplně odšroubovat šroubovací okulár. Potom bude možné zařízení velice snadno vyčistit.

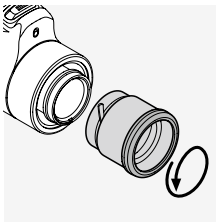

7.3 POUŽÍVÁNÍ REPELENTŮ PROTI HMYZU

Aktivní složka DEET (repellent proti hmyzu) může v závislosti na koncentraci poškozovat jak syntetické materiály, tak lakované povrchy. To platí zejména v případech, kdy je prostředek ihned po nanesení na kůži nebo ruce stále vlhký a kůže se potom dostane do kontaktu s povrchem.

Jako alternativu lze používat repelenty proti hmyzu založené na látce ICARIDIN.

7.4 SKLADOVÁNÍ

Skladujte produkt v dodané brašně na dobře větraném místě. Pokud dojde k namočení produktu, nechte jej nejdřív vyschnout. V tropických oblastech nebo oblastech s vysokou vlhkostí bude nejlepší, pokud budete zařízení skladovat ve vzduchotěsné nádobě společně s činidlem pohlcujícím vlhkost (např. silikagelem).

8. DODRŽENÍ SOULADU

8.1 SOULAD TX Encounter S PŘEDPISY

Další informace o dodržení souladu viz:
https://swarop.tk/TX_encounter_compliance

OEEZ/ElektroG



Tento symbol označuje, že produkt nesmí být likvidován společně s domácím odpadem podle směrnice o odpadních elektrických a elektronických zařízeních (OEEZ) a národních zákonů.

Produkt musí být likvidován na vyhrazeném odběrném místě. Informace o odběrných místech pro odpadní elektrická a elektronická zařízení získáte u místních úřadů nebo na autorizovaném odběrném místě pro odpadní elektrická a elektronická zařízení.

Správná likvidace tohoto produktu chrání životní prostředí a zabráňuje možnému poškození životního prostředí a lidského zdraví, ke kterému může dojít v důsledku nesprávné manipulace s produktem.

8.2 SOULAD RB tM 35 NABÍJECÍ BATERIE S PŘEDPISY

Další informace o dodržení souladu viz:
https://swarop.tk/TX_encounter_compliance

OEEZ/ElektroG pro baterie



Tento symbol označuje, že baterie nesmí být likvidována společně s domácím odpadem podle směrnice o odpadních elektrických a elektronických zařízeních (OEEZ) a národních nebo místních zákonů. Baterie musí být likvidována na vyhrazeném odběrném místě.

9. BEZPEČNOSTNÍ DOPORUČENÍ

9.1. OBECNÉ INFORMACE



Nikdy se nedívejte do zařízení za chůze. Můžete přehlédnout překážky.

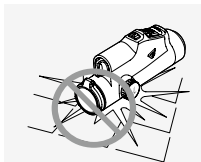

Zařízení chráňte před nárazy.

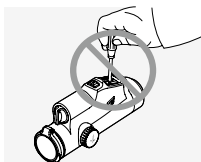

Opravy a servis musí provádět pouze SWAROVSKI OPTIK Absam (Rakousko) nebo společnost SWAROVSKI OPTIK North America, jinak ztratí záruka platnost.

- V produktu byste měli používat pouze baterie od společnosti SWAROVSKI OPTIK. Použití jakýchkoli jiných baterií může vést k poškození zařízení.
- Před výstřelem zkontrolujte polohu tMA adaptéru pro monokulární dalekohled s termovizí. Pokud není úplně nasazený na puškohledu, opravte polohu.

- Zařízení TX Encounter je odolné proti vodě a prachu a při zkoušce v řízených laboratorních podmínkách podle normy IEC 60529 získalo stupeň krytí IP68.
- Při teplotách pod $-20\text{ }^{\circ}\text{C}$ nebo nad $+50\text{ }^{\circ}\text{C}$ se zařízení TX Encounter z bezpečnostních důvodů (kvůli baterii) automaticky vypíná.

UPOZORNĚNÍ PRO RB tM 35 NABÍJECÍ BATERII

POZOR!

Nebezpečí požáru a popálenin. Baterii nikdy neotevírejte, nepoškozujte ani ji nezahřívejte nad $80\text{ }^{\circ}\text{C}$. Dodržujte bezpečnostní pokyny. K nabíjení byste měli používat pouze nabíječku dodávanou společností SWAROVSKI OPTIK.



Možná rizika:

- Nebezpečí požáru a exploze
- Nebezpečí úniku toxických nebo žíravých látek
- Nebezpečí popálenin

Tento produkt je vybaven vyměnitelnou a nabíjecí lithium-iontovou baterií. Při používání tohoto produktu nezapomeňte na následující:

- Pokud je vnější pouzdro poškozeno nebo máte podezření na poškození baterie, nepokračujte v používání baterie. V takovém případě okamžitě kontaktujte naši podporu pro zákazníky, protože hrozí riziko exploze a/nebo nehody. Jasně výstražné známky porouchané baterie zahrnují například deformace (vybouleniny), roztavení plastového pouzdra v některých oblastech (známky ožehnutí), ztrátu zabarvení, zápach nebo generování nadměrného tepla.
- Nepoužívejte baterii nesprávným způsobem může to vést k poškození baterie a představovat nebezpečí požáru a exploze.
 - Nepokoušejte se baterii otevřít ani rozebrat.
 - Baterii nezkratujte. Nikdy neskladujte baterii na nebezpečném místě v kartonové krabici ani zásuvce, kde by mohlo dojít ke vzájemnému zkratu kontaktů baterie nebo zkratu kontaktů v důsledku styku s jinými vodivými materiály.
 - Předcházejte mechanické námaze (tlakům, deformacím, nárazům).

- Uchovávejte baterii suchou a čistou. Pokud dojde ke znečištění baterie, ořete kontakty dosucha a vyčistěte je pomocí čistého a suchého hadříku.
- Nepoužívejte při čištění žádné elektricky vodivé materiály.
- Pokud dochází k úniku kapaliny z baterie, dbejte na to, aby se kapalina nedostala do kontaktu s očima ani pokožkou. Unikající výpary nevdechujte. V případě kontaktu s očima vyhledejte lékařskou pomoc.
- Nevystavujte produkty obsahující baterie nadměrnému horku (např. přímému slunečnímu světlu, ohni nebo blízkosti zdrojů tepla, jako jsou radiátory nebo spotřebiče vydávající teplo).

INFORMACE TÝKAJÍCÍ SE NABÍJENÍ LITHIUM-IONTOVÉ BATERIE

- Nabíjejte baterii pouze pomocí RBC nabíječky baterií (dodané se zařízením TX Encounter) a vhodného zdroje napájení, který splňuje podmínky místních nařízení nebo má schválení FCC/CE/IC.
- Použití poškozených kabelů nebo nabíječek nebo nabíjení ve vlhkých podmínkách může vést k úrazu elektrickým proudem, požáru, zranění nebo poškození zařízení nebo jiného majetku.
- Ideální okolní teplota pro nabíjení je od 15 °C do 25 °C. Povolená okolní teplota pro nabíjení je od 0 °C do 37 °C. V průběhu nabíjení nesmí být okolní teplota nižší ani vyšší než uvedené rozsahy.
- Neponechávejte baterii v průběhu nabíjení bez dozoru.
- Neponechávejte baterii v nabíječce déle, než je nezbytné.
- Ujistěte se, že není baterie v průběhu nabíjení zakryta.
- Věnujte zvláštní pozornost jakémukoli nezvyklému zvýšení teploty. Baterie by neměla být v průběhu nabíjení horká na dotek.

OBECNÉ INFORMACE A SKLADOVÁNÍ

- Výdrž baterie se liší podle okolní teploty.
- Baterie byste za žádných okolností neměli skladovat po delší dobu (několik dnů) ve vybitém stavu - to může baterie nezvratně poškodit. Před skladováním nabijte baterii na 60 až 80 % kapacity. Pokud baterii skladujete při pokojové teplotě, je nutno ji po 6 měsících dobít.

- Baterie má omezenou životnost a její výkon se během používání postupně snižuje. Doporučujeme nepoužívat baterii déle než 5 let.

VADNÉ BATERIE

V případě vadné baterie nebo zdeformovaného pouzdra baterie byste za žádných okolností neměli vracet zařízení včetně baterie.

Z bezpečnostních důvodů je nutné odevzdat vadné baterie do místní sběrný nebezpečného odpadu. V takovém případě vyjměte vadnou baterii ze zařízení. Jestliže není možné vyjmout baterii, obraťte se na náš tým služeb pro zákazníky. V případě poškození zařízení TX Encounter vraťte toto zařízení bez baterie. Upozorňujeme, že na veškeré zásilky lithium-iontových článků (baterií) se vztahují mezinárodní právní předpisy o nebezpečném zboží (IATA, ADR apod.).

ZÁRUKA

Tento produkt od společnosti SWAROVSKI OPTIK je vysoko kvalitní přístroj, pro nějž jsou poskytovány celosvětové služby v rámci záruky.

Další informace týkající se záručních podmínek naleznete na následující adrese: https://swarop.tk/TX_encounter_warranty



TECHNICKÉ ÚDAJE

Všechny technické údaje k produktu naleznete na adrese: https://swarop.tk/TX_encounter_technicaldata



Všechny uvedené technické údaje představují typické hodnoty.

Změny v designu a dodávce jsou vyhrazeny. Neneseme žádnou odpovědnost za tiskové chyby.

ĎAKUJEME VÁM, ŽE
STE SI VYBRALI VÝROBOK
SWAROVSKI OPTIK.
KEĎ BUDETE MAŤ NEJAKÉ
OTÁZKY, OBRÁŤTE SA,
PROSÍM NA SVOJHO
ŠPECIALIZOVANÉHO
PREDAJCU ALEBO NÁS
KONTAKTUJTE PRIAMO NA
SWAROVSKIOPTIK.COM.



Chcete zistiť viac? Jednoducho
naskenujte QR kód a otvorte úplnú
verziu používateľskej príručky onli-
ne:
swarop.fk/TX_encounter_manual

1. PREHĽAD

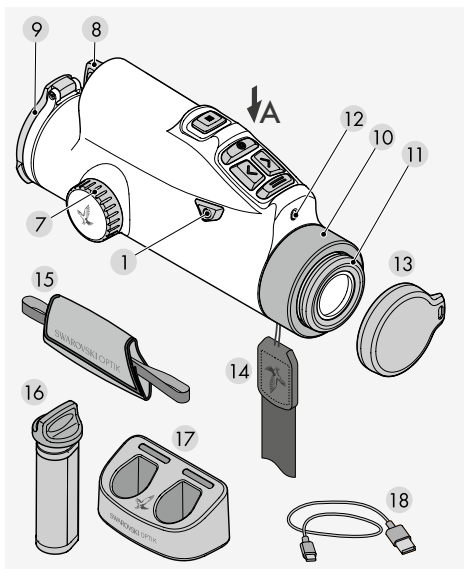

- 1 Vypínač
- 2 Tlačidlo režimu
- 3 Tlačidlo Enter
- 4 Ľavé tlačidlo
- 5 Pravé tlačidlo
- 6 Tlačidlo Ponuka
- 7 Zaostrovací krúžok
- 8 Priestor na batérie
- 9 Kryt objektívu
- 10 Krycí krúžok
- 11 Okulár
- 12 Snímač jasu
- 13 Kryt okulára
- 14 Remeň
- 15 Ručný remeň
- 16 RB tM 35 nabíjacia batéria
- 17 RBC nabíjačka batérií
- 18 Nabíjací kábel USB

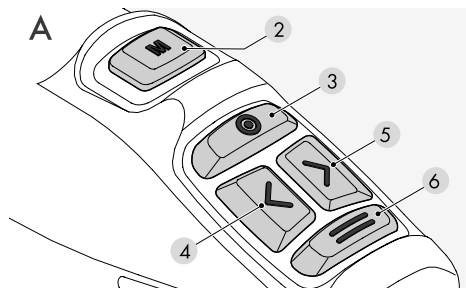

FUNKČNÁ BRAŠNA

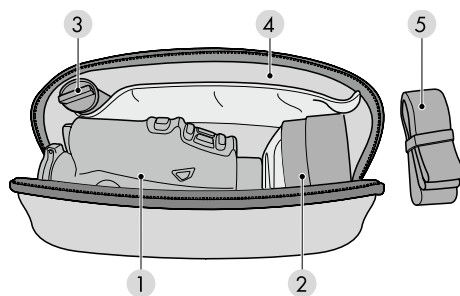

- 1 Priestor na TX Encounter
- 2 Priestor na tMA
- 3 Priestor na RB tM 35 nabíjajúcu batériu
- 4 Priestor na dokumenty
- 5 Remeň funkčnej brašny

Dodáva sa tiež s:
handričkou na čistenie, funkčnou brašnou

2. PRÍPRAVA NA POUŽITIE ZARIADENIA

2.1 NABÍJANIE BATÉRIE

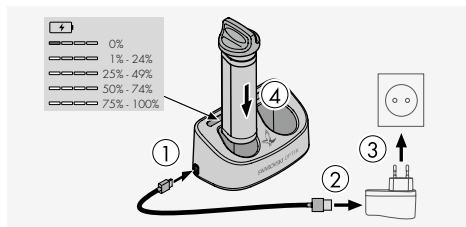

Zariadenie TX Encounter sa dodáva s nainštalovanou RB 1M 35 nabíjajúcou batériou. Pred prvým použitím zariadenia batériu úplne nabite.

Adaptér napájacej siete (3) sa nedodáva so zariadením.

2.2 ODSTRÁNENIE BATÉRIE

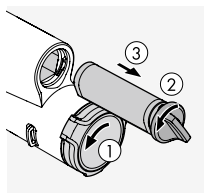

Pri vyberaní batérie môže byť potrebné mierne otočiť kryt objektivu do strany, aby ste sa uistili, že pánt neprekáža (1). Z dôvodu ochrany objektivu je kryt objektivu vstavaný a nie je ho možné odstrániť.

Otočením krytu môžete zmeniť polohu pántu a tým aj smer otvárania. Ak chcete odstrániť batériu, bajonetovú západku (2) je nutné otočiť doľava.

Bajonetová západka s ľahkým úchopom pre batériu je integrovaná do puzdra batérie. To vám umožní ľahko uchopiť bajonetovú západku, aj keď máte na rukách rukavice, a potiahnutím vybrať batériu (3).

2.3 INŠTALÁCIA BATÉRIE

Na uľahčenie inštalácie batérie do správnej polohy aj v absolútnej tme je spodná strana puzdra batérie sploštená.

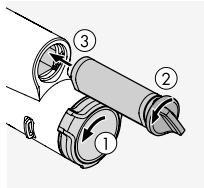

Ak chcete vložiť batériu, otočte západku proti smeru hodinových ručičiek približne o 30° a zasunite batériu tak ďaleko, ako to len pôjde.

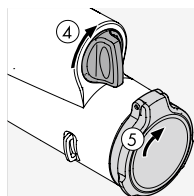

Potom otočte bajonetovú západku v smere hodinových ručičiek približne o 30° do zvislej polohy (4).

Batéria je teraz zaistená.

Môžete vrátiť kryt objektivu do pôvodnej polohy (5).

2.4 NASTAVENIE SKRUTKOVACIEHO OKULÁRA

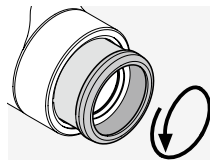

Pol. A

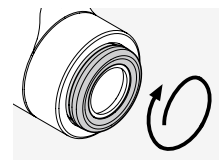

Pol. B

Pol. A: Na použitie bez okuliarov: Otočte okuláre proti smeru hodinových ručičiek až do krajnej polohy (4 polohy).

Pol. B: Na použitie s okuliarmi alebo v režime s pripojením pomocou svorky: Otočte okuláre v smere hodinových ručičiek do krajnej polohy.

Poznámka: Nastavovanie dioptrií nie je možné.

2.5 PRIPEVNENIE RUČNÉHO REMEŇA

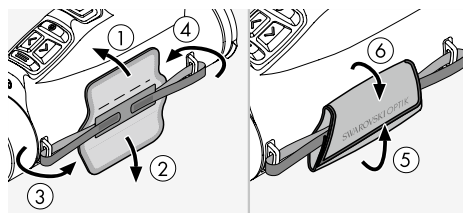

Zariadenie TX Encounter sa nedodáva s pripevneným remeňom a ručným remeňom. V prípade potreby je možné príslušenstvo rýchlo a jednoducho pripojiť.

Ručný remeň je pripevnený k pravej strane zariadenia TX Encounter. Po prevlečení oboch koncov cez držiaky slučiek na zariadení môžete upraviť dĺžku ručného remeňa pomocou upevnenia s háčikom a slučkou a upevniť ho na mieste preložení kože remeňa.

2.6 PRIPEVNIENIE BOČNÉHO REMEŇA

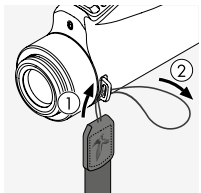

Ak chcete namontovať k zariadeniu TX Encounter remeň, držte časť bez zacvakávacieho upevňovacieho prvku a prevlečte slučku cez držiak slučky na strane s okulárom, na opačnej strane od ručného remeňa ① + ②.

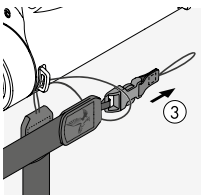

Potom pretiahnite druhý koniec remeňa ③ cez slučku a dotiahnite ju ④.

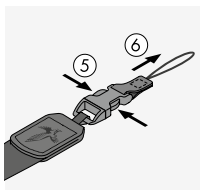
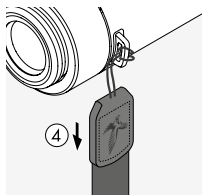

Na druhej strane uvoľnite koniec zacvakávacieho upevňovacieho prvku ⑤ + ⑥ a prevlečte slučku cez rovnaký držiak slučky ⑦.

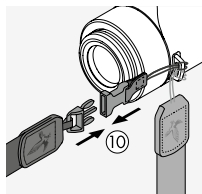
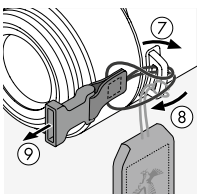

Potom pretiahnite koniec cez slučku ⑧, dotiahnite ju ⑨ a pripevnite svorku k druhému koncu bočného remeňa ⑩.



2.7 MONTÁŽ KRYTU OKULÁRA

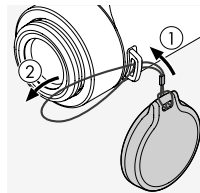

Veďte slučku krytu okulára cez držiak slučky na strane s okulárom zariadenia TX Encounter (pripevnenie remeňa ① + ②).

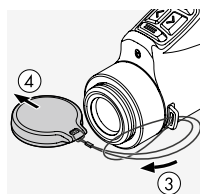

Potom prestrčte kryt slučkou ③ a dotiahnite ju ④.

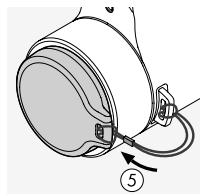

Teraz môžete kryt používať na ochranu okulára ⑤.

3. OBSLUHA

3.1 ZAPNUTIE ZARIADENIA

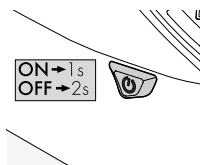

ZAP.
Podržte stlačené 1 s

VYP.
Podržte stlačené 2 s

3.2 NASTAVENIE ZAOSTRENIA

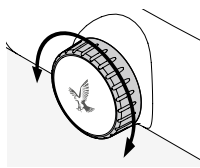

Otočením zaostrovacieho krúžka môžete zaostríť na ľubovoľný objekt od najkratšej zaostrovacej vzdialenosti (pozrite list s technickými údajmi) až do nekonečna.

3.3 VYSVETLENIE TLAČÍDIEL

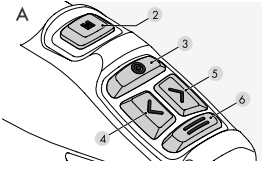

Krátke stlačenie:

- 2 Tlačidlo režimu: prepína medzi režimom *Black Hot* a *White Hot*
- 3 Tlačidlo Enter: spustí/zastaví video alebo zhotoví fotografiu
- 4 Ľavé tlačidlo: zníži jas displeja
- 5 Pravé tlačidlo: zvýši jas displeja
- 6 Tlačidlo Ponuka: krátke stlačenie mimo ponuky = zväčšenie Krátke stlačenie v ponuke = návrat o jeden krok späť

Stlačenie a podržanie 2 sekundy:

- 2 Tlačidlo režimu: prepína medzi režimom držania v ruke a režimom pripojenia pomocou svorky
- 3 Tlačidlo Enter: prepína medzi funkciou fotografie a funkciou videa
- 4 + 5 Ľavé a pravé tlačidlo, stlačiť a podržať obe: aktívovať/deaktivovať SWAROLIGHT
- 6 Tlačidlo Ponuka: otvorí a zatvorí ponuku

3.4 VYSVETLENIE SYMBOLOV

3.4.1 Stavový riadok

V hornej časti displeja sa pri otvorenej ponuke zobrazí stavový riadok. Po 20 sekundách nečinnosti sa automaticky skryje.



- 1 Čas
- 2 Zobrazenia kompasu
- 3 Upozornenia (zobrazujú sa iba v prípade, že sú k dispozícii upozornenia)
- 4 RAV: ak sa zobrazuje tento symbol = aktivácia funkcie Recoil Activated Video (video aktivované spätným rázom)

- 5 SWAROLIGHT: ak sa zobrazuje tento symbol = bola aktivovaná funkcia SWAROLIGHT
- 6 Fotografia/video: v závislosti od zvolenej funkcie sa zobrazuje symbol fotografie alebo videa
- 7 V závislosti od zvoleného režimu sa zobrazuje symbol pozorovacieho režimu alebo symbol režimu pripojenia pomocou svorky
- 8 WiFi: ak sa zobrazuje tento symbol = je aktivovaná sieť WiFi
- 9 Stav batérie s 5 úrovňami

3.4.2 Riadok ponuky

Stlačením a podržaním tlačidla ponuky (6) na 2 sekundy sa otvorí riadok ponuky v spodnej časti displeja. Stlačením tlačidla Enter (3) (tu sa používa ako potvrdzovacie tlačidlo) potvrdíte svoj výber. V riadku ponuky sa môžete pohybovať pomocou pravého a ľavého tlačidla. Opätovným stlačením tlačidla ponuky sa vrátite na predchádzajúci krok v ponuke. Stlačením a podržaním tlačidla ponuky okamžite zatvoríte ponuku. Ak nedôjde k interakcii, riadok ponuky sa po 20 sekundách automaticky skryje.

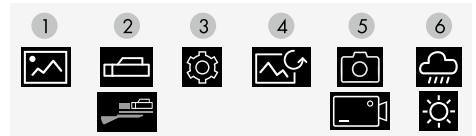

- 1 Galéria
- 2 Výber režimu: prepínajte medzi pozorovacím režimom a režimom pripojenia pomocou svorky
- 3 Nastavenia
- 4 Kalibrácia obrazu (NUC)
- 5 Výber média: prepínajte medzi funkciou fotografie a videa
- 6 Režim obrazu: prepínajte medzi režimom s vysokým a nízkym kontrastom

3.4.3 Nastavenia

Výber podradenej položky Možnosť „Nastavenia“ ③ v riadku ponuky vám umožní konfigurovať všetky nasledujúce nastavenia na zariadení.



- 1 Upozornenia
- 2 Profily nastreľovania
- 3 Recoil Activated Video (RAV) (zap./vyp.)
- 4 Kompas (kalibrácia)
- 5 WiFi (zap./vyp.)
- 6 Diaľkové ovládanie (párovanie)
- 7 SWAROLIGHT (zap./vyp.)
- 8 Informácie o zariadení (sériové číslo/firmvér/
nastavenie od výrobcu)

3.5 KALIBRÁCIA OBRAZU

Zariadenie je vybavené funkciou automatickej korekcie obrazu, ktorá sa aktivuje vždy po zapnutí. V prípade potreby je možné vykonať aj dodatočnú manuálnu korekciu nejednotnosti (NUC, Non-Uniformity Correction). Najprv zatvorte kryt objektívu ①. Ak chcete vykonať ručnú kalibráciu obrazu, krátko stlačte vypínač ② alebo vyberte symbol kalibrácie obrazu v ponuke.

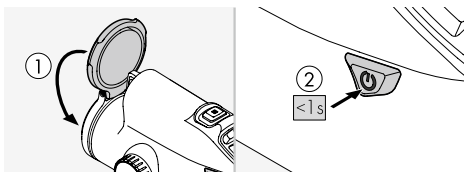

Upozornenie: pred kalibráciou obrazu musí byť kryt objektívu zatvorený.

3.6 RC DIAĽKOVÉ OVLÁDANIE (nie je súčasťou balenia)

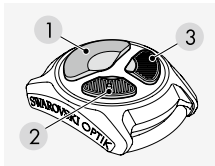

Ak chcete používať RC diaľkové ovládanie so zariadením TX Encounter, zariadenia musia byť najprv prepojené (spárované). Tento krok sa musí vykonať len raz, aby sa umožnila

trvalá komunikácia medzi RC diaľkovým ovládaním a zariadením TX Encounter, ak nie je spárované s iným zariadením. Ak chcete prepojiť zariadenie TX Encounter s RC diaľkovým

ovládaním, vyberte pod možnosťou „Nastavenia“ v ponuke symbol pre „Diaľkové ovládanie“ ⑥.

Potom na RC diaľkovom ovládaní súčasne stlačte a podržte dve malé tlačidlá ② + ③ 5 sekúnd. Zariadenie TX Encounter okamžite po dokončení procesu párovania potvrdí úspešné pripojenie na displeji.

Funkcie diaľkového ovládania:

Krátke stlačenie:

- 1 Fotografovanie alebo záznam videa
- 2 Zvýšenie jasu displeja
- 3 Zníženie jasu displeja

Stlačenie a podržanie 2 sekundy:

- 1 Prepnutie medzi fotografiou/videom
- 2 Prepnutie medzi režimami Black Hot/White Hot
- 3 Prepnutie medzi režimami vysokého a nízkeho kontrastu

3.7 SWAROVSKI OPTIK Outdoor App

Stiahnite si aplikáciu SWAROVSKI OPTIK Outdoor App. To vám umožní používať všetky multimediálne funkcie zariadenia TX Encounter. Ďalšie informácie o



aplikácii nájdete na tomto odkaze:
https://swarop.tk/TX_encounter_mobile_apps

4. POUŽÍVANIE AKO ZARIADENIA S TERMOVÍZIOU S PRIPOJENÍM POMOCOU SVORKY

Zariadenie TX Encounter bolo vyvinuté špeciálne na použitie ako ručné zariadenie s termovíziou a ako prídavné zariadenie s termovíziou s pripojením pomocou svorky v kombinácii s puškovým ďalekohľadom SWAROVSKI OPTIK a kompatibilným tMA adaptérom pre monokulárny ďalekohľad s termovíziou SWAROVSKI OPTIK.

4.1 ÚPRAVA NASTAVENIA PUŠKOVÉHO ĎALEKOHĽADU

V režime pripojenia pomocou svorky (zväčšenie 1x) je zariadenie TX Encounter optimalizované na použitie v

kombinácii s puškovým ďalekohľadom SWAROVSKI OPTIK.

V tomto prípade sa používa iba stredná obdĺžniková časť displeja zariadenia TX Encounter (zväčšenie 1x). V prípade potreby môžete vybrať zväčšenie pre puškový ďalekohľad pomocou krúžka úpravy zväčšenia.

Pozor: Uistite sa, že je vaše zariadenie TX Encounter v režime pripojenia pomocou svorky (zväčšenie 1x), ak ho používate ako zariadenie s termovíziou s pripojením pomocou svorky. Ak budete zariadenie používať ako zariadenie s termovíziou s pripojením pomocou svorky v pozorovacom režime, môže dôjsť k odchýlke bodu zásahu.

5. POUŽÍVANIE NABÍJAČKY BATÉRIÍ

5.1 STAVOVÉ KONTROLKY BATÉRIE

4 kontrolky LED na nabíjačke sa rozsvietia na max. 30 sekúnd podľa aktuálnej úrovne nabitia.

1 LED červená	=	0 %
1 LED biela	=	1 % - 24 %
2 LED biele	=	25 % - 49 %
3 LED biele	=	50 % - 74 %
4 LED biele	=	75 % - 100 %

Poznámka: Úroveň nabitia batérie môžete skontrolovať vložením batérie do nabíjačky, keď nie je nabíjačka pripojená k elektrickej zástrčke.

5.2 PRVÉ NABÍJANIE BATÉRIE

Z dôvodu bezpečnosti a prepravy sa batéria nedodáva úplne nabitá. Pred prvým použitím zariadenia batériu úplne nabite pomocou priloženej RBC nabíjačky.

1. Zapojte jeden koniec nabíjacieho USB kábla do konektora USB na nabíjačke.
2. Druhý koniec nabíjacieho USB kábla pripojte k vhodnému sieťovému USB adaptéru. (Na ideálne nabíjanie by mal mať zdroj výstup aspoň 10 W alebo aspoň 2,1 A).
3. Vložte batériu do nabíjačky.

5.3 ČAS NABÍJANIA

90 % nabitie batérie po 3,5 hodinách
100 % nabitie batérie po 5 hodinách

Poznámka: Používaný napájací zdroj (nie je súčasťou balenia) by mal mať výstupný prúd aspoň 2,1 A, aby bolo možné nabíjať súčasne dve batérie. V prípade nižšieho výstupného prúdu nabíjajte každú batériu samostatne.

5.4 CHYBOVÉ KONTROLKY NABÍJAČKY BATÉRIÍ

- 1. kontrolka LED bliká červeným svetlom pre 2. vloženú batériu → Výstupný prúd napájacieho zdroja USB je príliš nízky a neumožňuje súčasne nabíjať dve batérie.
- 1. a 2. kontrolka LED blikajú červeným svetlom → Temperatur Akku zu niedrig (< 0 °C)
- 3. a 4. kontrolka LED blikajú červeným svetlom → Teplota batérie je príliš vysoká (> 45 °C)
- Všetky 4 kontrolky LED blikajú červeným svetlom → Batéria je pokazená. Batériu prestaňte ihneď používať.
- Všetkých 8 kontroliek LED svieti červeným svetlom → Nabíjačka je pokazená. Nabíjačku prestaňte ihneď používať.
- 1. kontrolka LED bliká červeným svetlom → Batéria je vybitá.

5.5 VŠEOBECNÉ INFORMÁCIE NA POUŽITIE RBC NABÍJAČKY BATÉRIÍ V USA

Tento produkt je validovaný podľa UL62368-1. Tento produkt by mal byť vybavený sieťovým adaptérom „triedy 2“ uvedeným na zozname ITE alebo adaptérom LPS s USB výstupom 5 V DC, min. 2,1 A. Tento produkt je určený iba na nabíjanie RB AFL (+) nabíjacej batérie a RB IM 35 nabíjacej batérie od spoločnosti SWAROVSKI OPTIK.

6. VŠEOBECNÉ INFORMÁCIE

6.1 SÉRIOVÉ ČÍSLO

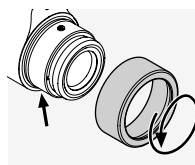

Sériové číslo produktu nájdete na okulári. Nájdete ho po odskrutkovaní krycieho krúžka proti smeru hodinových ručičiek.

6.2 DODATOČNÉ INFORMÁCIE



Podrobnosti a tipy nájdete na adrese:
SWAROVSKIOPTIK.COM

7. STAROSTLIVOSŤ A ÚDRŽBA

7.1 HANDRIČKA NA ČISTENIE

Pomocou tejto handričky z mikrovlákien môžete vyčistiť aj tie najcitlivejšie sklenené povrchy. Handrička je vhodná na čistenie objektívov, okuliarov a okuliarov. Udržujte handričku čistú, pretože nečistoty môžu poškodiť povrch objektívu. Ak je handrička špinavá, môžete ju vyprať vo vlažnej mydlovej vode a nechať uschnúť na vzduchu. Tkaninu používajte iba na čistenie sklenených povrchov.

7.2 ČISTENIE

Kladíme veľký dôraz na zabezpečenie veľmi jednoduchého čistenia všetkých prvkov a povrchov.

Čistenie optického vybavenia: Na zabezpečenie dlhodobej optickej kvality výrobku by ste mali dbať na to, aby sa na sklenené povrchy nedostali nečistoty, olej ani mazivo. Najprv zotrite všetky väčšie nečistoty kefkou na objektívy. Potom na objektív zľahka dýchnite a vyleštíte ho čistiacou handričkou, aby ste odstránili všetky zvyšné nečistoty. Ak je zariadenie silne znečistené (napr. pieskom), skrutkovací okulár môžete úplne odskrutkovať. Potom bude možné zariadenie veľmi ľahko vyčistiť.

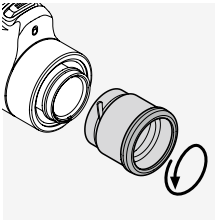

7.3 POUŽITIE REPELENTOV PROTI HMYZU

Aktívna látka DEET (repellent proti hmyzu) môže v závislosti od koncentrácie poškodiť syntetické materiály aj lakované povrchy. Najmä v prípadoch, keď je výrobok čerstvo nanesený a ešte vlhký na pokožke alebo rukách, ktoré potom prichádzajú do kontaktu s povrchom.

Ako alternatíva sa môžu použiť repelenty proti hmyzu na báze ICARIDIN.

7.4 SKLADOVANIE

Produkt skladujte v dodanej taške na dobre vetranom mieste. Ak dôjde k namočeniu produktu, nechajte ho najskôr vyschnúť. V tropických oblastiach alebo oblastiach s vysokou vlhkosťou odporúčame zariadenie skladovať vo vzduchotesnej nádobe spoločne s činidlom pohlcujúcim vlhkosť (napr. silikagélom).

8. SÚLAD S PLATNOU LEGISLATÍVOU

8.1 SÚLAD ZARIADENIA TX Encounter S PLATNOU LEGISLATÍVOU

Ďalšie informácie o súlade s platnou legislatívou:
https://swarop.tk/TX_encounter_compliance

OEEZ/ElektroG



Tento symbol označuje, že sa produkt nesmie likvidovať spoločne s domácim odpadom podľa smernice o odpade z elektrických a elektronických zariadení (OEEZ) a národných zákonov.

Produkt je potrebné likvidovať na vyhradenom odbernom mieste. Informácie o odberných miestach pre odpadové elektrické a elektronické zariadenia získate od miestnych úradov alebo na autorizovanom odbernom mieste pre elektrické a elektronické zariadenia.

Správna likvidácia tohto produktu chráni životné prostredie a zabraňuje možnému poškodeniu životného prostredia a ľudského zdravia, ku ktorému môže dôjsť v dôsledku nesprávnej manipulácie s produktom.

8.2 SÚLAD RB IM 35 NABÍJACEJ BATÉRIE S PLATNOU LEGISLATÍVOU

Ďalšie informácie o súlade s platnou legislatívou:
https://swarop.tk/TX_encounter_compliance

OEEZ/ElektroG batéria



Tento symbol označuje, že sa batéria nesmie likvidovať spoločne s domácim odpadom podľa smernice o odpade z elektrických a elektronických zariadení (OEEZ) a národných alebo miestnych zákonov. Batéria sa musí likvidovať na vyhradenom odbornom mieste.

9. BEZPEČNOSTNÉ ODPORÚČANIA

9.1. VŠEOBECNÉ INFORMÁCIE



Nikdy sa nepozerajte do zariadenia pri chôdzi. Môžete prehliadnúť prekážky.

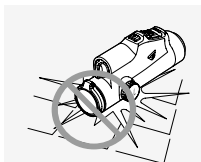

Zariadenie chráňte pred nárazmi.

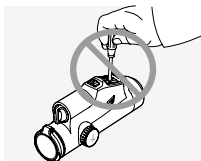

Opravy a servis musí vykonávať len spoločnosť SWAROVSKI OPTIK Absam (Rakúsko) alebo spoločnosť SWAROVSKI OPTIK North America, inak záruka stratí platnosť.

- V produkte by ste mali používať iba batérie od spoločnosti SWAROVSKI OPTIK. Použitie akýchkoľvek iných batérií môže viesť k poškodeniu zariadenia.
- Pred výstrelom skontrolujte polohu tMA adaptéra pre monokulárny ďalekohľad s termovíziou. Ak nie je adaptér plne zaistený na puškovom ďalekohľade, upravte jeho polohu.

- Zariadenie TX Encounter je odolné voči vode a prachu a pri skúške v riadených laboratórnych podmienkach podľa normy IEC 60529 získalo stupeň ochrany IP68.
- Pri teplotách pod $-20\text{ }^{\circ}\text{C}$ alebo nad $+50\text{ }^{\circ}\text{C}$ sa zariadenie TX Encounter z bezpečnostných dôvodov (kvôli batérii) automaticky vypína.

VAROVANIA TÝKAJÚCE SA RB IM 35 NABÍJACEJ BATÉRIE

POZOR!

Nebezpečenstvo požiaru a popálenín. Batériu nikdy neotvárajte, nepoškodujte ani ju nezahrievajte nad $80\text{ }^{\circ}\text{C}$. Dodržiavajte bezpečnostné pokyny. Na nabíjanie by ste mali používať iba nabíjačku dodávanú spoločnosťou SWAROVSKI OPTIK.



Možné riziká:

- Nebezpečenstvo požiaru a explózie
- Nebezpečenstvo úniku toxických alebo žieravých látok
- Nebezpečenstvo popálenín

Tento produkt je vybavený vymeniteľnou nabíjacou lítiovo-iónovou batériou. Pri používaní produktu dbajte na nasledujúce:

- Ak je vonkajšie puzdro poškodené alebo máte podozrenie na poškodenie batérie, batériu nepoužívajte. V takomto prípade ihneď kontaktujte našu podporu pre zákazníkov, pretože hrozí riziko výbuchu a/alebo nehody. Zreteľné známky poškodenej batérie sú napríklad deformácie (vypukliny), roztavenie plastového puzdra v niektorých oblastiach (známky oškvírnutia), strata zafarbenia, zápach alebo generovanie nadmerného tepla.
- Batériu nepoužívajte nesprávnym spôsobom môže to viesť k poškodeniu batérie a k nebezpečenstvu požiaru alebo explózie.
 - Nepokúšajte sa batériu otvoriť ani rozobrať.
 - Batériu neskladujte. Nikdy neskladujte batériu na nebezpečnom mieste v kartónovej škatuli ani zásuvke, kde by mohlo dôjsť k vzájomnému skratu kontaktov batérie alebo skratu kontaktov v dôsledku styku s inými vodivými materiálmi.
 - Vyhňte sa mechanickému namáhaniu batérie (tlakom, deformáciám, nárazom).

- Batériu uchovávajte suchú a čistú. Ak dôjde k znečisteniu batérie, utrite jej kontakty čistou a suchou handričkou.
- Nepoužívajte pri čistení žiadne elektricky vodivé materiály.
- Ak dochádza k úniku kvapaliny z batérie, dbajte na to, aby sa kvapalina nedostala do kontaktu s očami ani pokožkou. Unikajúce výpary nevdychnite. V prípade kontaktu vyhľadajte lekársku pomoc.
- Nevystavujte produkty obsahujúce batérie nadmernému teplu (napr. priamemu slnečnému svetlu, ohňu alebo blízkosti zdrojov tepla, ako sú radiátory alebo tepelné spotrebiče).

INFORMÁCIE O NABÍJANÍ LÍTHOVO-IÓNOVEJ

- Batériu nabíjajte iba pomocou RBC nabíjačky batérií (dodáva sa so zariadením TX Encounter) a vhodného zdroja napájania, ktorý spĺňa podmienky miestnych nariadení alebo má schválenie FCC/CE/IC.
- Použitie poškodených káblov alebo nabíjačiek alebo nabíjanie vo vlhkých podmienkach môže viesť k úrazu elektrickým prúdom, požiaru, zraneniu alebo poškodeniu zariadenia alebo iného majetku.
- Ideálna teplota okolia počas nabíjania je od 15 °C do 25 °C. Povolená okolitá teplota na nabíjanie je od 0 °C do 37 °C. V priebehu nabíjania nesmie byť okolitá teplota nižšia ani vyššia ako uvedený rozsah.
- Nenechávajte batériu počas nabíjania bez dozoru.
- Nenechávajte batériu v nabíjačke dlhšie, než je nevyhnutné.
- Uistite sa, že batéria nie je počas nabíjania zakrytá.
- Venujte zvláštnu pozornosť akémukoľvek nezvyčajnému zvýšeniu teploty. Batéria by nemala byť počas nabíjania horúca na dotyk.

VŠEOBECNÉ INFORMÁCIE A SKLADOVANIE

- Výdrž batérie sa líši v závislosti od okolitej teploty.
- Batérie by ste za žiadnych okolností nemali skladovať dlhší čas (niekoľko dní) vo vybitom stave - to môže batériu nezvratne poškodiť. Pred skladovaním nabite batériu na 60 až 80 % kapacity. Ak batériu skladujete pri izbovej teplote, je nutné ju po 6 mesiacoch dobiť.
- Batéria má obmedzenú životnosť a jej výkon sa počas používania postupne znižuje. Odporúčame nepoužívať batériu dlhšie ako 5 rokov.

CHYBNÉ BATÉRIE

V prípade chybnjej batérie alebo zdeformovaného krytu batérie v žiadnom prípade nevracajte zariadenie spolu s batériou.

Chybné batérie musia byť z bezpečnostných dôvodov zlikvidované v miestnych zberniciach nebezpečného odpadu. V takom prípade odstráňte chybnú batériu zo zariadenia. Ak batériu nie je možné zo zariadenia odstrániť, kontaktujte naše oddelenie služieb pre zákazníkov. V prípade akéhokoľvek poškodenia zariadenia TX Encounter vráťte zariadenie bez batérie. Upozorňujeme Vás, že medzinárodná legislatíva týkajúca sa nebezpečného tovaru (IATA, ADR atď.) sa vzťahuje na každú prepravu lítiovo-iónových článkov (batérií).

ZÁRUKA

Tento produkt od spoločnosti SWAROVSKI OPTIK je vysoko kvalitný prístroj, pre ktorý sú poskytované celosvetové služby v rámci záruky.

Ďalšie informácie týkajúce sa záručných podmienok nájdete na tejto adrese: https://swarop.tk/TX_encounter_warranty



TECHNICKÉ ÚDAJE

Všetky technické údaje k produktu nájdete na adrese: https://swarop.tk/TX_encounter_technicaldata



Všetky údaje sú typické hodnoty.

Vyhradzujeme si právo na zmeny dizajnu a výkonu. Za tlačové chyby nenesieme žiadnu zodpovednosť.

KÖSZÖNJÜK, HOGY A
SWAROVSKI OPTIK
TERMÉKÉT VÁSÁROLTA.
BÁRMILYEN KÉRDÉSÉVEL
KÉRJÜK, FORDULJON
SZAKEMBEREINKHEZ,
VAGY VEGYE FEL VELÜNK
A KAPCSOLATOT A
SWAROVSKIOPTIK.COM
HONLAPON.



Szeretne többet megtudni? Csak
olvassa be a QR-kódot, és online
megnyithatja a használati útmutató
teljes verzióját:
swarop.tk/TX_encounter_manual

1. ÁTTEKINTÉS

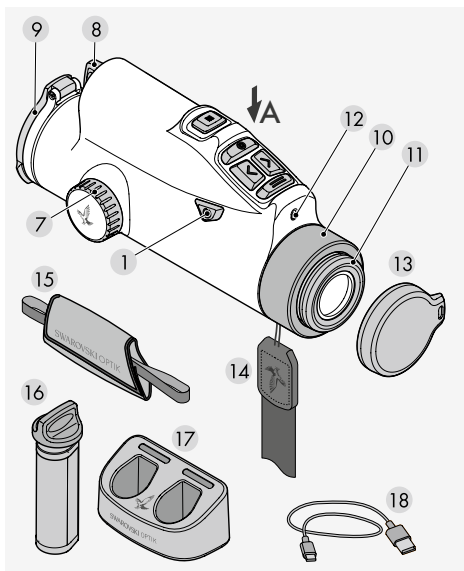

- 1 Be-/kikapcsológomb
- 2 Módválasztó gomb
- 3 Enter gomb
- 4 Bal gomb
- 5 Jobb gomb
- 6 Menü gomb
- 7 Fókuszállító gyűrű
- 8 Akkumulátortartó rekesz
- 9 Objektívfedél
- 10 Fedőgyűrű
- 11 Szemkagyló
- 12 Fényerő-érzékelő
- 13 Szemlencsevédő
- 14 Hordozópánt
- 15 Kézi szíj
- 16 RB tM 35 újratölthető akkumulátor
- 17 RBC akkumulátortöltő
- 18 USB-töltőkábel

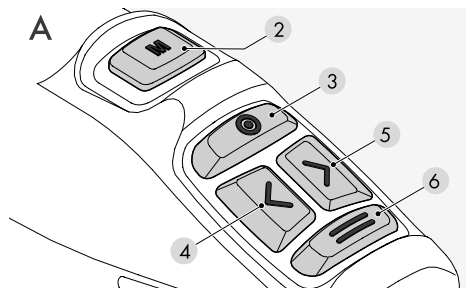

HORDOZÓTÁSKA

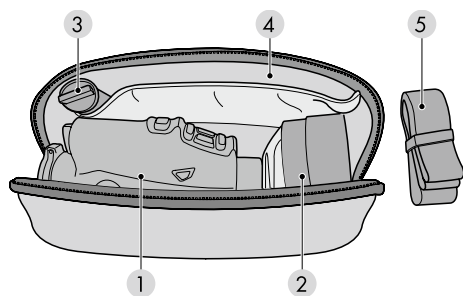

- 1 Rekesz a TX Encounterhez
- 2 Rekesz a tMA-hoz
- 3 Rekesz az RB tM 35 újratölthető akkumulátorhoz
- 4 Dokumentumtartó rekesz
- 5 Hordozótáska hordozópántja

További tartozékok:
tisztítókendő, hordozótáska

2. AZ ESZKÖZ ELŐKÉSZÍTÉSE A HASZNÁLATRA

2.1 AZ AKKUMULÁTOR TÖLTÉSE

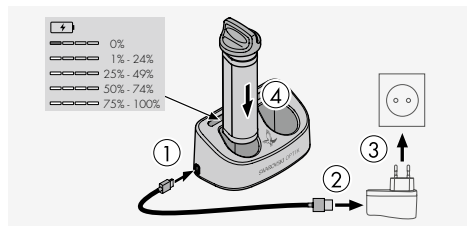

A TX Encounterbe már gyárilag be van helyezve egy RB 1M 35 újratölthető akkumulátor. Az eszköz első használata előtt töltsé fel teljesen az akkumulátort. A fő adapter (3) nem tartozék.

2.2 AZ AKKUMULÁTOR ELTÁVOLÍTÁSA

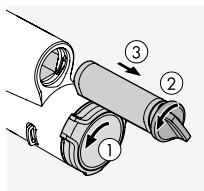

Az akkumulátor eltávolításakor előfordulhat, hogy egy kissé oldalra kell fordítani az objektívfedelelet, hogy a csukló ne legyen útban (1). Az objektív védelme érdekében az objektívfedél beépített, és nem távolítható el.

A fedél oldalra fordításával módosíthatja a csukló helyzetét, és ezáltal a nyitási irányt. Az akkumulátor eltávolításához a bajonettzár (2) balra kell fordítani.

Az akkumulátor kézreálló bajonettzárja be van építve az akkumulátor házába. Így akár kesztyűben is könnyen meg lehet fogni a bajonettzárát, hogy meghúzva azt eltávolíthassa az akkumulátort (3).

2.3 AZ AKKUMULÁTOR BEHELYEZÉSE

Az akkumulátor könnyebb, akár teljes sötétségben történő behelyezése érdekében az akkumulátor házának alsó része sík.

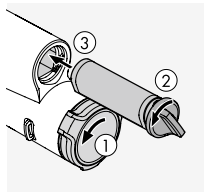

Az akkumulátor behelyezéséhez forgassa el a zárat az óramutató járásával ellentétes irányban körülbe-

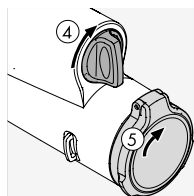

lül 30°-kal, és nyomja be az akkumulátort, ameddig a szerkezet engedi. Ezután forgassa el a bajonettzárát az óramutató járásával egyező irányban körülbelül 30°-kal, függőleges helyzetbe (4).

Az akkumulátor biztonságosan rögzítve van. Ezután az objektívfedél visszahelyezhető az eredeti helyzetébe (5).

2.4 A FEL-/LECSAVARHATÓ SZEMKAGYLÓ BEÁLLÍTÁSA

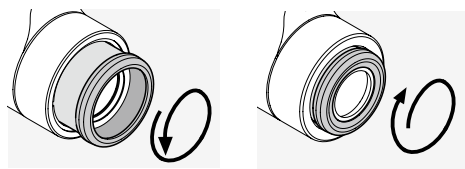

„A” pozíció

„B” pozíció

„A” pozíció: Szemüveg nélküli használat esetén: Fordítsa el a szemkagylókat az óramutató járásával ellentétes irányban ütközésig (4 állás).

„B” pozíció: Szemüveggel történő használat vagy csíptetős mód esetén: Fordítsa el a szemkagylókat az óramutató járásával megegyező irányban ütközésig. **Megjegyzés:** Dioptriaszabályozás nem lehetséges.

2.5 A KÉZI SZÍJ CSATLAKOZTATÁSA

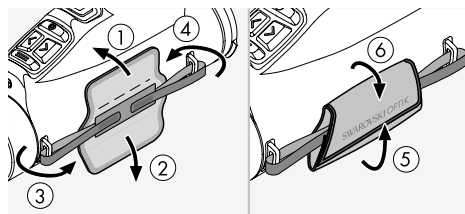

A TX Encounterhez nincs gyárilag csatlakoztatva a pánt és a kézi szíj. A tartozékok szükség esetén gyorsan és egyszerűen felszerelhetők. A kézi szíj a TX Encounter jobb kéz felől oldalához van rögzítve. Miután mindkét véget átvezette az eszköz bűjtatóin, a tépőzár segítségével állítsa be a kézi szíj hosszát, és a bőrszíj áthajtásával rögzítse a helyén

2.6 AZ OLDALSÓ HORDOZÓPÁNT CSATLAKOZTATÁSA

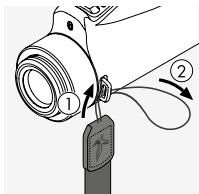

A hordozópánt TX Encounterre való rögzítéséhez fogja meg a pántot a csat nélküli végénél, majd fűzze át a hurkot a bűjtaton a szemlencse felőli, a kézi szíjjal átellenes oldalon ① + ②.

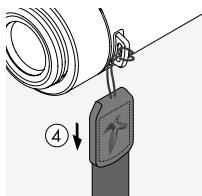
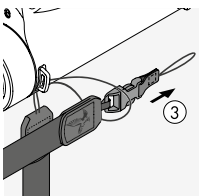

Ezután vezesse át a hordozópánt másik végét ③ a hurkon, és húzza meg szorosra ④.

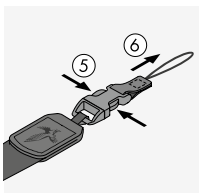

A másik oldalon nyissa ki a csatot ⑤ + ⑥, és vezesse át a hurkot ugyanazon a bűjtaton ⑦.

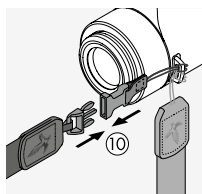
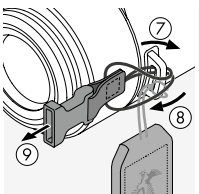

Ezután vezesse át a pánt végét a hurkon ⑧, húzza meg szorosra ⑨, és rögzítse a csatot az oldalsó hordozópánt másik végéhez ⑩.



2.7 A SZEMLENCSÉVÉDŐ FELSZERELÉSE

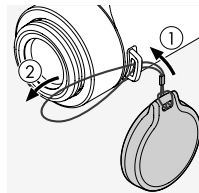

Fűzze át a szemlencsevédő hurkát a TX Encounter szemlencse felőli oldalán található bűjtaton (szíj rögzítése ① + ②).

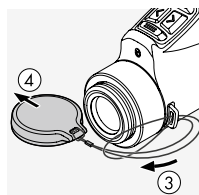

Ezután vezesse át a védőt a hurkon ③, majd húzza meg szorosra ④.

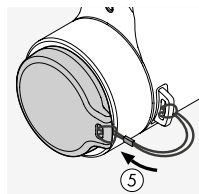

Mostantól ezzel védheti a szemlencsét ⑤.

3. KEZELÉS

3.1 AZ ESZKÖZ BEKAPCSOLÁSA

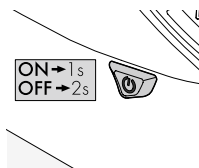

BE
Tartsa lenyomva 1 másodpercig

KI
Tartsa lenyomva 2 másodpercig

3.2 A KÉPÉLÉSSÉG BEÁLLÍTÁSA

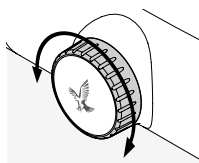

A fókuszállító gyűrű tekerésével bármilyen tárgyra ráfókuszálhat a legrövidebb fókuszálási távolságtól (lásd a műszaki adatlapot) a végtelenig.

3.3 A GOMBOK MŰKÖDÉSE

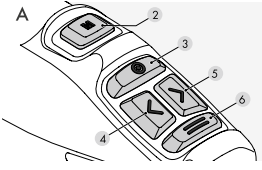

Nyomja meg röviden:

- 2 Módválasztó gomb: váltás a Black Hot és a White Hot mód között
- 3 Enter gomb: videó elindítása/megállítása és fotó készítése
- 4 Bal gomb: a kijelző fényerejének csökkentése
- 5 Jobb gomb: a kijelző fényerejének növelése
- 6 Menü gomb: a menün kívül röviden megnyomva = zoom. A menün belül röviden megnyomva = visszalépés egygel

Nyomja le és tartsa lenyomva 2 másodpercig:

- 2 Módválasztó gomb: váltás a kézi és csíptetős mód között
- 3 Enter gomb: váltás a fotó- és videófunkció között
- 4 + 5 Bal/jobb gomb egyszerre lenyomva tartva: a SWAROLIGHT be-/kikapcsolása
- 6 Menü gomb: a menü megnyitása és bezárása

3.4 A SZIMBÓLUMOK JELENTÉSE

3.4.1 Állapotsáv

Az állapotsáv a menü megnyitásával jelenik meg a kijelző felső részén. Interakció hiányában 20 másodperc után automatikusan leáll.



- 1 Idő
- 2 Iránytűkijelző
- 3 Értésítések (csak elérhető értesítések esetén láthatók)
- 4 RAV: ha a szimbólum látható = Visszarúgással aktivált videó aktíválva

5 SWAROLIGHT: ha a szimbólum látható =

SWAROLIGHT bekapcsolva

6 Fotó/videó: A fénykép vagy videó szimbólum látható a kiválasztott funkciótól függően

7 A kiválasztott módtól függően vagy a megfigyelési mód, vagy a csíptetős mód szimbóluma látható

8 WIFI: ha a szimbólum látható = WIFI bekapcsolva

9 Az akkumulátor állapota 5 szinttel

3.4.2 Menüsáv

Megnyomva és 2 másodpercig lenyomva tartva a menü gombot (6) megnyithatja a menüsávot a képernyő alján. Az Enter gomb (3) megnyomásával (itt jóváhagyási gombként alkalmazva) jóváhagyja a kiválasztást. A menüsávban a bal és jobb gombokkal tud navigálni. A menü gombot ismételt megnyomva visszatérhet a menün belüli előző lépésre. A menü gomb megnyomásával és lenyomva tartásával azonnal bezárja a menüt. Interakció hiányában a menüsáv 20 másodperc után automatikusan leáll.

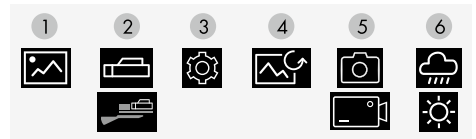

1 Galéria

2 Módválasztás: váltás a megfigyelési és csíptetős mód között

3 Beállítások

4 Képkalibrálás (NUC)

5 Médiaválasztás: váltás a fotó- és videófunkció között

6 Képmód: váltás a magas és alacsony kontrasztú mód között

3.4.3 Beállítások

Alelem kiválasztása

A menüsáv „Beállítások” (3) szakaszában az eszköz alábbi beállításait módosíthatja.



- 1 Értésítések
- 2 Belövési profilok
- 3 Visszarúgással aktivált videó (RAV) (be/ki)
- 4 Iránytű (kalibrálás)
- 5 WIFI (be/ki)
- 6 Távirányító (párosítás)
- 7 SWAROLIGHT (be/ki)
- 8 Eszközinformációk (sorozatszám/belső vezérlő-program/gyári beállítás)

3.5 KÉPKALIBRÁLÁS

Az eszköz automatikus képkorrekciós funkcióval rendelkezik, amely mindig aktiválódik a bekapcsolás után. Szükség esetén emellett manuális képhibakorrekció (NUC) is végezhető. Először csukja be az objektívfedelelet **1**.

A kézi képkalibráláshoz ezután röviden nyomja meg a be/ki gombot **2**, vagy válassza ki a menüből a képkalibrálási szimbólumot.

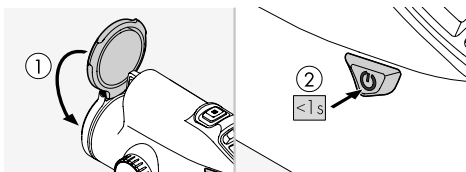

Megjegyzés: a képkalibrálást lecsukott objektívfedéllel kell elvégezni.

3.6 RC TÁVIRÁNYÍTÓ (nem tartozék)

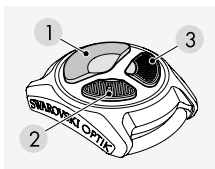

Az RC távirányító TX Encounterrel való használatához először csatlakoztatni (párosítani) kell az eszközt. Ezt a lépést elég egyszer elvégezni ahhoz, hogy az RC távirányító és a

TX Encounter között állandó kommunikáció jöjjön létre, amíg nem párosítja össze egy másik eszközzel. A TX Encounter RC távirányítóhoz való csatlakoztatásához

válassza a menü „Beállítások” pontjában a „Távirányító” szimbólumot **6**.

Ezután az RC távirányítón egyidejűleg nyomja meg és tartsa lenyomva 5 másodpercig a két kis gombot **2** + **3**. A TX Encounter megerősítő üzenetet jelenít meg a kijelzőn, miután a párosítási folyamat befejeződött..

A távirányító funkciói:

Nyomja meg röviden:

- 1 Fotó vagy videó készítése
- 2 A kijelző fényerejének növelése
- 3 A kijelző fényerejének csökkentése

Nyomja le és tartsa lenyomva 2 másodpercig:

- 1 Váltás a fotó/videó között
- 2 Váltás a Black Hot/White Hot mód között
- 3 Váltás a magas/alacsony kontrasztos mód között

3.7 SWAROVSKI OPTIK Outdoor App

Töltse le a SWAROVSKI OPTIK Outdoor alkalmazást. Ezzel a TX Encounter minden multimédia-funkcióját elérheti. Az alkalmazással kapcsolatos további tájé-



koztatásért látogasson el a következő oldalra:
https://swarop.lk/TX_encounter_mobile_apps

4. CSÍPTETŐS HŐÉRZÉKELŐS KÉPALKOTÓ ESZKÖZKÉNT VALÓ HASZNÁLAT ESETÉN

A TX Encounter kifejezetten SWAROVSKI OPTIK céltávcsővel és a SWAROVSKI OPTIK hőérzékelő egy szemlencsés látcsőhöz készült tMA adapterrel való együttes, kézi és csíptetős hőérzékelős képalkotó eszközként való használatra terveztük.

4.1 A CÉLTÁVCSŐ BEÁLLÍTÁSA

Csíptetős módban (1-szeres nagyítás) javasolt a TX Encounter a SWAROVSKI OPTIK céltávcsővel együtt használni.

Ebben az esetben a TX Encounter kijelzőjének csak a középső, négyszögletes része van használatban (1-szeres nagyítás). Szükség esetén a céltávcső nagyításállító gyűrűjével állíthatja be a nagyítást.

Figyelmeztetés: Csíptethető hőérzékelős képalkotó eszközként való használat esetén győződjön meg arról, hogy a TX Encounter csíptethős módban (1-szeres nagyítás) van. Ha megfigyelési módban használja csíptethető hőérzékelős képalkotó eszközként, az a találati pont eltéréséhez vezethet.

5. AZ AKKUMULÁTORTÖLTŐ HASZNÁLATA

5.1 AZ AKKUMULÁTOR ÁLLAPOTJELZŐI

A töltőn található 4 db LED-es jelzőfény 30 másodpercig világít a töltöttségi szinttől függően.

- 1 LED piros = 0 %
- 1 LED fehér = 1 % - 24 %
- 2 LED fehér = 25 % - 49 %
- 3 LED fehér = 50 % - 74 %
- 4 LED fehér = 75 % - 100 %

Megjegyzés: Az akkumulátor töltöttségi szintjét úgy ellenőrizheti, hogy az akkumulátort a töltőbe helyezi, miközben a töltő nincs elektromos aljzathoz csatlakoztatva.

5.2 AZ AKKUMULÁTOR ELSŐ FELTÖLTÉSE

Biztonsági és szállítási okokból az akkumulátor nincs teljesen feltöltve szállításkor. Az eszköz első használata előtt töltsse fel teljesen az akkumulátort a mellékelt RBC töltővel.

1. Csatlakoztassa az USB-töltőkábel egyik végét a töltőn található USB-porthoz.
2. Csatlakoztassa az USB-töltőkábel másik végét egy megfelelő USB hálózati adapterhez. (Az optimális töltés érdekében legalább 10 W-os kimeneti teljesítményű vagy 2.1 A-es kimeneti áramerősségű tápegységet használjon.)
3. Helyezze az akkumulátort a töltőbe.

5.3 TÖLTÉSI IDŐ

90%-os töltöttségi szint 3,5 óra után

100%-os töltöttségi szint 5 óra után

Megjegyzés: A használt tápegységnek (nem tartozék) legalább 2,1 A-es kimeneti áramerősséggel kell rendelkeznie a két akkumulátor egy időben történő töltéséhez. Ha a kimeneti áramerősség ennél alacsonyabb, az egyes akkumulátorokat külön kell feltölteni.

5.4 AZ AKKUMULÁTORTÖLTŐ HIBAJELZŐI

- **Az 1. LED pirosan villog a 2. akkumulátor behelyezése után** → Az USB-s töltő tápegység kimeneti áramerőssége túl alacsony a két akkumulátor egy időben történő töltéséhez.
- **Az 1. és a 2. LED pirosan villog** → Az akkumulátor hőmérséklete túl alacsony ($< 0\text{ }^{\circ}\text{C}$)
- **A 3. és a 4. LED pirosan villog** → Az akkumulátor hőmérséklete túl magas ($> 45\text{ }^{\circ}\text{C}$)
- **Mind a 4 LED pirosan villog** → Az akkumulátor hibás. Azonnal hagyja abba az akkumulátor használatát.
- **Mind a 8 LED pirosan világít** → A töltő hibás. Azonnal hagyja abba a töltő használatát.
- **Az 1. LED pirosan villog** → Az akkumulátor lemerült.

5.5 AZ RBC AKKUMULÁTORTÖLTŐ EGYESÜLT ÁLLAMOKBAN VALÓ HASZNÁLATRA VONATKOZÓ ÁLTALÁNOS INFORMÁCIÓK

A termék az UL62368-1 szabvány szerinti ellenőrzésen esett át. A terméket „2. osztály” vagy LPS besorolású, 5 V-os egyenáramú USB-kimenettel rendelkező, 2,1 A-es ITE hálózati adapterrel kell felszerelni.

A terméket kizárólag a SWAROVSKI OPTIK RB AFL (+) újratölthető akkumulátor és az RB tM 3.5 újratölthető akkumulátor töltésére tervezték.

6. ÁLTALÁNOS TUDNIVALÓK

6.1 SOROZATSZÁM

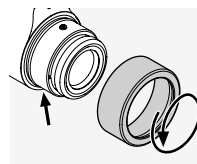

A termék sorozatszám a szemlencsén található. Az eléréséhez csavarja le a fedőgyűrűt az óramutató járásával ellentétes irányba.

6.2 TOVÁBBI INFORMÁCIÓK



További részletekért és tippékért keresse fel az alábbi weboldalt:
SWAROVSKIOPTIK.COM

7. ÁPOLÁS ÉS KARBANTARTÁS

7.1 TISZTÍTÓKENDŐ

Ezzel a mikroszálás kendővel még a legkényesebb üvegfelületeket is megtisztíthatja. Objektívek, szemlencsék és szemüvegek tisztítására használható. Tartsa tisztán a kendőt, mert a szennyeződés kárt tehet a lencsefelületben. A beszennyeződött kendőt langyos szappanos vízben mossa ki, majd szárítsa meg a levegőn. Csak üvegfelületek tisztításához használja.

7.2 TISZTÍTÁS

Kiemelten fontosnak tartjuk, hogy az összes elem és felület rendkívül könnyen tisztítható legyen.

Az optika tisztítása: A termék optikai tökéletességének hosszú távú megőrzése érdekében védje az üvegfelületeket a szennyeződéstől, olajtól és zsírtól. Először távolítsa el a durvább szennyeződések a lencsetisztító ecsettel. A fennmaradó szennyeződések eltávolításához leheljen finoman a lencsére, majd a tisztítókendővel tisztítsa le a felületet. Ha a fel-/lecsavarható szemkagyló nagyon szennyezett (például homokkal), teljesen le lehet csavarni, így könnyedén tisztítható.

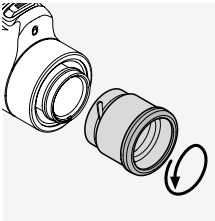

7.3 ROVARRIASZTÓ SZEREK HASZNÁLATA:

A DEET (rovarriasztó) hatóanyag - koncentrációtól függően - károsíthatja mind a szintetikus anyagokat, mind a lakkozott felületeket. Különösen azokban az esetekben, amikor a terméket újonnan alkalmazzák, és még mindig nedves a bőrön vagy a kezeken, amelyek ezután érintkeznek a felülettel.

Alternatív megoldásként ICARIDIN alapú rovarriasztó szerek használhatók.

7.4 TÁROLÁS

A terméket a hozzá tartozó táskában, jól szellőző helyen tárolja. Ha nedvesség éri a terméket, először szárítsa meg. Ha trópusi éghajlaton vagy olyan területen tartózkodik, ahol magas a páratartalom, érdemes az eszközt egy légmentesen zárható tárolóba helyezni, és nedvszívó anyagot (például szilikagélt) tenni mellé.

8. MEGFELELŐSÉG

8.1 A TX Encounter MEGFELELŐSÉGE

A megfelelőséggel kapcsolatos további információkért lásd: https://swarop.tk/TX_encounter_compliance

WEEE/ElektroG



Ez a jelzés azt jelenti, hogy a terméket az ártalmatlanításakor tilos a háztartási hulladékba helyezni az elektromos és elektronikus berendezések hulladékairól szóló (WEEE) irányelv és az országos jogszabályok értelmében.

Ezt a terméket a kijelölt gyűjtőhelyen kell ártalmatlanítani. Az elektromos és elektronikus berendezések hulladékai számára kijelölt gyűjtőhelyekkel kapcsolatos további információkért forduljon a helyi hatóságokhoz vagy egy kijelölt gyűjtőhelyhez.

A termék megfelelő ártalmatlanítása hozzájárul a környezet védelméhez, és megakadályozza, hogy a termék a nem megfelelő kezelés következtében potenciális veszélyt jelentsen a környezetre vagy az emberi egészségre.

8.2 AZ RB tM 35 ÚJRATÖLTHETŐ AKKUMULÁTOR MEGFELELŐSÉGE

A megfeleléssel kapcsolatos további információért lásd: https://swarop.tk/TX_encounter_compliance

WEEE/ElektroG Akku



Ez a jelzés azt jelenti, hogy az akkumulátort az ártalmatlanításakor tilos a háztartási hulladékba helyezni az elektromos és elektronikus berendezések hulladékairól szóló (WEEE) irányelv és az országos, illetve a helyi jogszabályok értelmében. Az akkumulátort a kijelölt gyűjtőhelyen kell ártalmatlanítani.

9. BIZTONSÁGI ELŐÍRÁSOK

9.1. ÁLTALÁNOS TUDNIVALÓK

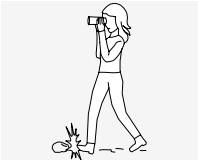

Soha ne nézzen bele az eszközbe gyaloglás közben, mert előfordulhat, hogy nem veszi észre az Ön előtti akadályokat.

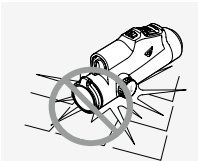

Védje az eszközt az ütődéstől.

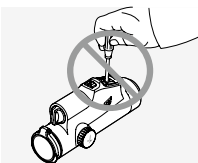

Javitást és szervizelést csak a SWAROVSKI OPTIK Absam (Ausztria) vagy a SWAROVSKI OPTIK North America végezhet, ellenkező esetben a garancia érvényét veszti.

- A termék kizárólag SWAROVSKI OPTIK-akkumulátorokkal használható. Bármilyen egyéb akkumulátor használata az eszköz károsodásához vezethet.
- Tüzelés előtt ellenőrizze a tMA hőérzékelő egy szemlencsés látszóhoz készült adapter pozícióját. Ha nincs teljes mértékben a céltávcsőhöz illesztve, igazítsa a megfelelő helyzetbe.

- A TX Encounter víz- és porálló, és az ellenőrzött laboratóriumi körülmények között végzett teszt során IP68-as értékelést ért el az IEC 60529-es szabvány alapján.
- A TX Encounter biztonsági okokból (akkumulátor) automatikusan kikapcsol -20°C alatti és +50°C feletti hőmérsékleten.

AZ RB tM 35 ÚJRATÖLTHETŐ AKKUMULÁTORRAL KAPCSOLATOS FIGYELMEZTETÉSEK

FIGYELMEZTETÉSI!

Tűz- és égésveszély. Az akkumulátort soha ne nyissa fel, sértse meg vagy melegítse 80 °C feletti hőmérsékletre. Tartsa be a biztonsági tájékoztatóban foglaltakat. Kizárólag a SWAROVSKI OPTIK által biztosított töltőt használja.



Lehetséges kockázatok:

- Tűz- és robbanásveszély
- Mérgező vagy maró hatású anyagok kibocsátásának veszélye
- Égésveszély

A termék cserélhető és újratölthető lítiumion-akkumulátorral rendelkezik. A termék használata során vegye figyelembe a következőket:

- Ne használja tovább az akkumulátort, ha a külső borítás megsérült, vagy ha azt gyanítja, hogy az akkumulátor meghibásodott. Ebben az esetben azonnal forduljon az ügyfélszolgálatához, mert robbanás és/vagy baleset veszélye áll fenn. A hibás akkumulátorra utaló egyértelmű jel például az eldeformálódás (duzzanatok), a műanyagburkolat olvadása (megperzselődés jelei), az elszíneződés, a szag, valamint a nagy mértékű hőkibocsátás.
- Ne használja az akkumulátort az előírtól eltérő módon, mert ez az akkumulátor károsodását, valamint tűz- és robbanásveszélyt okozhat.
 - Ne próbálja meg felnyitni vagy szétszerelni az akkumulátort.
 - Ne zárja rövidre az akkumulátort. Soha ne tárolja az akkumulátort veszélyes helyen, például kartondobozban vagy fiókban, ahol az akkumulátorok érintkezői rövidre zárhatják egymást, vagy egyéb vezetőképes anyagokkal érintkezve rövidzárlatot okozhatnak.

- Kerülje a mechanikai behatásokat (nyomás, eldeformálás, ütések).
- Tartsa szárazon és tisztán az akkumulátort. Ha az akkumulátor beszennyeződik, tisztítsa le és szárítsa meg az érintkezőket egy tiszta, száraz ruhával.
- A tisztításhoz ne használjon elektromos vezetőképeségű anyagot.
- Ha az akkumulátor szivárog, ügyeljen rá, hogy a folyadék ne kerüljön a szemébe és ne érintkezzen a bőrével, illetve ne lélegezze be a kibocsátott gázokat. Érintkezés esetén forduljon orvoshoz.
- Az akkumulátorral felszerelt termékeket ne tegye ki túlzott hőhatásnak (például közvetlen napfény, tűz, illetve közeli hőforrások, például radiátor vagy más hőtermelő készülékek).

TÁJÉKOZTATÓ A LHON AKKUMULÁTOR TÖLTÉSÉRŐL

- Az akkumulátort kizárólag az RBC akkumulátortöltővel (a TX Encounter tartozéka) és megfelelő tápegységgel töltsé, amely megfelel a helyi szabályozásnak, vagy FCC-/CE-/IC-tanúsítvánnyal rendelkezik.
- Sérült kábelek vagy töltők használata, vagy az eszköz magas páratartalmú környezetben való töltése áramütéshez, tűzhez, sérüléshez, vagy a berendezés vagy egyéb tárgyak károsodásához vezethet.
- A töltéshez optimális környezeti hőmérséklet: 15 °C -25 °C. A töltéshez megengedett hőmérséklet: 0 °C -37 °C. A töltést a megadott hőmérsékleti tartományban kell végezni.
- Töltés közben ne hagyja őrizetlenül az akkumulátort.
- Ne hagyja a szükségesnél hosszabb ideig a töltőben az akkumulátort.
- Ügyeljen rá, hogy töltés közben az akkumulátor ne legyen letakarva.
- Különösen ügyeljen a szokatlanul nagy mértékű hőmérséklet-növekedésre. Az akkumulátor nem lehet forró a töltés során.

ÁLTALÁNOS TUDNIVALÓK ÉS TÁROLÁS

- Az akkumulátor üzemideje a környezeti hőmérséklettől függ.
- Az akkumulátort semmilyen körülmények között nem szabad hosszabb ideig (több napig) lemerült állapotban tárolni, mert ez helyrehozhatatlan károsodást okozhat. Tárolás előtt töltsé fel az akkumulátort 60-80%-os töltöttségre. Ha az akkumulátort szobahőmérsékleten tárolja, 6 hónap elteltével újra fel kell töltenie.

- Az akkumulátor élettartama korlátozott, és a teljesítménye a használat időtartamával arányosan csökken. Javasoljuk, hogy a használat időtartama ne haladja meg az 5 évet.

HIBÁS AKKUMULÁTOR

Ha az akkumulátor meghibásodik vagy az akkumulátort ház eldeformálódik, semmiképpen ne küldje vissza az akkumulátort az eszközzel együtt.

A hibás akkumulátort biztonsági okokból a helyi veszélyeshulladék-gyűjtő ponton kell elhelyezni. Ebben az esetben távolítsa el a hibás akkumulátort az eszközből. Ha nem lehet eltávolítani az akkumulátort, vegye fel a kapcsolatot az ügyfélszolgálati csapatunkkal. Ha a TX Encounter bármilyen módon megsérül, az akkumulátor nélkül küldje vissza az eszközt.

Felhívjuk figyelmét, hogy a lítiumion-cellák (akkumulátorok) szállítására a veszélyes árukra vonatkozó nemzetközi szabályozások érvényesek (IATA, ADR stb.).

GARANCIA

Az Ön által vásárolt SWAROVSKI OPTIK-termék egy csúcsmínőségű műszer, amelyhez a világ minden táján garanciát nyújtunk.

A jótállási feltételekkel kapcsolatos további információkért látogasson el a következő webhelyre:

https://swarop.tk/TX_encounter_warranty



MŰSZAKI ADATOK

A termék minden műszaki adata megtalálható a https://swarop.tk/TX_encounter_technicaldata



A megadott értékek tipikus értékek.

A termékek kivitelezésének és a szállítási feltételek módosítására vonatkozó jogokat fenntartjuk. Nyomatási hibáinkért nem vállalunk felelősséget.

HVALA ŠTO STE ODABRALI
OVAJ PROIZVOD FIRME
SWAROVSKI OPTIK.
AKO IMATE BILO KAKVO
PITANJE, MOLIMO VAS
DA SE POSAVJETUJETE SA
SVOJIM SPECIJALIZIRANIM
PRODAVAČEM ILI NAS
DIREKTNO KONTAKTIRAJTE
NA SWAROVSKIOPTIK.COM.



Želite li saznati više? Jednostavno
skenirajte QR kod i otvorite potpu-
nu verziju korisničkog priručnika
na internetu:
swarop.tk/TX_encounter_manual

1. PREGLED

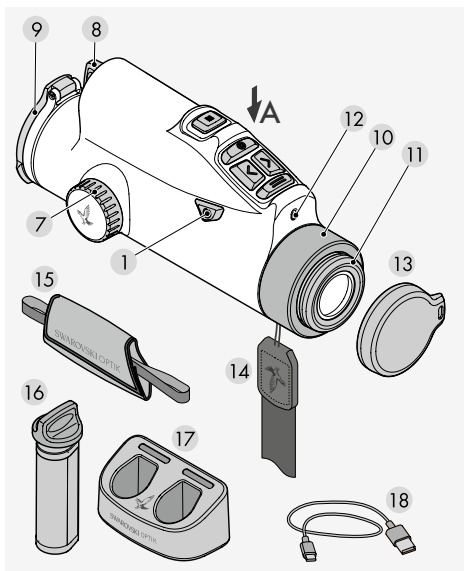

- 1 Gumb za uključivanje/isključivanje
- 2 Gumb načina
- 3 Gumb za unos
- 4 Gumb za lijevo
- 5 Gumb za desno
- 6 Gumb za izbornik
- 7 Prsten za fokusiranje
- 8 Odjeljak za bateriju
- 9 Poklopac leće objektivna
- 10 Pokrovni prsten
- 11 Sjenilo za oči
- 12 Senzor svjetline
- 13 Poklopac okulatora
- 14 Remen za nošenje
- 15 Remen za ruku
- 16 RB tM 35 punjiva baterija
- 17 Punjač za bateriju RBC
- 18 USB kabel za punjenje

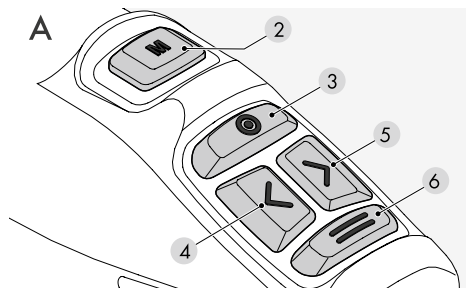

PUTNA TORBICA

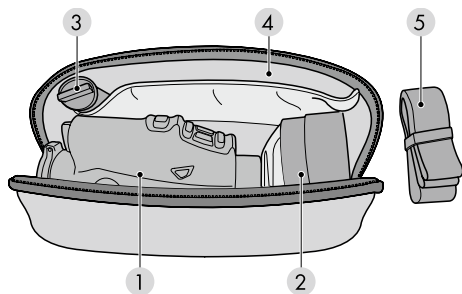

- 1 Odjeljak za TX Encounter
- 2 Odjeljak za tMA
- 3 Odjeljak za punjivu bateriju RB tM 35
- 4 Odjeljak za dokumente
- 5 Remen putne torbice

Također dolazi sa sljedećim:
tkanina za čišćenje, putna torbica

2. PRIPREMA ZA UPOTREBU UREĐAJA

2.1 PUNJENJE BATERIJE

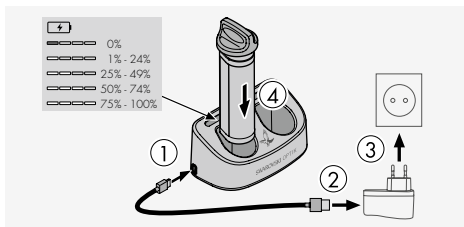

Uređaj TX Encounter isporučuje se s unaprijed ugrađenom punjivom baterijom RB 1M 35. Napunite bateriju u potpunosti prije prve upotrebe uređaja. Strujni adapter ③ nije isporučen.

2.2 UKLANJANJE BATERIJE

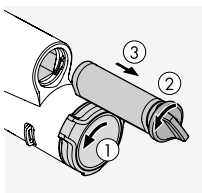

Kada uklanjate bateriju, možda ćete morati malo zakrenuti poklopac leće objektivna u stranu kako šarka ne bi bila na putu ①. Kako bi zaštitio leću objektivna, poklopac leće objektivna ugrađen je i ne može se

ukloniti.

Zakretanje poklopcu omogućuje vam promjenu pozicije šarke, a time i smjera ovaranja. Da biste uklonili bateriju, kopčica ② mora biti okrenuta ulijevo. Kopčica baterije jednostavna za držanje ugrađena je u kućište baterije. To vam omogućuje da jednostavno primite kopčicu čak i ako nosite rukavice i izvučete je kako biste uklonili bateriju ③.

2.3 UGRADNJA BATERIJE

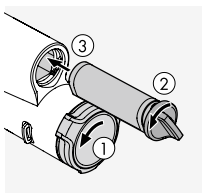

Za jednostavnu ugradnju baterije čak i u potpunoj tami donja strana kućišta baterije je ravna.

Za umetanje baterije zakrenite kopčicu u smjeru suprotnom od kazaljke na satu za

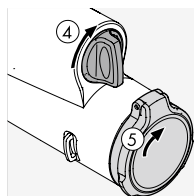

otprilike 30° i maksimalno gurnite bateriju.

Zatim zakrenite kopčicu u smjeru kazaljke na satu za otprilike 30° u vertikalni položaj ④.

Baterija je sada fiksirana. Možete vratiti poklopac

leće objektivna u početni položaj ⑤.

2.4 PODEŠAVANJE ZAKRETNOG SJENILA ZA OKO

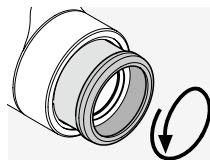

Položaj A

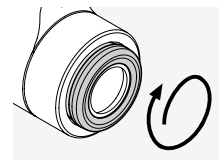

Položaj B

Položaj A: Za upotrebu bez naočala: Do kraja okrenite sjenila za oči u smjeru suprotnom od kazaljke na satu (4 položaja).

Položaj B: Za upotrebu s naočalama ili u clip-on načinu: Okrenite sjenila za oči u smjeru kazaljke na satu dokle god je moguće.

Napomena: Prilagodba dioptera nije moguća.

2.5 PRIČVRŠČIVANJE REMENA ZA RUKU

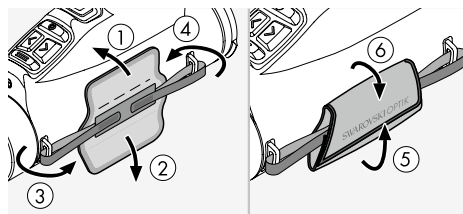

Uređaj TX Encounter ne isporučuje se s pričvršćenim remenom i remenom za ruku. Dodatke možete brzo i jednostavno pričvrstiti kada je to potrebno.

Remen za ruku pričvršćen je na desnu stranu uređaja TX Encounter. Kada provučete oba kraja kroz držače za remen na uređaju, možete prilagoditi duljinu remena za ruku s pomoću čičak trake i fiksirati ga preklapanjem kožne trake.

2.6 PRIČVRŠČIVANJE BOČNOG REMENA ZA NOŠENJE

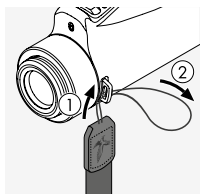

Da biste pričvrstili remen za nošenje na TX Encounter, držite onu stranu koja nema pričvršćivač na klik i provucite petlju kroz držač petlje na strani okulatora, na suprotnoj strani remena za ruku (1 + 2).

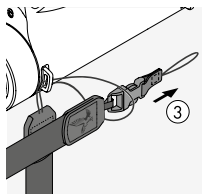

Zatim povucite drugi kraj remena za nošenje (3) kroz petlju i zategnite ga (4).

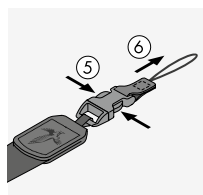
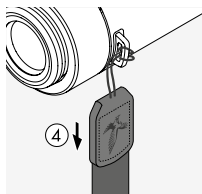

Na drugoj strani otpustite kraj pričvršćivača na klik (5) + (6) i provucite petlju kroz isti držač petlje (7).

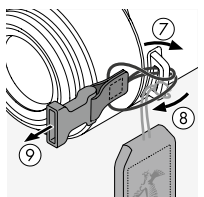

Zatim povucite kraj kroz petlju (8), zategnite (9) i pričvrstite kopču na drugi kraj remena za nošenje (10).

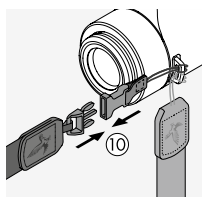

2.7 PRIČVRŠČIVANJE POKLOPCA OKULATORA

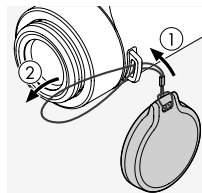

Provucite petlju poklopcu okulatora kroz držač petlje na strani okulatora uređaja TX Encounter (pričvršćivanje remena (1) + (2)).

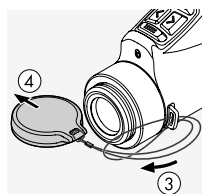

Zatim provucite poklopac kroz petlju (3) i zategnite (4).

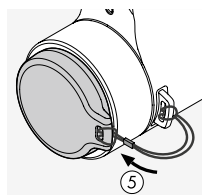

Sada možete upotrebljavati poklopac da biste zaštitili okular (5).

3. RAD

3.1 UKLJUČIVANJE UREĐAJA



3.2 PRILAGODBA ŽARIŠTA

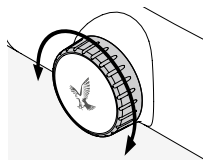

Okretanje prstena za fokusiranje omogućuje vam da se fokusirate na bilo koji predmet od najmanje udaljenosti fokusiranja (pogledajte tehničke specifikacije) do beskonačnosti.

3.3 3OBJAŠNENJE GUMBA

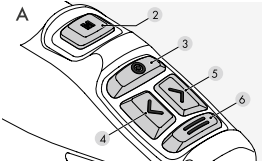

Kratko **pritisnite**:

- 2 gumb načina: prebacujte se između načina Black Hot i White Hot
- 3 gumb za unos: pokrenite/zaustavite snimanje videozapisa ili fotografije
- 4 gumb za lijevo: potamnite zaslon
- 5 gumb za desno: posvijetlite zaslon
- 6 gumb za izbornik: kratki pritisak izvan izbornika = zumiranje. Kratki pritisak unutar izbornika = jedan korak natrag

Pritisnite i držite 2 sekunde:

- 2 gumb načina: prebacujte se između ručnog i clip-on načina
- 3 gumb za unos: prebacujte se između funkcije fotografija i funkcije videozapisa
- 4 + 5 gumb za lijevo/desno, pritisnite i držite oba: aktivirajte/deaktivirajte SWAROLIGHT
- 6 gumb za izbornik: otvorite i zatvorite izbornik

3.4 OBJAŠNENJE SIMBOLA

3.4.1 Traka statusa

Traka statusa pojavljuje se na vrhu zaslona kada se otvori izbornik. Automatski nestaje nakon 20 sekundi bez ikakve interakcije.



- 1 Vrijeme
- 2 Prikazi kompas
- 3 Obavijesti (vidljivo samo ako su obavijesti dostupne)
- 4 RAV: ako je ovaj simbol vidljiv = aktivirana je funkcija Recoil Activated Video (Snimanje videozapisa aktivirano trajem)

- 5 SWAROLIGHT: ako je ovaj simbol vidljiv = aktiviran je SWAROLIGHT
- 6 Fotografija/videozapis: ovisno o odabranoj funkciji, vidljiv je ili simbol fotografije ili videozapisa
- 7 Ovisno o odabranom načinu, vidljiv je ili simbol za način promatranja ili simbol za clip-on način
- 8 Wi-Fi: ako je ovaj simbol vidljiv = aktiviran je Wi-Fi
- 9 Stanje baterije u 5 razina

3.4.2 Traka izbornika

Pritiskanjem i držanjem gumba za izbornik (6) 2 sekunde otvara se traka izbornika na dnu zaslona. Pritiskom gumba za unos (3) (ovdje se upotrebljava kao gumb za potvrdu) potvrđujete svoj odabir. Unutar trake izbornika možete upotrebljavati gumb za desno i lijevo za navigaciju. Ponovnim pritiskom gumba za izbornik vraćate se na prethodni korak u izborniku. Pritiskanjem i držanjem gumba za izbornik odmah se zatvara izbornik. Ako nema interakcije, traka izbornika automatski nestaje nakon 20 sekundi.

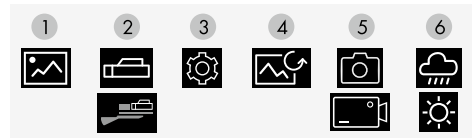

- 1 Galerija
- 2 Odabir načina: prebacujte se između načina promatranja i clip-on načina
- 3 Postavke
- 4 Kalibracija slike (NUC)
- 5 Odabir medija: prebacujte se između funkcije fotografije i videozapisa
- 6 Način slike: prebacujte se između načina visokog i niskog kontrasta

3.4.3 Postavke

Odabir postavke „Postavke“ (3) na traci izbornika omogućuju vam da konfigurirate sve sljedeće postavke na uređaju.



- 1 Obavijesti
- 2 Profili za upucavanje
- 3 Recoil Activated Video (RAV, Snimanje videozapisa aktivirano trzajem) (uključeno/isključeno)
- 4 Kompas (kalibracija)
- 5 Wi-Fi (uključeno/isključeno)
- 6 Daljinski upravljač (uparivanje)
- 7 SWAROLIGHT (uključeno/isključeno)
- 8 Informacije o uređaju (serijski broj / firmver / tvornička postavka)

3.5 KALIBRACIJA SLIKE

Uređaj ima značajku automatskog ispravljanja slike koja se uvijek aktivira nakon uključivanja. Ako je potrebno, također se može izvesti dodatno ručno ispravljanje NUC (ispravljanje neujednačenosti). Prvo zatvorite poklopac objektivna ①.

Za ručnu kalibraciju slike zatim ili kratko pritisnite gumb za uključivanje/isključivanje ② ili odaberite simbol za kalibraciju slike u izborniku.

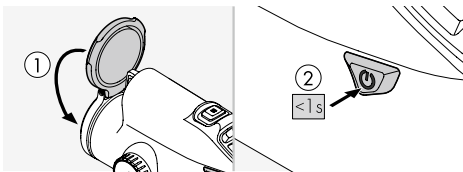

Imajte na umu: poklopac leće objektivna mora biti zatvoren za kalibraciju slike.

3.6 DALJINSKI UPRAVLJAČ RC (nije uključen)

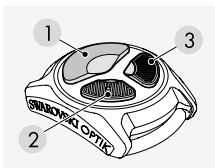

Da biste upotrebljavali daljinski upravljač RC s uređajem TX Encounter, uređaji prvo moraju biti povezani (upareni). Taj korak potrebno je izvršiti samo jednom kako bi se omogućila trajna

kommunikacija između daljinskog upravljača RC i uređaja TX Encounter, osim ako nije uparen s drugim uređajem. Kako biste povezali TX Encounter s daljinskim upravljačem RC, u opciji

„Postavke“ u izborniku odaberite simbol za „Daljinski upravljač“ ⑥.

Zatim na daljinskom upravljaču RC istovremeno pritisnite i držite dva mala gumba ② + ③ 5 sekundi. TX Encounter potvrđuje se na zaslonu čim se postupak uparivanja uspješno dovrši.

Funkcije daljinskog upravljača:

Pritisnite kratko:

- 1 Snimite fotografiju ili videozapis
- 2 Posvijetlite zaslon
- 3 Potamnite zaslon

Pritisnite i držite 2 sekunde:

- 1 Prebacujte se između fotografije/videozapisa
- 2 Prebacujte se između načina Black Hot / White Hot
- 3 Prebacujte se između načina visokog/niskog kontrasta

3.7 SWAROVSKI OPTIK Outdoor App

Preuzmite aplikaciju SWAROVSKI OPTIK Outdoor. To će vam omogućiti upotrebu svih multimedijskih funkcija uređaja TX Encounter. Više informacija o aplikaciji



možete pronaći ovdje:
https://swarovski.tk/TX_encounter_mobile_apps

4. ZA UPOTREBU KAO CLIP-ON UREĐAJ ZA TERMOVIZIJSKO SNIMANJE

Vaš uređaj TX Encounter posebno je razvijen za upotrebu kao ručni uređaj za termovizijsko snimanje i clip-on uređaj za termovizijsko snimanje u kombinaciji s ciljnikom za puške SWAROVSKI OPTIK te kompatibilnim termalnim monokularnim adapterom SWAROVSKI OPTIK tMA.

4.1 NAMJEŠTANJE CILJNIKA PUŠKE

U clip-on načinu (uvećanje 1x) uređaj TX Encounter optimizira se za upotrebu u kombinaciji s ciljnikom puške SWAROVSKI OPTIK.

U tom slučaju upotrebljava se samo središnji pravokutni dio zaslona uređaja TX Encounter (uvećanje 1x). Ako je potrebno, možete odabrati uvećanje za ciljnik puške s pomoću prstena za prilagodbu uvećanja.

Upozorenje: Provjerite je li uređaj TX Encounter u clip-on načinu (uvećanje 1x) kada se upotrebljava kao clip-on uređaj za termovizijsko snimanje. Može doći do odstupanja točke pogotka ako se upotrebljava kao clip-on uređaj za termovizijsko snimanje, a u načinu je promatranja.

5. UPOTREBA PUNJAČA ZA BATERIJU

5.1 POKAZATELJI STATUSA BATERIJE

Četiri LED pokazatelja na punjaču zasvijetle na 30 sekundi ovisno o razini napunjenosti.

- 1 LED pokazatelj svijetli crveno = 0 %
- 1 LED pokazatelj svijetli bijelo = 1 % - 24 %
- 2 LED pokazatelja svijetle bijelo = 25 % - 49 %
- 3 LED pokazatelja svijetle bijelo = 50 % - 74 %
- 4 LED pokazatelja svijetle bijelo = 75 % - 100 %

Napomena: Razinu napunjenosti baterije možete provjeriti tako što ćete bateriju umetnuti u punjač kada punjač nije uključen u električnu utičnicu.

5.2 PRVO PUNJENJE BATERIJE

Zbog sigurnosnih i transportnih razloga, baterija se ne isporučuje potpuno napunjena. Napunite bateriju u potpunosti s pomoću isporučenog punjača RBC prije prve upotrebe uređaja.

1. Priključite jedan kraj USB kabela za punjenje na USB priključak na punjaču.
2. Priključite drugi kraj USB kabela za punjenje na odgovarajući USB strujni adapter. (Za optimalno punjenje: najmanje 10 W izlazne snage ili najmanje 2.1 A).
3. Umetnite bateriju u punjač.

5.3 VRIJEME PUNJENJA

90 % razine baterije nakon 3,5 sata

100 % razine baterije nakon 5 sata

Napomena: Upotrijebljeni izvor napajanja (nije isporučen) treba imati izlaznu struju od najmanje 2,1 A kako bi se dvije baterije mogle istovremeno puniti. U slučaju manje izlazne jakosti puniti svaku bateriju zasebno.

5.4 POKAZATELJI POGREŠKE PUNJAČA ZA BATERIJU

- **Prva LED lampica treperi crveno za drugu umetnutu bateriju** → Izlazna jakost izvora napajanja za punjenje putem USB-a preniska je za istovremeno punjenje dviju baterija.
- **Prva i druga LED lampica trepere crveno** → Preniska je temperatura baterije ($<0^{\circ}\text{C}$)
- **Treća i četvrta LED lampica trepere crveno** → Previsoka je temperatura baterije ($>45^{\circ}\text{C}$)
- **Sve četiri LED lampice trepere crveno** → Baterija je neispravna. Odmah prestanite upotrebljavati bateriju.
- **Svih osam LED lampica svijetli crveno** → Punjač je neispravan. Odmah prestanite upotrebljavati punjač.
- **Prva LED lampica treperi crveno** → Baterija je ispraznjena.

5.5 OPĆENITE INFORMACIJE O UPOTREBI RBC PUNJAČA BATERIJA U SJEDINJENIM AMERIČKIM DRŽAVAMA:

Ovaj proizvod valjan je prema UL62368-1. Ovaj proizvod treba biti opremljen uređajem za napajanje koji je uvršten na popis ITE i označen kao „Class 2“ ili LPS s USB izlazom nominalnog napona 5 V DC, minimalno 2,1 A.

Ovaj je proizvod namijenjen samo punjenju punjivih baterija SWAROVSKI OPTIK RB AFL (+) i RB tM 35.

6. OPĆE INFORMACIJE

6.1 SERIJSKI BROJ

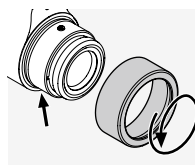

Serijski broj proizvoda možete pronaći na okulatoru. Otvijte pokrovni prsten u smjeru suprotnom od kazaljke na satu da biste ga pro-našli.

6.2 DODATNE INFORMACIJE



Za više detalja i savjete posjetite:
SWAROVSKIOPTIK.COM

7. ČIŠĆENJE I ODRŽAVANJE

7.1 KRPICA ZA ČIŠĆENJE

Pomoću krpice od mikrovlakana možete očistiti i najosjetljivije staklene površine. Krpica je prikladna za leće objektivna, okulatore i naočale. Održavajte krpicu čistom jer bi prljavština mogla oštetiti površinu leće. Ako je prljava, krpicu možete oprati u mlakoj vodi sa sapunicom te je osušiti na zraku. Koristite je samo za čišćenje staklenih površina.

7.2 ČIŠĆENJE

Posvećujemo posebnu pažnju tome da su svi elementi i površine jednostavni za čišćenje.

Čišćenje optike: Kako biste zajamčili dugotrajnu optičku izvrsnost proizvoda, zaštitite staklene površine od prašine, ulja i masnoća. Najprije četkicom za leće uklonite veće čestice prašine. Potom nježno hknite na leću te je istrljajte krpicom za čišćenje da biste uklonili ostatke prljavštine. Ako je jako prljavo (npr. s pijeskom), zakretno sjenilo za oko može se u potpunosti odvititi, što čini čišćenje vrlo jednostavnim.

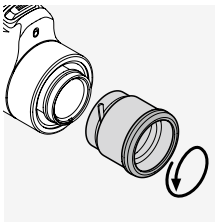

7.3 UPOTREBA SREDSTAVA ZA ODBIJANJE INSEKATA

Aktivno sredstvo DEET (sredstvo za odbijanje insekata) može - ovisno o koncentraciji - oštetiti sintetičke materijale i lakirane površine. Posebice u slučajevima kada je proizvod tek nanesen i još uvijek vlažan na koži ili rukama, koje zatim dolaze u kontakt s površinom.

Kao alternativa mogu se upotrebljavati sredstva za odbijanje insekata na bazi IKARIDINA.

7.4 SKLADIŠTENJE

Držite proizvod u njegovoj torbi na dobro prozračenom mjestu. Ako je proizvod mokar, prvo ga morate osušiti. U tropskim područjima ili područjima s visokom vlagom, najbolje ga je pohraniti u hermetički zatvoren spremnik sa sredstvom za upijanje vlage (npr. silika-gel).

8. SUKLADNOST

8.1 SUKLADNOST UREĐAJA TX Encounter

Više informacija o sukladnosti potražite na:
https://swarop.tk/TX_encounter_compliance

WEEE/ElektroG



Ovaj simbol označava da se ovaj proizvod ne smije odlagati s kućanskim otpadom u skladu s Direktivom o otpadnoj električnoj i elektroničkoj opremi (OEEO; Waste Electrical and Electronic Equipment, WEEE) i nacionalnim zakonima.

Proizvod se mora odložiti na za to namijenjena mjesta za prikupljanje. Za informacije o mjestima za prikupljanje otpadne električne i elektroničke opreme obratite se lokalnim vlastima ili ovlaštenom mjestu za prikupljanje otpadne električne i elektroničke opreme.

Ispravnim odlaganjem ovog proizvoda štiti se okoliš i sprečava se potencijalno oštećenje okoliša i ljudskog zdravlja do kojeg može doći zbog neispravnog odlaganja proizvoda.

8.2 SUKLADNOST PUNJIVE BATERIJE RB tM 35

Više informacija o sukladnosti potražite na:
https://swarop.tk/TX_encounter_compliance

Baterija WEEE/ElektroG



Ovaj simbol označava da se baterija ne smije odlagati s kućanskim otpadom u skladu s Direktivom OEE0 (Direktiva o otpadnoj električnoj i elektroničkoj opremi) te nacionalnim ili lokalnim zakonima. Baterija se mora odložiti na za to namijenjena mjesta za prikupljanje.

9. SIGURNOSNE PREPORUKE

9.1. OPĆE INFORMACIJE

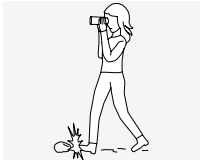

Nikada nemojte gledati kroz uređaj dok hodate jer biste mogli previdjeti zapreke.

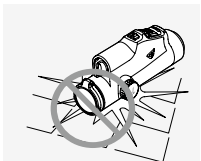

Zaštitite uređaj od udaraca.

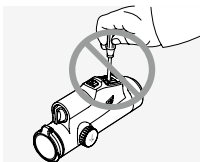

Popravke i servise smiju obavljati samo tvrtke SWAROVSKI OPTIK Absam (Austrija) i SWAROVSKI OPTIK North America. U suprotnom se poništava jamstvo.

- U proizvodu se smiju upotrebljavati samo baterije tvrtke SWAROVSKI OPTIK. Upotreba drugih baterija može dovesti do oštećenja uređaja.
- Provjerite položaj termalnog monokularnog adaptera tMA prije ispaljivanja hica. Ako nije potpuno prikopčan na ciljnik puške, ispravite položaj.

- Uređaj TX Encounter vodootporan je i otporan na prašinu i dobio je ocjenu IP68 pri testiranju u kontroliranim laboratorijskim uvjetima prema standardu IEC 60529.
- Uređaj TX Encounter automatski se isključuje na temperaturama ispod $-20\text{ }^{\circ}\text{C}$ i iznad $+50\text{ }^{\circ}\text{C}$ iz sigurnosnih razloga (baterija).

UPOZORENJE ZA PUNJIVU BATERIJU RB tM 35

UPOZORENJE!

Opasnost od požara i opekline. Nikada nemojte otvarati, oštećivati ili zagrijavati bateriju na temperaturu višu od $80\text{ }^{\circ}\text{C}$. Obratite pozornost na sigurnosne informacije. Potrebno je upotrebljavati isključivo punjač tvrtke SWAROVSKI OPTIK.



Moguće opasnosti:

- Opasnost od požara i eksplozije
- Opasnost od ispuštanja otrovnih ili korozivnih tvari
- Opasnost od opekline

Ovaj proizvod sadrži zamjenjivu i punjivu litij-ionsku bateriju. Pri upotrebi ovog proizvoda imajte na umu sljedeće:

- Nemojte nastaviti upotrebljavati bateriju ako je vanjski dio kućišta oštećen ili ako sumnjate da je baterija oštećena. U tom se slučaju odmah obratite našoj službi za korisnike, jer postoji opasnost od eksplozije i/ili nesreće.
- Jasna upozorenja na neispravnu bateriju uključuju, na primjer, deformacije (izbočine), područja topljenja na plastičnom kućištu (znakovi paljenja), promjenu boje, miris, veliko stvaranje topline.
- Nemojte bateriju krivo upotrebljavati jer to može dovesti do oštećenja baterije i povezane opasnosti od požara i eksplozija.
 - Nemojte pokušavati otvoriti bateriju ili je rastaviti.
 - Nemojte napraviti kratki spoj na bateriji. Nikada nemojte čuvati bateriju na opasnom mjestu u kartonskoj kutiji ili ladicu gdje bi kontakti baterije mogli napraviti kratki spoj u bateriji ili gdje bi moglo doći do kratkog spoja u kontaktu s drugim provodljivim materijalima.
 - Izbjegavajte mehanička opterećenja (tlak, deformacije, udarce).

- Bateriju održavajte suhom i čistom. Ako se baterija uprlja, osušite i očistite kontakte s pomoću čiste, suhe krpice.
- Za čišćenje nemojte upotrebljavati električno provodljive materijale.
- Ako baterija curi, pobrinite se da tekućina ne dođe u kontakt s kožom ili očima i nemojte udisati ispušne pare. U slučaju kontakta, potražite liječničku pomoć.
- Proizvode s baterijama nemojte izlagati prekomjernoj toplini (npr. izravna sunčeva svjetlost, vatra ili blizina izvora topline kao što su radijatori ili uređaji koji stvaraju toplinu).

INFORMACIJE O PUNJENJU LITIJI-IONSKE BATERIJE

- Bateriju punite isključivo s pomoću punjača baterije RBC (isporučenog s uređajem TX Encounter) i prikladnog izvora napajanja koji je u skladu s lokalnim propisima ili ima odobrenje FCC/CE/IC.
- Upotreba oštećenih kabela ili punjača ili punjenje u vlažnim uvjetima može uzrokovati strujne udare, požar, ozljedu ili oštećenje opreme ili druge imovine.
- Optimalna temperatura za punjenje je između 15 °C i 25 °C temperature okoline. Dopuštena temperatura za punjenje je između 0 °C i 37 °C. Tijekom punjenja ostanite u ovom temperaturnom rasponu.
- Ne ostavljajte bateriju bez nadzora dok se puni.
- Ne ostavljajte bateriju u punjaču duže nego što je potrebno.
- Pobrinite se da baterija nije prekrivena tijekom punjenja.
- Obratite posebnu pozornost na neobična povećanja temperature. Baterija ne bi smjela biti vruća na dodir tijekom punjenja.

OPĆE INFORMACIJE I SKLADIŠTENJE

- Trajanje baterije ovisi o temperaturi okoline.
- Baterije ni u kojem slučaju ne smijete skladištiti na dulje vrijeme (više dana) u ispražnjenom stanju jer to može dovesti do nepopravljive štete. Prije skladištenja bateriju napunite do razine između 60 % i 80 %. Ako je baterija skladištena na sobnoj temperaturi, potrebno ju je ponovno napuniti nakon šest mjeseci.
- Baterija ima ograničen vijek trajanja, a njezin se radni učinak smanjuje tijekom uporabe. Savjetujemo da je ne upotrebljavate duže od 5 godina.

NEISPRAVNE BATERIJE

U slučaju neispravne baterije ili deformiranog kućišta baterije, ni u kojem slučaju ne biste trebali vratiti uređaj zajedno s baterijom.

Iz sigurnosnih razloga neispravne se baterije moraju odložiti na lokalnim odlagalištima opasnih tvari. U tom slučaju uklonite neispravnu bateriju iz uređaja. Ako nije moguće ukloniti bateriju, obratite se našem timu za korisničku podršku. U slučaju oštećenja, vratite uređaj TX Encounter bez baterije.

Napominjemo da se međunarodno zakonodavstvo o opasnim tvarima (propisi Međunarodne udruge zračnih prijevoznika (IATA), Sporazum o međunarodnom cestovnom prijevozu opasnih tvari (ADR) itd.) primjenjuje na svaku isporuku litij-ionskih ćelija (baterija).

JAMSTVO

Ovaj je proizvod društva SWAROVSKI OPTIK visokokvalitetni instrument te za njega osiguravamo međunarodno jamstvo. Za više informacija o uvjetima jamstva posjetite: https://swarop.tk/TX_encounter_warranty



TEHNIČKI PODACI

Sve tehničke podatke u vezi s ovim proizvodom možete pronaći na: https://swarop.tk/TX_encounter_technicaldata



Sve navedene specifikacije predstavljaju tipične vrijednosti.

Pridržavamo pravo promjena dizajna i načina isporuke. Ne preuzimamo odgovornost za tiskarske pogreške.

ZAHVALJUJEMO SE VAM,
KER STE IZBRALI TA IZDELEK
SWAROVSKI OPTIK.
ČE IMATE MOREBITNA
VPRAŠANJA, SE POSVETUJTE
S SPECIALISTOM
PRODAJALCEM ALI PA SE
OBRNITE NEPOSREDNO
NA NAS NA NASLOVU
SWAROVSKIOPTIK.COM.



Bi radi izvedeli več? Preprosto
skenirajte kodo QR in na spletu
odprite celotno različico navodil
za uporabo:
swarop.tk/TX_encounter_manual

1. PREGLED

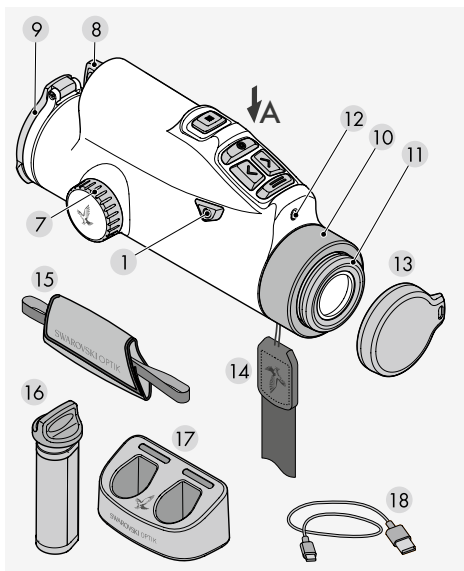

- 1 Gumb za vklop/izklop
- 2 Gumb za način
- 3 Gumb za vnos
- 4 Levi gumb
- 5 Desni gumb
- 6 Gumb za meni
- 7 Obroček za ostrenje
- 8 Predal za baterijo
- 9 Pokrov za lečo objektiv
- 10 Prekrivni obroč
- 11 Očesna školjka
- 12 Senzor svetlosti
- 13 Pokrovček za okular
- 14 Nosilni jermen
- 15 Jermen za roke
- 16 RB tM 35 polnilna baterija
- 17 RBC baterijski polnilnik
- 18 Polnilni kabel USB

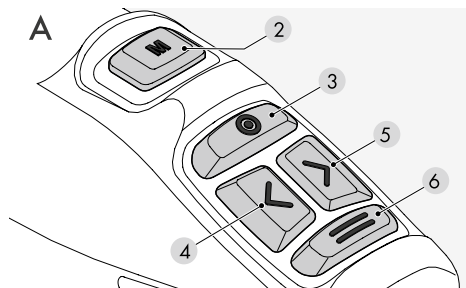

TORBA

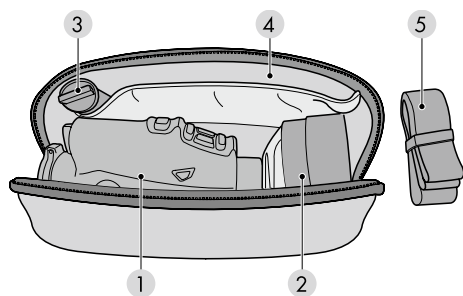

- 1 Predal za TX Encounter
- 2 Predal za tMA
- 3 Predal za polnilno baterijo RB tM 35
- 4 Predal za dokumente
- 5 Nosilni jermen za torbo

Priloženi sta tudi:
krpa za čiščenje, torba

2. PRIPRAVA NAPRAVE PRED UPORABO

2.1 POLNJENJE BATERIJE

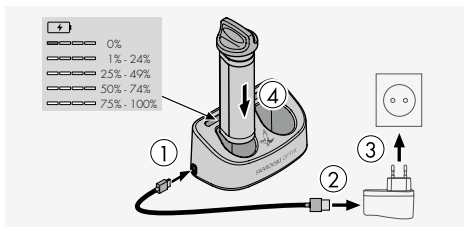

Napravi TX Encounter je priložena polnilna baterija RB tM 35, ki je že vstavljena. Pred prvo uporabo naprave baterijo napolnite do konca.

Glavni adapter ③ ni priložen.

2.2 ODSTRANJEVANJE BATERIJE

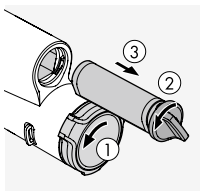

Pri odstranjevanju baterije boste morda morali rahlo potisniti pokrov leče objektivna na stran, da tečaj ne bo v napoto ①. Zaradi zaščite leče objektivna je njen pokrov vgrajen in ga ne morete odstraniti.

Z obračanjem pokrova lahko spremenite položaj tečaja in s tem tudi smer odpiranja. Če želite odstraniti baterijo, morate bajonetno zapiralo ② zavrti v levo.

Bajonetno zapiralo z enostavnim prijemom za baterijo je integrirano v ohišje baterije. Tako lahko tudi z rokavicami zlahka primete bajonetno zapiralo in ga povlečete, da baterijo odstranite ③.

2.3 VSTAVLJANJE BATERIJE

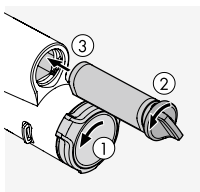

Za lažje vstavljanje baterije v pravilen položaj tudi v popolni temi je spodnja stran ohišja baterije popolnoma ravna.

Če želite vstaviti baterijo, zavrtite zapiralo v nasprotni

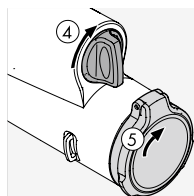

smeri urinega kazalca za približno 30° in baterijo potisnite noter, kolikor gre. Nato zavrtite bajonetno zapiralo v smeri urinega kazalca za približno 30° v navpični položaj ④.

Baterija je zdaj na mestu.

Pokrov leče objektivna lahko nato namestite v prvotni položaj ⑤.

2.4 PRILAGAJANJE VRTLJIVIH OČESNIH ŠKOLJK

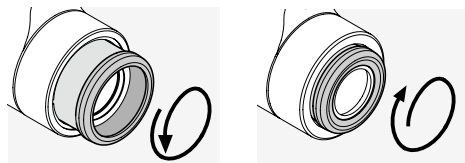

Pozicija A

Pozicija B

Pozicija A: *Uporaba brez očal:* Očesne školjke do konca zavrtite v nasprotni smeri urinega kazalca (4 pozicije).

Pozicija B: *Uporaba z očali ali v načinu s sponko za pritrditev:* Očesne školjke do konca zavrtite v smeri urinega kazalca.

Opomba: Prilagoditev dioptrije ni mogoča..

2.5 PRITRJEVANJE JERMENA ZA ROKE

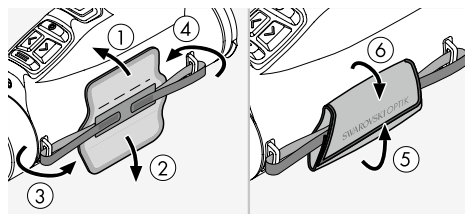

Naprava TX Encounter nima nameščenega nosilnega jermena in jermena za roke. Dodatke lahko hitro in enostavno namestite po potrebi.

Jermen za roke je pritrjen na desni strani naprave TX Encounter. Ko oba konca povlečete skozi držali zanke na napravi, lahko prilagodite dolžino jermena za roke s trakovi za sprijemanje; namestite jih tako, da jih prepognete prek usnjenega jermena.

2.6 PRITRJEVANJE STRANSKEGA NOSILNEGA TRAKU

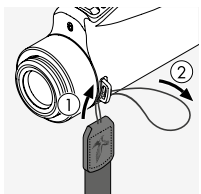

Za pritržitev nosilnega jermena na TX Encounter tega priimate na strani, na kateri ni zapenjala na klik, in zanko jermena potisnite skozi držalo zanke na strani daljnogleda z okularjem, ki je nasproti jermena za roke ① + ②.

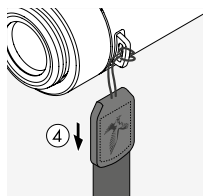
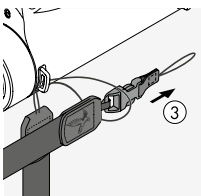

Nato skozi zanko potisnite drugi del nosilnega jermena ③ in zanko zategnite ④.

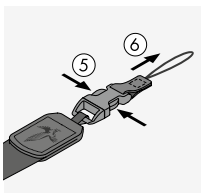

Na drugi strani sprostite konec zaponke ⑤ + ⑥ in zanko potisnite skozi isto držalo zanke ⑦.

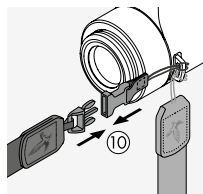
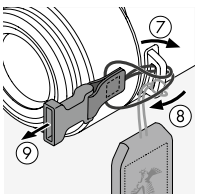

Nato končni del mehanizma za zapenjanje potegnite skozi zanko ⑧, jo zategnite ⑨ in končni del zapnite na drugi del stranskega nosilnega jermena ⑩.



2.7 NAMEŠČANJE POKROVČKA ZA OKULAR

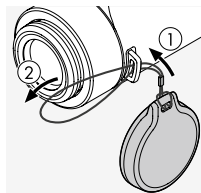

Zanko pokrovčka potisnite skozi držalo zanke na strani naprave TX Encounter z okularjem (pritržitev jermena ① + ②).

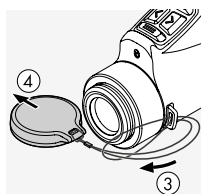

Nato skozi zanko ③ potisnite pokrovček in jo zategnite ④.

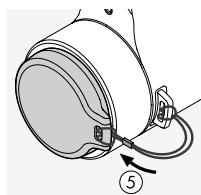

Zdaj je pokrovček za zaščito okularja ⑤ pripravljen za uporabo.

3. DELOVANJE

3.1 VKLOP NAPRAVE

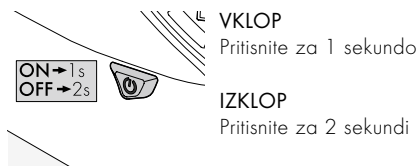

3.2 PRILAGAJANJE OSTRINE

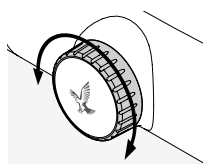

Z vrtenjem obročka za ostrenje se lahko osredotočite na kateri koli predmet od najkrajše fokusne razdalje (glejte tehnične podatke) do neskončnosti.

3.3 RAZLAGA GUMBOV

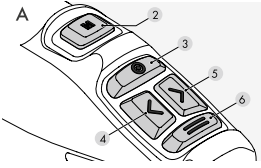

Pritisnite **za kratek čas**:

- 2 Gumb za način: preklopite med Black Hot in White Hot
- 3 Gumb za vnos: začni/končaj posnetek ali posnemi fotografijo
- 4 Gumb levo: potemni zaslon
- 5 Gumb desno: posvetli zaslon
- 6 Gumb za meni: kratek pritisk izven menija = povečanje. Kratek pritisk v meniju = korak nazaj

Pritisnite in držite za 2 sekundi:

- 2 Gumb za način: preklopite med ročnim načinom in načinom s sponko za pritrditev
- 3 Gumb za vnos: preklopite med funkcijo za fotografiranje in funkcijo za snemanje
- 4 + 5 Gumb levo/desno, oba pritisnite in držite: aktivacija/deaktivacija SWAROLIGHT
- 6 Gumb za meni: odpri in zapri meni

3.4 RAZLAGA SIMBOLOV

3.4.1 Vrstica stanja

Vrstica stanja se pojavi na vrhu zaslona, ko se odpre meni. Samodejno izgine po 20 sekundah brez interakcij.



- 1 Čas
- 2 Prikaza kompasu
- 3 Obvestila (vidna le, če so obvestila na voljo)
- 4 RAV: če je viden ta simbol = aktivirano je snemanje z aktivacijo po trku (Recoil Activated Video)

- 5 SWAROLIGHT: če je viden ta simbol = aktiviran je SWAROLIGHT
- 6 Foto/video: odvisno od izbrane funkcije je prikazan simbol za fotografiranje ali snemanje videoposnetkov
- 7 Odvisno od izbranega načina je viden simbol načina za opazovanje ali simbol za način s sponko za pritrditev
- 8 WiFi: če je viden ta simbol = aktivirano je omrežje WiFi
- 9 Stanje baterije s 5 nivoji

3.4.2 Menijska vrstica

S pritiskom in držanjem gumba za meni (6) za 2 sekundi se odpre menijska vrstica na dnu zaslona. S pritiskom gumba za vnos (3) (v tem primeru kot gumb za potrditev) potrdite svojo izbiro. V menijski vrstici lahko za navigacijo uporabljate levi in desni gumb. S ponovnim pritiskom gumba za meni se vrnete na predhodni korak v meniju. S pritiskom in držanjem gumba za meni takoj zaprete meni. Če ne pride do nobene interakcije, menijska vrstica samodejno izgine po 20 sekundah.

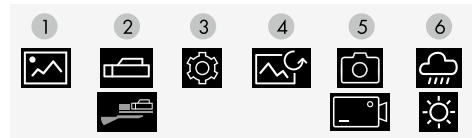

- 1 Galerija
- 2 Izbira načina: preklopite med ročnim načinom in načinom s sponko za pritrditev
- 3 Nastavitve
- 4 Umerjanje slike (NUC)
- 5 Izbira medija: preklopite med funkcijo za fotografiranje in funkcijo za snemanje
- 6 Način za slikanje: preklopite med načinoma za velik kontrast in majhen kontrast

3.4.3 Nastavitve

Izbira podelementa »Nastavitve« (3) v menijski vrstici vam omogočajo konfiguracijo vseh funkcij naprave v nadaljevanju.



- 1 Obvestila
- 2 Pristrelitveni profili
- 3 Snemanje z aktivacijo po trku
(RAV - Recoil Activated Video) (vklop/izklop)
- 4 Kompas (umeritev)
- 5 WiFi (vklop/izklop)
- 6 Daljinski upravljalnik (povezovanje)
- 7 SWAROLIGHT (vklop/izklop)
- 8 Informacije o napravi (serijska številka/programska oprema/tovarniške nastavitve)

3.5 UMERITEV SLIKE

Naprava ima funkcijo samodejnega popravljanja slike, ki je vedno aktivirana po vklopu naprave. Po potrebi lahko ročno opravite tudi korekcijo neena-
komernosti NUC (ang. Non-Uniformity Correction). Najprej pokrijte lečo objektivna ①.

Za ročno umeritev slike za kratek čas pritisnite gumb za vklop/izklop ② ali na meniju izberite simbol za umeritev slike.

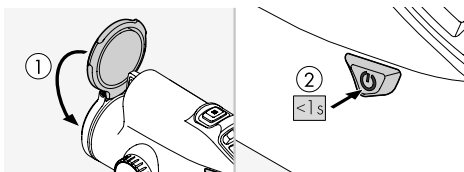

Upoštevajte: leča objektivna mora biti med umerjanjem pokrita.

3.6 RC DALJINSKI UPRAVLJALNIK (ni vključen)

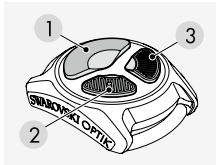

Za uporabo RC daljinskega upravljalnika z napravo TX Encounter je treba napravi najprej povezati (povezovanje). Ta korak je treba izvesti le enkrat, da zagotovite trajno povezavo med

RC daljinskim upravljalnikom in napravo TX Encounter, razen če se vmes poveže z drugo napravo. Za povezavo naprave TX Encounter z RC daljinskim uprav-

ljalnikom v meniju pod »Nastavitve« izberite simbol »Daljinski upravljalnik« ⑥.

Potem na RC daljinskem upravljalniku hkrati pritisnite in za 5 sekund držite dva majhna gumba ② + ③. TX Encounter na zaslonu poda potrditev, takoj ko je postopek povezovanja uspešno zaključen.

Funkcije daljinskega upravljalnika:

Pritisnite za kratek čas:

- 1 Posnemite sliko ali videoposnetek
- 2 Posvetlite zaslon
- 3 Potemnite zaslon

Pritisnite in držite za 2 sekundi:

- 1 Preklopite med fotografiranjem/snemanjem
- 2 Preklopite med načinoma Black Hot/White Hot
- 3 Preklopite med načinoma velikega/majhnega kontrasta

3.7 SWAROVSKI OPTIK Outdoor App

Prenesite aplikacijo SWAROVSKI OPTIK Outdoor App. S tem boste lahko uporabljali vse multimedijske funkcije naprave TX Encounter. Več informacij o aplikaciji najdete tukaj:



<https://swarovski.com/tx-encounter-mobile-apps>

4. UPORABA KOT NAPRAVA ZA TERMALNO SLIKANJE S SPONKO ZA PRITRDITEV

Vaša naprava TX Encounter je bila zasnovana predvsem za uporabo kot ročna naprava za termalno slikanje in naprava za termalno slikanje s sponko za pritrditev v kombinaciji s strelnim daljnogledom SWAROVSKI OPTIK in primernim tMA adapterjem za termalni daljnogled SWAROVSKI OPTIK.

4.1 NASTAVITEV STRELNEGA DALJNOGLEDA

V načinu s sponko za pritrditev (1-kratna povečava) je naprava TX Encounter optimizirana za uporabo v kombinaciji s strelnim daljnogledom SWAROVSKI OPTIK.

V tem primeru se uporablja samo osrednji, pravokotni del prikaza naprave TX Encounter (1-kratna povečava). Po potrebi lahko nastavite povečavo strelnega daljnogleda z nastavitvenim obročem.

Pozor: Zagotovite, da je naprava TX Encounter nastavljena na način s sponko za pritrditev (1-kratna povečava), ko jo uporabljate kot napravo za termalno slikanje s sponko za pritrditev. Če napravo v načinu za opazovanje uporabljate kot napravo za termalno slikanje s sponko za pritrditev, lahko pride do odstopanj točke zadetka.

5. UPORABA POLNILNIKA ZA BATERIJE

5.1 PRIKAZ STANJA NAPOLNJENOSTI BATERIJE

Štiri LED-lučke na polnilniku zasvetijo za 30 sekund glede na stopnjo napolnjenosti.

1 rdeča LED-lučka	= 0 %
1 bela LED-lučka	= 1 % - 24 %
2 beli LED-lučki	= 25 % - 49 %
3 beli LED-lučki	= 50 % - 74 %
4 beli LED-lučki	= 75 % - 100 %

Opomba: Stopnjo napolnjenosti baterije lahko preverite tako, da baterijo vstavite v polnilnik, ko le-ta ni vključen v električno vtičnico.

5.2 PRVO POLNLENJE BATERIJE

Baterija iz varnostnih in transportnih razlogov ni tovarniško napolnjena. Pred prvo uporabo naprave baterijo napolnite do konca s priloženim polnilnikom RBC.

1. En konec polnilnega kabla USB priključite v vhod USB na polnilniku.
2. Drugi konec polnilnega kabla USB priključite v primeren omrežni adapter USB. (Za optimalno polnjenje: vsaj 10 W izhodne napetosti ali vsaj 2.1 A.)
3. Vstavite baterijo v polnilnik.

5.3 ČAS POLNENJA

90-odstotna napolnjenost po 3 urah in pol
100-odstotna napolnjenost po 5 urah

Opomba: Uporabljeni napajalnik (ni priložen) mora imeti izhodni tok vsaj 2.1 A, da lahko hkrati polnite dve bateriji. Če je izhodni tok manjši, polnite vsako baterijo posebej.

5.4 PRIKAZ NAPAK NA POLNILNIKU ZA BATERIJE

- Prva LED-lučka utripa rdeče za drugo vstavljeno baterijo → Izhodni tok USB-napajalnika je prenizek, da bi hkrati polnili dve bateriji.
- Prva in druga LED-lučka utripata rdeče → Temperatura baterije je prenizka ($< 0^{\circ}\text{C}$)
- Tretja in četrta LED-lučka utripata rdeče → Temperatura baterije je previsoka ($> 45^{\circ}\text{C}$)
- Vse štiri LED-lučke utripajo rdeče → Baterija je okvarjena. Baterije ne smete več uporabljati.
- Vseh osem LED-lučk sveti rdeče → Polnilnik je okvarjen. Polnilnika ne smete več uporabljati.
- Prva LED-lučka utripa rdeče → Baterija je izpraznjena.

5.5 SPLOŠNE INFORMACIJE ZA UPORABO POLNILNIKA ZA BATERIJE RBC V ZDRUŽENIH DRŽAVAH AMERIKE:

Izdelek je validiran v skladu z UL62368-1. Izdelek mora biti opremljen z enoto s seznama ITE z oznako »Class 2« ali z omrežnim adapterjem LPS z izhodom USB 5 V DC, min. 2,1 A.

Izdelek je namenjen samo polnjenju polnilne baterije SWAROVSKI OPTIK RB AFL (+) in polnilne baterije RB tM 35.

6. SPLOŠNE INFORMACIJE

6.1 SERIJSKA ŠTEVILKA

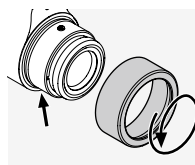

Serijsko številko izdelka lahko najdete na okularju. Če jo želite najti, odvijte prekrivni obroč v nasprotni smeri urinega kazalca.

6.2 DODATNE INFORMACIJE



Za več informacij in nasvetov obiščite:
SWAROVSKIOPTIK.COM

7. NEGA IN VZDRŽEVANJE

7.1 ČISTILNA KRPA

S krpo z mikrovlakni lahko čistite tudi najbolj občutljive steklene površine. Primerna je za leče objektivov, okularje in sončna očala. Poskrbite, da bo krpa čista, saj lahko umazanija poškoduje površino leče. Če je krpa umazana, jo lahko operete v mlačni vodi z milom, nato pa pustite, da se posuši na zraku. Uporabljajte jo le za čiščenje steklenih površin.

7.2 ČIŠČENJE

Zelo si prizadevamo zagotoviti, da lahko vse elemente in površine zlahka očistite.

Čiščenje optike: Če želite zagotoviti trajno čist pogled skozi vaš izdelek, pazite na to, da steklene površine ne bodo umazane ali mastne. Najprej s čopičem za optične leče odstranite vse večje delce umazanije. Za nadaljnje čiščenje priporočamo, da najprej rahlo dahnete v leče in jih nato očistite s krpo za čiščenje. Če je daljnogled zelo umazan (npr. s peskom), lahko vrtljivo očesno školjko popolnoma odvijete, zaradi česar je čiščenje zelo enostavno.

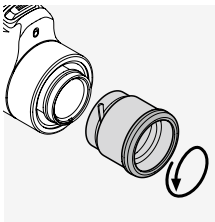

7.3 UPORABA SREDSTEV ZA ODGANJANJE MRČESA

Aktivno sredstvo DEET (sredstvo za odganjanje mrčesa) lahko, odvisno od koncentracije, poškoduje sintetične materiale in lakirane površine. To je še posebej možno takrat, ko je izdelek sveže nanesen in še vedno vlažen na koži ali dlaneh, ki potem pridejo v stik s površino.

Alternativno lahko uporabljate sredstva za odganjanje mrčesa, ki so zasnovana na aktivni snovi ICARDIN.

7.4 SHRANJEVANJE

Izdelek hranite v torbi na dobro prezračеноm mestu. Če je izdelek moker, ga morate najprej posušiti. V tropskih območjih ali območjih z visoko vlažnostjo je najbolje, da ga hranite v nepredušni škatli s sredstvom, ki absorbira vlago (npr. silikagel).

8. SKLADNOST

8.1 TX Encounter SKLADNOST

Za več informacij o skladnosti si oglejte:
https://swarop.tk/TX_encounter_compliance

WEEE/ElektroG



Ta simbol označuje, da tega izdelka ne smete odvreči skupaj z gospodinjstvi odpadki in skladu z direktivo o odpadni električni in elektronski opremi (WEEE) in nacionalno zakonodajo.

Ta izdelek je treba odstraniti na za to določenem zbirnem mestu. Za informacije o zbirnih mestih za odpadno električno in elektronsko opremo se obrnite na lokalne organe ali na pooblaščen zbirno mesto za zbiranje odpadne električne in elektronske opreme.

Pravilna odstranitev tega izdelka varuje okolje in preprečuje morebitno škodo za okolje in zdravje ljudi, ki bi lahko nastala zaradi nepravilnega ravnanja z izdelkom.

8.2 SKLADNOST POLNILNE BATERIJE RB tM 35

Za več informacij o skladnosti si oglejte:
https://swarop.tk/TX_encounter_compliance

Baterija WEEE/ElektroG



Ta simbol označuje, da baterije ne smete odvreči skupaj z gospodinjstvi odpadki v skladu z direktivo o odpadni električni in elektronski opremi (WEEE)

in nacionalno ali lokalno zakonodajo. Baterijo je treba zavreči na ustreznem zbirnem mestu.

9. VARNOSTNA PRIPOROČILA

9.1. SPLOŠNE INFORMACIJE



Naprave ne uporabljajte med hojo, saj lahko spregledate ovire.

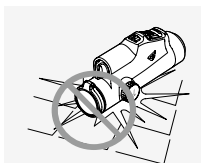

Napravo zaščitite pred udarci.

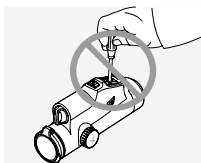

Popravila in servisiranje lahko opravimo samo v servisu SWAROVSKI OPTIK Absam (Avstrija) ali SWAROVSKI OPTIK North America. V drugih primerih bo garancija nična.

- S tem izdelkom lahko uporabljate samo baterije podjetja SWAROVSKI OPTIK. Uporaba drugih baterij lahko poškoduje napravo.
- Pred streljanjem preverite položaj tMA adapterja za termalni daljnogled. Če adapter na strelnem daljnogledu ni v celoti vključen, popravite položaj.

- Naprava TX Encounter je vodoodporna in odporna proti prahu; na testu v nadzorovanih laboratorijskih pogojih v skladu s standardom IEC 60529 je prejela oceno IP68.
- Iz varnostnih razlogov (baterija) se naprava TX Encounter samodejno izklopi pri temperaturah pod $-20\text{ }^{\circ}\text{C}$ ali nad $+50\text{ }^{\circ}\text{C}$.

OPOZORILA ZA POLNLJIVO BATERIJO RB tM 35

POZOR!

Nevarnost požara in opeklin. Baterije ne smete nikoli odpreti, poškodovati ali je segrevati na več kot $80\text{ }^{\circ}\text{C}$. Upoštevajte varnostne informacije. Uporabljajte lahko samo polnilnik, ki ga je dobavilo podjetje SWAROVSKI OPTIK.



Možne nevarnosti:

- Nevarnost požara in eksplozije
- Nevarnost izpusta strupenih ali korozivnih snovi
- Nevarnost opeklin

Ta izdelek ima litij-ionsko baterijo, ki jo je mogoče zamenjati in ponovno napolniti. Pri uporabi tega izdelka upoštevajte naslednje:

- Baterije ne uporabljajte, če je poškodovano zunanje ohišje ali če sumite, da je poškodovana baterija. V tem primeru se takoj obrnite na naš servis, saj obstaja nevarnost eksplozije in/ali nesreče. Jasna opozorila, da je baterija poškodovana, so npr. deformacije (izbokline), topljenje površine na plastičnem ohišju (znaki smojenja), razbarvanje, neprijeten vonj, prekomerno segrevanje.
- Baterije ne uporabljajte na napačen način, saj lahko to povzroči poškodbe ter nevarnost požara in eksplozije.
 - Baterije ne odpirajte ali je razstavljajte.
 - Ne povzročite kratkega stika. Baterije nikoli ne hranite na nevarnem mestu v kartonski škatli ali predalu, kjer bi lahko baterijski kontakti med seboj povzročili kratek stik ali kjer bi kratek stik lahko povzročili drugi prevodni materiali.
 - Preprečite mehanske obremenitve (pritisek, deformacije, udarci).
 - Baterija naj bo vedno suha in čista. Če se baterija umaže, očistite kontakte s čisto in suho krpo.

- Za čiščenje ne uporabljate električno prevodnih materialov.
- Če baterija pušča, morate zagotoviti, da tekočina ne bo prišla v stik z vašo kožo ali očmi in da ne boste vdihavali izpuščenih hlapov. V primeru stika poiščite zdravniško pomoč.
- Izdelkov z baterijami ne izpostavljate prekomerni toploti (npr. neposredni sončni svetlobi, ognju ali bližini virov toplote, kot so radiatorji ali naprave, ki ustvarjajo toploto).

INFORMACIJE O POLNJENJU LITIJ-IONSKE BATERIJE

- Baterijo polnite samo z baterijskim polnilnikom RBC (priložen napravi TX Encounter) in pod ustrezno napetostjo, ki je v skladu z lokalnimi predpisi ali je odobrena s strani FCC/CE/IC.
- Uporaba poškodovanih kablov in polnilcev ali polnjenje v vlažnih okoljih lahko povzroči električni udar, požar, poškodbe ali poškodbo opreme ali druge lastnine.
- Optimalna temperatura za polnjenje je med 15 °C in 25 °C. Dovoljena temperatura za polnjenje je med 0 °C in 37 °C. Med polnjenjem temperatura okolja ne sme preseči te temperature ali pasti pod njo.
- Baterije med polnjenjem ne puščajte brez nadzora.
- Baterije ne puščajte v polnilniku dlje, kot je potrebno.
- Pazite, da baterija med polnjenjem ni pokrita.
- Še posebej pazite na nenavadno zvišanje temperature. Baterija med polnjenjem ne sme biti vroča na dotik.

SPLOŠNE INFORMACIJE IN SHRANJEVANJE

- Življenjska doba baterije je odvisna od temperature okolja.
- Baterij pod nobenim pogojem ne smete pustiti izpraznjenih dlje časa (več dni), saj to povzroči nepopravljivo škodo. Baterijo pred shranjevanjem napolnite od 60 do 80 %. Če je baterija shranjena pri sobni temperaturi, jo morate po šestih mesecih ponovno napolniti.
- Baterija ima omejeno življenjsko dobo in njena učinkovitost se zmanjša glede na trajanje uporabe. Priporočamo, da je ne uporabljate več kot 5 let.

POKVARJENE BATERIJE

Če je baterija pokvarjena ali če je ohišje baterije poškodovano, pod nobenim pogojem ne smete vrniti naprave z baterijami.

Iz varnostnih razlogov morate pokvarjene baterije odvreči na lokalnem zbirnem mestu za nevarne odpadke. V tem primeru pokvarjeno baterijo odstranite iz naprave. Če baterije ni mogoče odstraniti, stopite v stik z našo službo za pomoč strankam. V primeru poškodbe napravo TX Encounter vrnite brez baterije. Upoštevajte, da mednarodna zakonodaja o nevarnih proizvodih (IATA, ADR itd.) velja za vse pošiljke litij-ionskih celic (baterij).

GARANCIJA

Ta izdelek podjetja SWAROVSKI OPTIK je visokokakovosten instrument, za katerega vam zagotavljamo globalne garancijske storitve.

Za več informacij o garancijskih pogojih obiščit : https://swarop.tk/TX_encounter_warranty



TEHNIČNI PODATKI

Vse tehnične podatke o svojem izdelku lahko najdete na spletni strani: https://swarop.tk/TX_encounter_technicaldata



Vsi podatki so tipične vrednosti.

Pridržujemo si pravico do sprememb oblike/dizajna in dostave. Ne sprejemo odgovornosti za morebitne tiskarske napake.

HVALA ŠTO STE ODABRALI
OVAJ PROIZVOD FIRME
SWAROVSKI OPTIK.
AKO IMATE BILO KAKVO
PITANJE, MOLIMO VAS
DA SE POSAVETUJETE SA
VAŠIM SPECIJALIZOVANIM
PRODAVCEM IL NAS
DIREKTNO KONTAKTIRAJTE
NA SWAROVSKIOPTIK.COM.



Da li želite da otkrijete više?
Jednostavno skenirajte QR kôd
da biste otvorili kompletnu verziju
uputstva za upotrebu onlajn:
swarop.tk/TX_encounter_manual

1. PREGLED

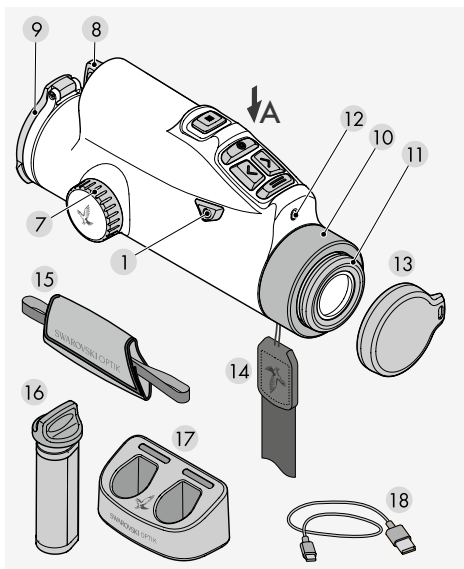

- 1 Dugme za uključivanje/isključivanje
- 2 Dugme za režim
- 3 Dugme za unos
- 4 Levo dugme
- 5 Desno dugme
- 6 Dugme za meni
- 7 Prsten za fokusiranje
- 8 Odeljak za bateriju
- 9 Poklopac objektivu
- 10 Prsten poklopca
- 11 Školjka okulara
- 12 Senzor svetline
- 13 Poklopac za okular
- 14 Kaiš za nošenje
- 15 Traka za šaku
- 16 RB tM 35 punjiva baterija
- 17 RBC punjač baterija
- 18 USB kabl punjača

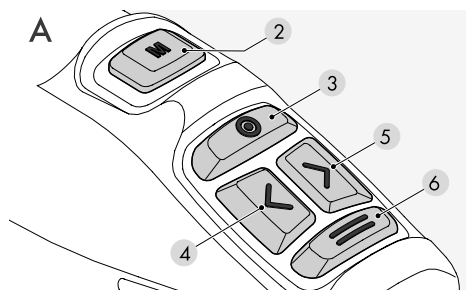

TORBICA-FUTROLA

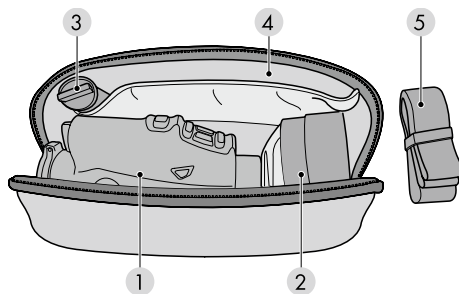

- 1 Odeljak za TX Encounter
- 2 Odeljak za tMA
- 3 Odeljak za RB tM 35 punjivu bateriju
- 4 Odeljak za dokumenta
- 5 Kaiš za torbicu-futrolu

Takođe sadrži:
krpu za čišćenje, torbicu-futrolu

2. PRIPREMA ZA KORIŠĆENJE UREĐAJA

2.1 PUNJENJE BATERIJE

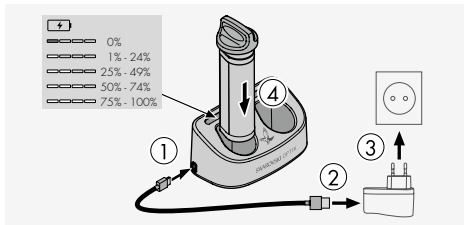

TX Encounter je opremljen RB tM 35 punjivom baterijom koja je već postavljena. Pre korišćenja uređaja po prvi put, napunite bateriju do kraja. Strujni adapter (3) nije priložen.

2.2 UKLANJANJE BATERIJE

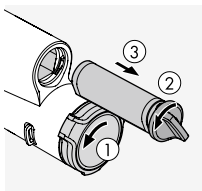

Prilikom uklanjanja baterije možda ćete morati poklopac objektivna da okrenete blago u stranu da osigurate da se šarka ne nađe na putanji (1). Da bi se zaštitio objektiv, poklopac objektivna je ugrađen i ne može da

se ukloni.

Okretanje poklopcu omogućava vam da promenite položaj šarke, a time i smer otvaranja. Da bi se izvadila baterija, kvačica bajoneta (2) mora da se okrene ulevo.

Kvačica bajoneta koja se lako hvata za bateriju integrisana je u kućište baterije. Zahvaljujući tome možete jednostavno da hvatate kvačicu bajoneta, čak i kada nosite rukavice, i da je povučete da izvadite bateriju (3).

2.3 POSTAVLJANJE BATERIJE

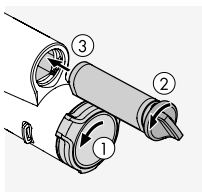

Da bi baterija mogla jednostavnije da se postavi u odgovarajući položaj čak i u potpunom mraku, donja strana kućišta baterije je poravnata.

Da biste mogli da ubacite

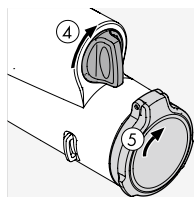

bateriju, rotirajte kvačicu u smeru suprotnom kretanju kazaljka na satu za približno 30° i gurnite bateriju do kraja.

Zatim rotirajte kvačicu bajoneta u smeru kretanja kazaljki na satu za oko 30°

do vertikalnog položaja (4).

Baterija je sada pričvršćena.

Poklopac objektivna zatim može da se okrene u prvobitan položaj (5).

2.4 PODEŠAVANJE ŠKOLJKE OKULARA NA ZAVRTANJE

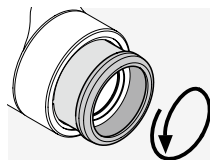

Poz. A

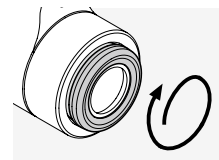

Poz. B

Poz. A: Za korišćenje bez naočara: Uvrnite školjke okulara u smeru suprotnom od kretanja kazaljki na satu do kraja (4 položaja).

Poz. B: Za upotrebu da naočarima ili u režimu montaže: Uvrnite školjke okulara u smeru kretanja kazaljki za satu do kraja.

Napomena: Nije moguće podešavanje dioptrije.

2.5 MONTIRANJE TRAKE ZA ŠAKU

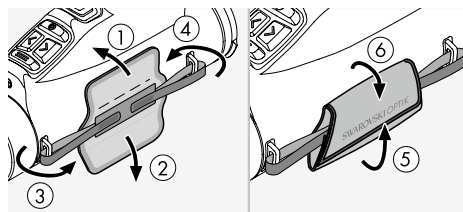

TX Encounter nije opremljen trakom za nošenje niti je montirana traka za šaku. Dodaci mogu brzo i jednostavno da se montiraju po potrebi.

Traka za šaku se kači na desnu stranu uređaja TX Encounter. Nakon što navijete oba krajnja elementa kroz držače za gajtan na uređaju, zatim možete da pode-

site dužinu trake za šaku pomoću kopčanja na čičak traku i da je fiksirate preklapanjem preko kožne trake.

2.6 POSTAVLJANJE BOČNOG KAIŠA ZA NOŠENJE

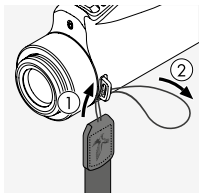

Da biste pričvrstili traku za nošenje na TX Encounter, držite stranu koja nema kopču i provucite gajtan kroz držač za gajtan na strani okulara, na suprotnoj strani u odnosu na traku za šaku ① + ②.

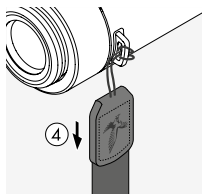
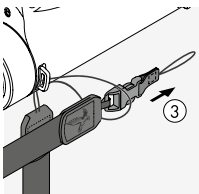

Zatim povucite drugi kraj trake za nošenje ③ kroz petlju gajtana i zategnite ④.

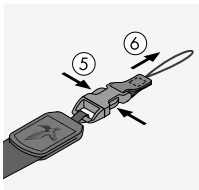

Na drugoj strani otpustite kraj kopče ⑤ + ⑥ i provucite gajtan kroz isti držač gajtana ⑦.

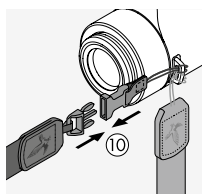
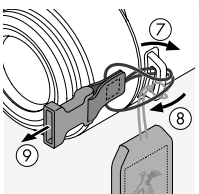

Zatim provucite taj kraj kroz petlju gajtana ⑧, zategnite ⑨ i pričvrstite kopču na drugu stranu bočne trake za nošenje ⑩.



2.7 POSTAVLJANJE POKLOPCA ZA OKULAR

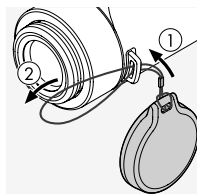

Provucite gajtan poklopcu za okular kroz držač za gajtan na strani okulara uređaja TX Encounter (kačenje trake ① + ②).

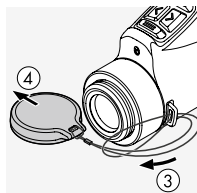

Zatim provucite poklopac kroz petlju ③ i zategnite ④.

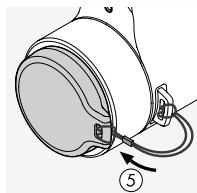

Sada možete da koristite poklopac da biste zaštitili okular ⑤.

3. RAD

3.1 UKLJUČIVANJE UREĐAJA

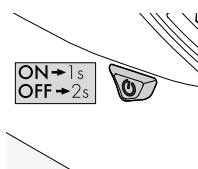

UKLJUČIVANJE

Držite pritisnuto 1 sekundu

ISKLJUČIVANJE

Držite pritisnuto 2 sekunde

3.2 PRILAGOĐAVANJE FOKUSA

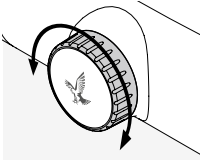

Okretanje prstena za fokusiranje vam omogućava da fokusirate svaki predmet od najkraće udaljenosti fokusiranja (pogledajte dokument s tehničkim specifikacijama) to beskonačnog.

3.3 OBJAŠNENJE DUGMADI

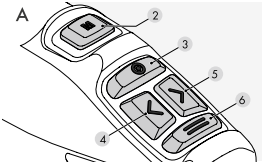

Pritisnite **nakratko**:

- 2 Dugme za režim: izaberite Black Hot i White Hot
- 3 Dugme za unos: pokrenite/zaustavite video ili snimite fotografiji
- 4 Levo dugme: zatamnite prikaz
- 5 Desno dugme: posvetlite prikaz
- 6 Dugme za meni: nakratko pritisnite van menija = zumiranje. Nakratko pritisnite u meniju = jedan korak unazad

Pritisnite i držite 2 sekunde:

- 2 montaže
- 3 Dugme za unos: izaberite funkciju fotografije ili funkciju video snimka
- 4 + 5 Levo/desno dugme, pritisnete i držite oba: aktivirajte/deaktivirajte SWAROLIGHT
- 6 Dugme za meni: otvorite i zatvorite meni

3.4 OBRAZLOŽENJE SIMBOLA

3.4.1 Statusna traka

Statusna traka se prikazuje u gornjem delu ekrana kada je meni otvoren. Automatski nestaje nakon 20 sekundi bez interakcije.



- 1 Vreme
- 2 prikazi kompas

- 3 Obaveštenja (vidljiva samo ko su obaveštenja dostupna)
- 4 RAV: ako je ovaj simbol vidljiv = funkcija Recoil Activated Video aktivirana
- 5 SWAROLIGHT: ako je ovaj simbol vidljiv = funkcija SWAROLIGHT aktivirana
- 6 Fotografija/video: u zavisnosti od izabrane funkcije, vidljiv je simbol fotografije ili video snimka
- 7 U zavisnosti od izabranog režima, vidljiv je simbol za osmatrački režim ili simbol za režim montaže
- 8 WiFi: ako je ovaj simbol vidljiv = funkcija WiFi je aktivirana
- 9 Status baterije sa 5 nivoa

3.4.2 Traka menija

Kada pritisnete i držite dugme za meni (6) 2 sekunde, otvara se traka menija u donjem delu ekrana. Pritiskom na dugme za unos (3) (ovde se koristi kao dugme za potvrđivanje) potvrđujete svoj izbor. U traci menija možete koristiti dugme za kretanje udesno ili ulevo za navigaciju. Kada još jednom pritisnete dugme, vraćate se na prethodni korak u meniju. Kada pritisnete i držite dugme za meni, meni se odmah zatvara. Ako nema interakcije, traka menija nestaje automatski nakon 20 sekundi.

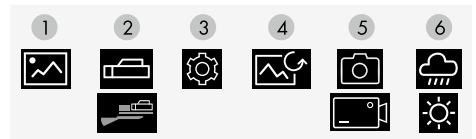

- 1 Izbor režima: izaberite osmatrački režim ili režim montaže
- 3 Podešavanja
- 4 Kalibracija slike (NUC)
- 5 Izbor medija: izaberite funkciju fotografije ili funkciju video snimka
- 6 Režim slike: izaberite režim visokog kontrasta ili režim niskog kontrasta

3.4.3 Podešavanja

„Podešavanja“ (3) u traci menija vam omogućava da konfigurirate sva sledeća podešavanja na uređaju.



- 1 Obaveštenja
- 2 Profili upucavanja
- 3 Recoil Activated Video (RAV) (uključi/isključi)
- 4 Kompas (kalibracija)
- 5 WiFi (uključi/isključi)
- 6 Daljinska kontrola (uparivanje)
- 7 SWAROLIGHT (uključi/isključi)
- 8 Informacije o uređaju (serijski broj/firmver/fabrička podešavanja)

3.5 KALIBRACIJA SLIKE

Uređaj ima automatsku funkciju korekcije slike koja se uvek aktivira po uključivanju uređaja. Ako je potrebno, takođe se može sprovesti dodatna ručna korekcija NUC (korekcija nejednačenosti). Prvo zatvorite poklopac objektivu ①.

Za ručnu kalibraciju slike nakratko pritisnite dugme za uključivanje/isključivanje ② ili izaberite simbol za kalibraciju slike u meniju.

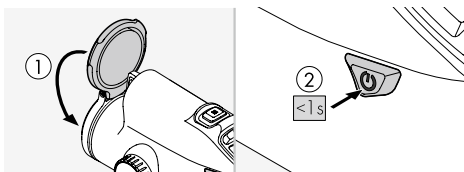

Napomena: poklopac objektivu mora biti zatvoren za kalibraciju slike.

3.6 RC DALJINSKA KONTROLA (nije isporučeno)

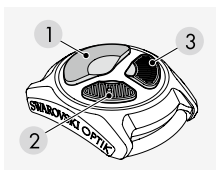

Da biste koristili RC daljinsku kontrolu s uređajem TX Encounter, uređaji prvo moraju biti povezani (upareni).

Ovaj korak se mora obaviti jednom kako bi se omogućila trajna komunikacija između RC daljinske kontrole i uređaja TX Encounter, osim ako nije uparena s drugim uređajem. Da biste povezali uređaj TX Encounter s RC daljinskom kontrolom, pod opcijom „Podešavanja” u meniju izaberite simbol za „Daljinsku kontrolu” ⑥.

Zatim na RC daljinskoj kontroli istovremeno pritisnete i držite dva mala dugmeta ② + ③ 5 sekundi. Uređaj TX Encounter potvrđuje na ekranu čim proces uparivanja bude uspešno završen.

Funkcije daljinske kontrole:

Pritisnite nakratko:

- 1 Snimite sliku ili video
- 2 Posvetlite prikaz
- 3 Zatamnite prikaz

Pritisnite i držite 2 sekunde:

- 1 Izaberite fotografiju/video
- 2 Biranje Black Hot/White Hot
- 3 Biranje režima visokog/niskog kontrasta

3.7 SWAROVSKI OPTIK Outdoor App

Preuzmite aplikaciju SWAROVSKI OPTIK Outdoor App. To će vam omogućiti da koristite sve multimedijske funkcije uređaja TX Encounter. Više informacija o aplikaciji možete pronaći ovde:



https://swarovski.com/mobile_apps

4. ZA UPOTREBU KAO MONTAŽNI UREĐAJ ZA TERMALNO SNIMANJE

Vaš uređaj TX Encounter razvijen je posebno za upotrebu kao ručni uređaj za termalno snimanje koji se drži u rukama i kao uređaj za termalno snimanje koji se drži u rukama u kombinaciji sa SWAROVSKI OPTIK optičkim nišanom za pušku i kompatibilnim SWAROVSKI OPTIK tMA adapterom termalnog monokulara.

4.1 PRILAGOĐAVANJE OPTIČKOG NIŠANA ZA PUŠKU

U režimu montaže (1x povećanje), uređaj TX Encounter se optimizuje za korišćenje u kombinaciji sa

SWAROVSKI OPTIK optičkim nišanom za pušku.

U tom slučaju samo centralni pravougaoni deo ekrana uređaja TX Encounter se koristi (1x povećanje). Po potrebi možete da izaberete povećanje za optički nišan puške pomoću prstena za prilagođavanje povećanja.

Upozorenje: Postarajte se da TX Encounter bude u režimu montaže (1x povećanje) kada se koristi kao montažni uređaj za termalno snimanje. Odstupanja tačke udara mogu se javiti ako se koristi kao montažni uređaj za termalno snimanje u režimu posmatranja.

5. KORIŠĆENJE PUNJAČA BATERIJA

5.1 INDIKATORI STATUSA BATERIJE

4 LED indikatora na punjaču sijaju najviše 30 sekundi u zavisnosti od nivoa napunjenosti.

- 1 lampica crvena = 0 %
- 1 LED lampica bela = 1 % - 24 %
- 2 LED lampica bela = 25 % - 49 %
- 3 LED lampica bela = 50 % - 74 %
- 4 LED lampica bela = 75 % - 100 %

Napomena: Nivo napunjenosti baterije možete da proverite ako stavite bateriju u punjač dok punjač nije priključen u strujnu utičnicu.

5.2 PUNJENJE BATERIJE PO PRVI PUT

Zbog bezbednosti i transporta, baterija se ne dostavlja u potpunosti napunjena. Pre korišćenja uređaja po prvi put, napunite bateriju do kraja RBC punjačem koji ste dobili.

1. Povežite jedan kraj USB kabla za punjenje sa USB portom na punjaču.
2. Povežite drugi kraj USB kabla za punjenje s odgovarajućim USB adapterom za električnu mrežu. (Za optimalno punjenje, izlaz od najmanje 10 W ili najmanje 2,1 A).
3. Stavite bateriju u punjač.

5.3 VREME PUNJENJA

- 90% nivoa baterije nakon 3,5 sata
- 100% nivoa baterije nakon 5 sata

Napomena: Izvor napajanja koji se koristi (ne dobija se) treba da ima izlaz od najmanje 2.1 A kako bi mogle dve baterije da se pune istovremeno. U slučaju da je izlaz manji, punite baterije pojedinačno.

5.4 INDIKATORI GREŠKE NA PUNJAČU BATERIJA

- LED lampica treperi crvenom bojom za 2. stavljenu bateriju → Izlazna struja USB izvora napajanja za punjenje je preniska za istovremeno punjenje dve baterije.
- 1. i 2. LED lampica trepere crvenom bojom → Temperatura baterije preniska (<0 °C)
- 3. i 4. LED lampica trepere crvenom bojom → Temperatura baterije je previsoka (> 45 °C)
- Sve 4 LED lampice trepere crvenom bojom → Baterija je neispravna. Odmah prestanite da koristite bateriju.
- Svih 8 LED lampica svetle crveno → njač je neispravan. Odmah prestanite da koristite punjač.
- 1. LED treperi u crvenoj boji → rija je ispražnjena.

5.5 OPŠTE INFORMACIJE ZA UPOTREBU RBC PUNJAČA BATERIJE U SJEDINJENIM DRŽAVAMA:

Ovaj proizvod je proveren u skladu sa standardom UL62368-1. Ovaj proizvod treba koristiti sa adapter za električnu mrežu „Klase 2” ili LPS sa ITE liste sa USB izlaznom snagom od 5 V DC min. 2,1 A.

Ovaj proizvod je konstruisan isključivo za punjenje SWAROVSKI OPTIK RB AFL (+) punjive baterije i RB tM 35 punjive baterije.

6. OPŠTE INFORMACIJE

6.1 SERIJSKI BROJ

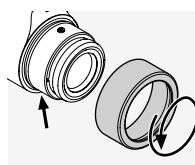

Serijski broj proizvoda možete da pronađete na okularu. Odvijte prsten poklopca u smeru suprotno kretanju kazaljka na satu da ga locirate.

6.2 DODATNE INFORMACIJE



Još informacija i saveta možete pronaći na adresi:
SWAROVSKIOPTIK.COM

7. ZAŠTITA I ODRŽAVANJE

7.1 KRPA ZA ČIŠĆENJE

Pomoću ove krpe od mikrofibera možete da očistite čak i najosetljivije staklene površine. Pogodna je za objektivne, okulare i naočare. Krpa treba da bude čista, jer prljavština može da ošteti površinu objekтива. Ako je krpa prljava, možete je oprati u mlakoj vodi sa sapunicom i osušiti na vazduhu. Koristite je samo za čišćenje staklenih površina.

7.2 ČIŠĆENJE

Veliki značaj pridajemo obezbeđivanju da svi elementi i površine budu veoma jednostavni za čišćenje.

Čišćenje optičkih komponentata: Da biste osigurali dugotrajn sjaj optike vašeg proizvoda, sa staklenih površina treba redovno da čistite prljavštinu, ulje i mast. Prvo uklonite sve velike čestice prljavštine četkom za optička sočiva. Zatim pažljivo dahom zamaglite sočivo i očistite ga krpom za čišćenje da biste uklonili preostalu prljavštinu. Ako je kućište veoma zaprljano (npr. peskom), školjka okulara na zavrtnje se može potpuno odvrti, čime se olakšava čišćenje.

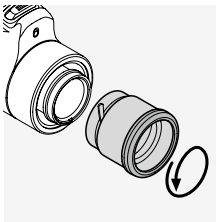

7.3 PRIMENA SREDSTAVA PROTIV INSEKATA

Aktivni agens DEET (sredstvo protiv insekata) može - u zavisnosti od koncentracije - da ošteti sintetičke materijale i lakirane površine. Naročito kada se proizvod tek nanese i koža ili ruke su još uvek vlažni, a zatim dođu u kontakt sa ovim površinama. Alternativno se mogu koristiti sredstva protiv insekata na bazi IKARIDINA.

7.4 SKLADIŠTENJE

Proizvod čuvajte u torbici koja je isporučena uz proizvod u dobro provetrenom prostoru. Ako je proizvod vlažan, prvo se mora osušiti. U tropskim područjima ili područjima velike vlažnosti vazduha najbolje ga je čuvati u vazdušno-nepropusnoj posudi sa sredstvom za upijanje vlage (npr. silikonski gel).

8. USAGLAŠENOST

8.1 USAGLAŠENOST UREĐAJA TX Encounter

Za više informacija o usaglašenosti, posetite:
https://swarop.tk/TX_encounter_compliance

WEEE/ElektroG



Ovaj simbol označava da se ovaj proizvod ne sme odlagati s komunalnim otpadom u skladu sa Direktivom WEEE (otpadna električna i elektronska oprema) i nacionalnim zakonima.

Ovaj proizvod se mora odlagati na mesto koje je određeno za prikupljanje takve vrste otpada. Informacije o mestima za prikupljanje otpadne električne i elektronske opreme potražite od lokalnih vlasti ili od ovlašćenog mesta za prikupljanje otpadne električne i elektronske opreme.

Pravilnim odlaganjem ovog proizvoda štiti se životna sredina i sprečava potencijalna šteta po životnu sredinu i zdravlje ljudi do koje može doći usled nepravilnog rukovanja proizvodom.

8.2 USAGLAŠENOST RB tM 35 PUNJIVE BATERIJE

Za više informacija o usaglašenosti, posetite:
https://swarop.tk/TX_encounter_compliance



WEEE/ElektroG Akku

Ovaj simbol označava da se baterija ne sme odlagati s komunalnim otpadom u skladu sa Direktivom WEEE (otpadna električna i elektronska oprema) i nacionalnim ili lokalnim zakonima. Baterija se mora odlagati na mesto koje je određeno za prikupljanje takve vrste otpada.

9. BEZBEDNOSNE PREPORUKE

9.1. OPŠTE INFORMACIJE



Nikad ne gledajte kroz uređaj dok hodate jer možete da previdite prepreke.

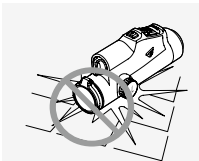

Zaštitite uređaj od udaraca.

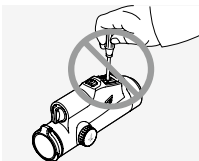

Samo SWAROVSKI OPTIK Absam (Austrija) ili SWAROVSKI OPTIK North America mogu da vrše popravke i servisiranje. U protivnom, garancija se poništava.

- Sa proizvodom treba da se koriste samo SWAROVSKI OPTIK baterije. Korišćenje bilo kojih drugih baterija može dovesti do oštećenja uređaja.
- Proverite položaj tMA adaptera termalnog monokulara pre ispaljivanja pučnja. Ako nije u potpunosti ubačen na optičkom nišanu puške, ispravite položaj.

- TX Encounter je vodootporan i otporan na prašinu i dobio je ocenu IP68 prilikom testiranja pod kontrolisanim laboratorijskim uslovima u skladu sa IEC standardom 60529.
- Iz bezbednosnih razloga (baterija), TX Encounter se isključuje automatski na temperaturama ispod -20 °C ili iznad +50 °C.

UPOZORENJA ZA RB tM 35 PUNJIVU BATERIJU

UPOZORENJE!

Rizik od požara i opekotina. Nikada ne otvarajte, ne oštećujte i ne zagrevajte bateriju na temperaturu preko 80 °C. Pridržavajte se bezbednosnih informacija. Koristite samo punjač koji dostavlja kompanija SWAROVSKI OPTIK.



Mogući rizici:

- Rizik od požara i eksplozije
- Rizik od ispuštanja toksičnih i korozivnih supstanci
- Rizik od opekotina

Ovaj proizvod sadrži litijum-jonsku bateriju koja može da se zameni i puni. Pri korišćenju proizvoda imajte u vidu sledeće:

- Nemojte da koristite bateriju ako je spoljašnje kućište oštećeno ili ako sumnjate da je baterija oštećena. U tom slučaju, obratite se odmah korisničkom servisu pošto postoji rizik od eksplozije i/ili havarije. Jasna upozorenja o neispravnoj bateriji obuhvataju na primer deformacije (ispupčenja), topljenje delova na plastičnom kućištu (znakovni oprljenja), promenu boje, miris, stvaranje velike toplote.
- Nemojte nepravilno koristiti bateriju jer to može dovesti do oštećenja baterije i samim tim do rizika od požara i eksplozija.
 - Nemojte pokušavati da otvarate ni rastavljate bateriju.
 - Nemojte kratko spojiti bateriju. Nikada ne držite bateriju na opasnoj lokaciji u kartonskoj kutiji ili fioci gde može doći do kratkog spoja među kontaktima baterije ili do kratkog spoja preko drugih provodnih materijala.
 - Izbegavajte mehaničke potrese (pritisak, deformacije, udarce).

- Držite bateriju na suvom i čistom mestu. Ako se baterija zaprlja, osušite i očistite kontakte pomoću čiste, suve krpe.
- Nemojte koristiti električno provodljive materijale za čišćenje.
- Ako baterija iscuri, vodite računa da tečnost ne dospe u kontakt s kožom ili očima i ne udišite isparenja koja ispušta. U slučaju kontakta, zatražite pomoć lekara.
- Ne izlažite proizvode sa baterijama prekomernoj toploti (npr. direktnoj sunčevoj svetlosti, vatri ili mestima u blizini izvorima toplote kao što su radijatori ili uređaji koji proizvode toplotu).

INFORMACIJE O PUNJENJU LITIJUM-JONSKE BATERIJE

- Bateriju puniti samo pomoću dostavljenog RBC punjača za bateriju (isporučuje se uz uređaj TX Encounter) i odgovarajućeg napajanja koje je usklađeno sa lokalnim propisima ili poseduje odobrenje FCC/CE/IC.
- Upotreba oštećenih kablova ili punjača ili punjenje u vlažnim okruženjima može da dovede do strujnog udara, požara, povrede ili oštećenja opreme ili druge imovine.
- Optimalna temperatura punjenja je između 15 °C i 25 °C okolne temperature. Dozvoljena temperatura punjenja je između 0 °C i 37 °C. Temperatura ne treba da padne ispod niti da premaši ovaj opseg tokom punjenja.
- Ne ostavljajte bateriju bez nadzora dok se puni.
- Ne ostavljajte bateriju u punjaču duže nego što je neophodno.
- Vodite računa da baterija ne bude pokrivena tokom punjenja.
- Posebno obratite pažnju na neuobičajen rast temperature. Baterija ne sme da bude vruća na dodir tokom punjenja.

OPŠTE INFORMACIJE I SKLADIŠTENJE

- Radni vek baterije zavisi od okolne temperature.
- Ni pod kojim uslovima baterije ne smeju da se skladište tokom dužih perioda (više dana) u ispraznjenom stanju jer to može dovesti do nepopravljivog oštećenja. Napunite bateriju na 60-80% pre skladištenja. Ako se baterija skladišti na sobnoj temperaturi, mora da se dopuni posle 6 meseci.
- Baterija ima ograničeno trajanje i performanse baterije se smanjuju tokom trajanja upotrebe. Preporučujemo period upotrebe od najviše 5 godina.

NEISPRAVNE BATERIJE

U slučaju neispravne baterije ili deformisanog kućišta baterije, ni u kom slučaju ne treba da vratite uređaj sa baterijom.

Iz bezbednosnih razloga, neispravne baterije moraju da se odlože u otpad u lokalnom sabirnom centru za opasan materijal. U tom slučaju izvadite neispravnu bateriju iz uređaja. Ako nije moguće ukloniti bateriju, obratite se našem servisnom timu korisničke službe. U slučaju bilo koje vrste oštećenja uređaja TX Encounter, vratite uređaj bez baterije.

Imajte u vidu da međunarodni zakoni za opasan materijal (IATA, ADR itd.) važe za sve vrste transporta litijum-jonskih ćelija (baterije).

GARANCIJA

Ovaj proizvod SWAROVSKI OPTIK je visokokvalitetan instrument datuma kupovine za koji dajemo globalnu garanciju.

Za više informacija o uslovima garancije posetite: https://swarovski.com/tx_encounter_warranty



TEHNIČKI PODACI

Sve tehničke podatke o vašem uređaju možete potražiti na adresi: https://swarovski.com/tx_encounter_technicaldata



Svi podaci su tipične vrednosti.

Zadržavamo pravo na promene u izradi i isporuci. Ne prihvatamo odgovornost za štamparske greške.

VĂ MULȚUMIM CĂ AȚI
ALES ACEST PRODUS
SWAROVSKI OPTIK.
DACĂ AVEȚI ÎNTREBĂRI,
VĂ RUGĂM SĂ LUAȚI
LEGĂTURA CU UN
MAGAZIN SPECIALIZAT
SAU CONTACTAȚI-NE
DIRECT PE ADRESA
SWAROVSKIOPTIK.COM.



Doriți să aflați mai multe? Scanati
codul QR și accesați versiunea
completă a manualului de utilizare
online:
swarop.tk/TX_encounter_manual

1. PREZENTARE

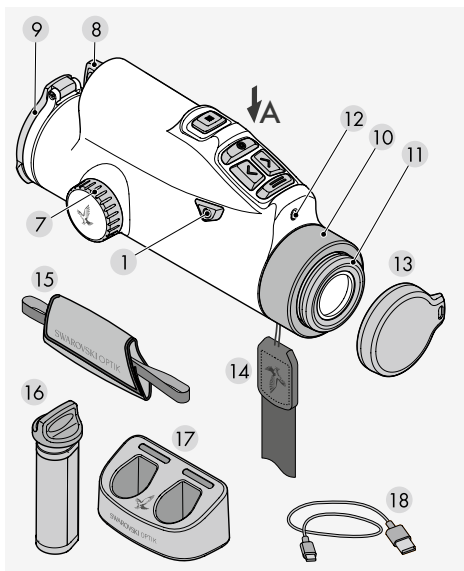

- 1 Buton PORNIRE/OPRIRE
- 2 Buton mod
- 3 Buton enter
- 4 Buton stânga
- 5 Buton dreapta
- 6 Buton meniu
- 7 Inel de focalizare
- 8 Compartiment pentru baterie
- 9 Capac obiectiv
- 10 Inel capac
- 11 Bonetă oculară
- 12 Senzor de luminozitate
- 13 Capac ocular
- 14 Cureaua de transport
- 15 Cureaua pentru mână
- 16 RB iM 35 baterie reîncărcabilă
- 17 RBC încărcător baterie
- 18 Cablu încărcător USB

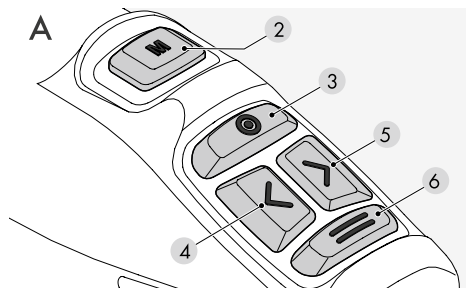

GEANTĂ FUNCȚIONALĂ

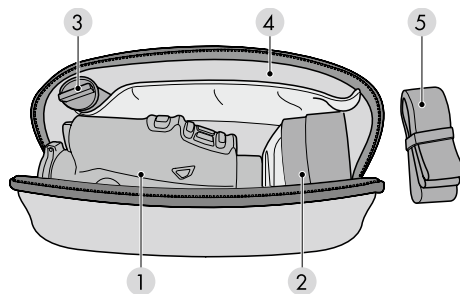

- 1 Compartiment pentru TX Encounter
- 2 Compartiment pentru iMA
- 3 Compartiment pentru bateria reîncărcabilă RB iM 35
- 4 Compartiment pentru documente
- 5 Cureaua de transport pentru geanta funcțională

Furnizat împreună cu:
lavetă pentru curățare, geantă funcțională

2. PREGĂTIREA PENTRU UTILIZAREA DISPOZITIVULUI

2.1 ÎNCĂRCAREA BATERIEI

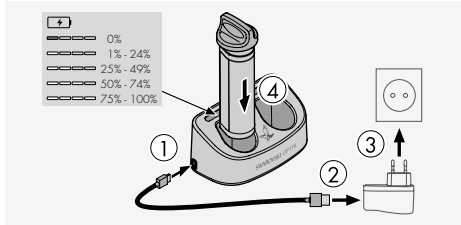

Dispozitivul TX Encounter este comercializat împreună cu o baterie reîncărcabilă RB 1M 35 deja instalată. Vă rugăm să încărcați complet bateria înainte de prima utilizare a dispozitivului.

Adaptorul de rețea ③ nu este furnizat.

2.2 SCOATEREA BATERIEI

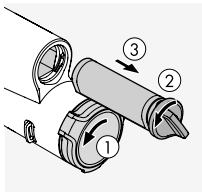

Pentru a scoate bateria, poate fi necesar să întorceți ușor capacul obiectivului spre lateral pentru a vă asigura că balamaua nu este în calea ①. Pentru a proteja obiectivul, capacul obiectivului este integrat și

nu poate fi scos.

Rotirea capacului vă permite să schimbați poziția balamalei și, astfel, direcția de deschidere. Pentru a scoate bateria, clapeta cu săgeată ② trebuie rotită spre stânga.

Clapeta cu săgeată pentru baterie este integrată în carcasa bateriei. Acest lucru vă permite să prindeți cu ușurință clapeta, chiar și atunci când purtați mănuși, și să o trageți pentru a scoate bateria ③.

2.3 MONTAREA BATERIEI

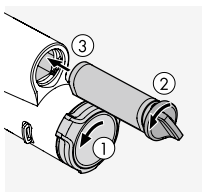

Pentru a facilita instalarea bateriei în poziția corectă chiar și în condiții întuneric complet, partea inferioară a carcasei bateriei este aplatazată.

Pentru a introduce bateria,

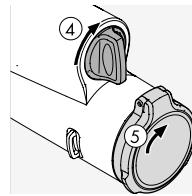

rotiți clapeta în sens antiorar cu aproximativ 30° și împingeți bateria la maximum.

Apoi rotiți clapeta cu săgeată în sens orar cu aproximativ 30° până în poziția verticală ④.

Bateria este acum securizată.

Capacul obiectivului poate fi apoi readus în poziția sa inițială ⑤.

2.4 REGLAREA BONETEI OCULARE ROTATIVE

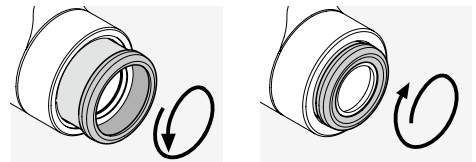

Poz. A

Poz. B

Poz. A: Pentru utilizarea fără ochelari: Rotiți bonetele oculare în sens antiorar la maximum (4 poziții).

Poz. B: Pentru utilizarea cu ochelari în modul clip-on: Rotiți bonetele oculare în sens orar cât de mult posibil.

Notă: Nu este posibilă reglarea dioptriilor.

2.5 ATAȘAREA CURELEI PENTRU MÂNĂ

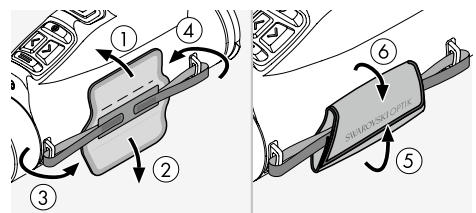

TX Encounter nu este comercializat cu cureaua de transport sau cureaua pentru mână atașată. Accesoriiile pot fi atașate rapid și ușor când este necesar. Cureaua pentru mână se atașează în partea dreaptă a TX Encounter. După ce treceți ambele capete prin suporturile buclă de pe dispozitiv, puteți regla lungimea curelei pentru mână folosind elementul de fixare cu scai și o puteți fixa în poziție îndoind-o deasupra curelei de piele.

2.6 MONTAREA CUREII LATERALE DE TRANSPORT

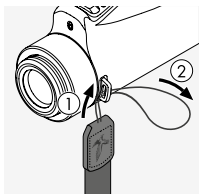

Pentru a ataşa cureaua de transport de TX Encounter, Țineți partea care nu are elementul de fixare cu clic și introduceți bucla prin suportul buclei de pe partea ocularului, spre partea opusă a cureii pentru mână ① + ②.

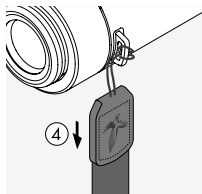
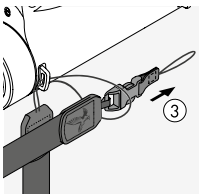

După aceea, trageți celălalt capăt al cureii de transport ③ prin buclă și strângeți ④.

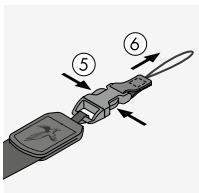

În cealaltă parte, eliberați capătul elementului de fixare cu clic ⑤ + ⑥ și introduceți bucla prin același suport al buclei ⑦.

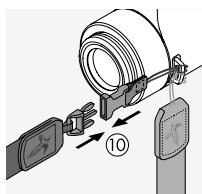
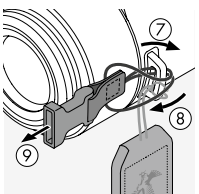

După aceea, trageți capătul prin buclă ⑧, strângeți-l ⑨ și prindeți clema de celălalt capăt al cureii laterale de transport ⑩.



2.7 MONTAREA CAPACULUI OCULARULUI

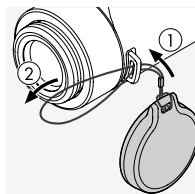

Introduceți bucla capacului ocularului prin suportul buclei de pe partea ocularului de TX Encounter (prinderea cureii ① + ②).

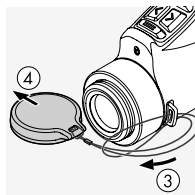

După aceea, treceți capacul prin buclă ③ strângeți-l ④.

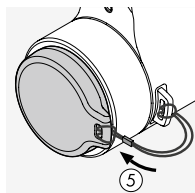

Acum puteți folosi capacul pentru a proteja ocularul ⑤.

3. UTILIZARE

3.1 PORNIREA DISPOZITIVULUI

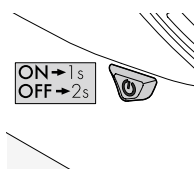

PORNIT
Țineți apăsat timp de 1 secundă

OPRIT
Țineți apăsat timp de 2 secunde

3.2 REGLAREA FOCALIZĂRII

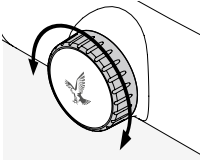

Rotirea inelului de focalizare vă permite să focalizați pe orice obiect de la cea mai mică distanță de focalizare posibilă (a se vedea fișa de date tehnice) la infinit.

3.3 EXPLICAȚIA BUTOANELOR

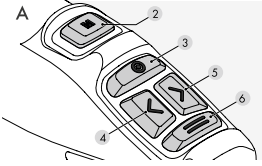

Apăsaji scurt:

- 1 Buton mod: comută între Black Hot și White Hot
- 2 Buton enter: pornire/oprire video sau fotografie
- 3 Buton stânga: face ecranul mai întunecat
- 4 Buton dreapta: face ecranul mai luminos
- 5 Buton meni: o apăsare scurtă în afara meniului = focalizare. O apăsare scurtă în meni = o treaptă înapoi

Apăsaji și țineți apăsat timp de 2 secunde:

- 2 Buton mod: comută între modul portabil și modul clip-on
- 3 Buton enter: comută între funcția foto și funcția video
- 4 + 5 Buton stânga/dreapta, apăsare și ținere apăsate ambele: activare/dezactivare SWAROLIGHT
- 6 Buton meni: deschide și închide meniul

3.4 EXPLICAȚIA SIMBOLURILOR

3.4.1 Bară de stare

O bară de stare apare în partea superioară a afișajului la deschiderea meniului. Aceasta dispare automat după 20 de secunde fără interacțiune.



- 1 Timp
- 2 Afișaje pentru busolă

- 3 Notificări (vizibil doar dacă există notificări disponibile)
- 4 RAV: dacă acest simbol este vizibil = Recul activat Video activat
- 5 SWAROLIGHT: dacă acest simbol este vizibil = SWAROLIGHT activat
- 6 Foto/video: în funcție de funcția selectată, este vizibil fie simbolul foto, fie simbolul video
- 7 În funcție de modul selectat, este vizibil fie simbolul pentru modul de observare, fie simbolul pentru modul clip-on
- 8 Wifi: dacă acest simbol este vizibil = Wifi activat
- 9 Starea bateriei cu 5 niveluri

3.4.2 Bară de meni

Apăsarea și ținerea apăsat a butonului meni (6) timp de 2 secunde deschide o bară de meni la baza afișajului. Apăsarea butonului enter (3) (utilizat aici drept buton de confirmare) confirmă selecția. În bara de meni, puteți utiliza butoanele dreapta și stânga pentru a naviga. Apăsarea din nou a butonului meni vă duce înapoi la pasul anterior din meni. Apăsarea și ținerea apăsat a butonului meni închide imediat meniul. Dacă nu există nicio interacțiune, bara de meni dispare automat după 20 de secunde.

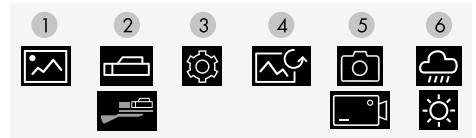

- 1 Galerie
- 2 Selecție mod: comută între modul de observare și modul clip-on
- 3 Setări
- 4 Calibrare imagine (NUC)
- 5 Selecție media: comută între funcția foto și funcția video
- 6 Mod imagine: comută între modul contrast ridicat și contrast scăzut

3.4.3 Setări

Selectarea sub-elementului „Setările” (3) din bara de meni vă permit să configurați toate setările de mai jos pe dispozitiv.



- 1 Notificări
- 2 Profiluri de observare
- 3 Video cu recul activat (RAV) (pornit/oprit)
- 4 Busolă (calibrare)
- 5 Wi-Fi (pornit/oprit)
- 6 Telecomandă (asociere)
- 7 SWAROLIGHT (pornit/oprit)
- 8 Informații despre dispozitiv (număr de serie/
firmware/setări din fabrică)

3.5 CALIBRAREA IMAGINII

Dispozitivul are o opțiune de corectare automată a imaginii, care este activată întotdeauna după pornire. Dacă este necesar, poate fi efectuată și o corecție manuală suplimentară NUC (corecția neuniformității). Întâi închideți capacul obiectivului ①. Pentru calibrarea manuală a imaginii, apăsați scurt butonul pornire/oprire ② sau selectați simbolul pentru calibrarea imaginii din meniul

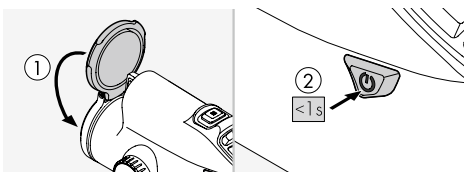

Rețineți: capacul obiectivului trebuie să fie închis pentru calibrarea imaginii.

3.6 TELECOMANDĂ RC (nu este inclusă)

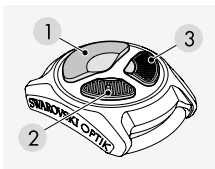

Pentru a utiliza telecomanda RC cu TX Encounter, dispozitivele trebuie mai întâi conectate (împerecheate). Acest pas trebuie realizat o singură dată pentru a permite comunicarea per-

manentă dintre telecomanda RC și TX Encounter, cu excepția cazului în care sunt împerecheate cu alte dispozitive. Pentru a conecta TX Encounter la telecomanda RC, din „Setări” din meniul, selectați simbolul pentru „Telecomandă” ⑥.

Apoi, pe telecomanda RC, apăsați simultan și țineți apăsată cele două butoane mici ② + ③ timp de 5 secunde. TX Encounter confirmă afișajul imediat după ce procesul de conectare este finalizat cu succes.

Funcții telecomandă:

Apăsați scurt:

- 1 Realizare foto sau video
- 2 Ecran mai luminos
- 3 Ecran mai întunecat

Apăsați și țineți apăsat timp de 2 secunde:

- 1 Comutarea între foto/video
- 2 Comutarea între Black Hot/White Hot
- 3 Comutarea între modul contrast ridicat/scăzut

3.7 SWAROVSKI OPTIK Outdoor App

Descărcăți aplicația SWAROVSKI OPTIK Outdoor. Aceasta vă va permite să utilizați toate funcțiile multimediale ale TX Encounter. Puteți găsi mai multe informații despre aplicație aici:



https://swarop.tk/TX_encounter_mobile_apps

4. PENTRU UTILIZAREA CA DISPOZITIV DE IMAGISTICĂ TERMICĂ CU MONTARE CLIP-ON

Dispozitivul dvs. TX Encounter a fost dezvoltat special pentru utilizarea ca dispozitiv de imagistică termică de mână și ca dispozitiv de imagistică termică cu montare clip-on împreună cu o lunetă SWAROVSKI OPTIK compatibilă și cu adaptorul monocular termic SWAROVSKI OPTIK tMA.

4.1 REGLAREA LUNETEI

În modul clip-on (magnificație 1x), TX Encounter este optimizat pentru utilizarea împreună cu o lunetă SWAROVSKI OPTIK.

În acest caz, se utilizează doar partea centrală drept-unghiulară a afișajului TX Encounter (magnificație 1x). Dacă este necesar, puteți selecta magnificația lunetei dvs. cu ajutorul inelului de reglare a magnificației.

Atenție: Asigurați-vă că TX Encounter este în modul clip-on (magnificație 1x) în cazul utilizării ca dispozitiv de imagistică termică cu montare clip-on. Pot să apară abateri ale punctului de impact în cazul utilizării ca dispozitiv de imagistică termică cu montare clip-on în modul de observare.

5. UTILIZAREA ÎNCĂRCĂTORULUI DE BATERIE

5.1 INDICATORII DE STARE AI BATERIEI

Cei 4 indicatori cu LED de pe încărcător se aprind timp de 30 de secunde în funcție de nivelul de încărcare.

- 1 LED roșu = 0 %
- 1 LED alb = 1 % - 24 %
- 2 LED-uri albe = 25 % - 49 %
- 3 LED-uri albe = 50 % - 74 %
- 4 LED-uri albe = 75 % - 100 %

Notă: Puteți verifica nivelul de încărcare a bateriei introducând-o în încărcător atunci când acesta nu este conectat la priză.

5.2 ÎNCĂRCAREA BATERIEI PENTRU PRIMA DATĂ

Din motive de siguranță și transport, bateria nu este furnizată complet încărcată. Vă rugăm să o încărcați complet bateria în încărcătorul RBC inclus, înainte de prima utilizare a dispozitivului.

1. Conectați un capăt cablului de încărcare USB la portul USB al încărcătorului.
2. Conectați celălalt capăt al cablului de încărcare USB la un adaptor de rețea USB adecvat. (Pentru o încărcare optimă, capacitatea trebuie să fie de minimum 10 W sau 2.1 A).
3. Introduceți bateria în încărcător.

5.3 TIMP DE ÎNCĂRCARE

90 % Încărcare la 90% după 3,5 ore

100 % Încărcare la 100% după 5 ore

Notă: Sursa de alimentare utilizată (neinclusă) trebuie să aibă o capacitate de minimum de 2,1 A pentru a permite încărcarea simultană a celor două baterii. Dacă sursa de alimentare are o capacitate mai mică, încărcați fiecare baterie separat.

5.4 INDICATOARE DE EROARE LA ÎNCĂRCAREA BATERIEI

- **Primul LED se aprinde intermitent în culoarea roșie pentru a doua baterie introdusă** → Capacitatea sursei de alimentare a încărcătorului USB este insuficientă pentru a încărca două baterii simultan.
- **Primul și al doilea LED se aprind intermitent în culoarea roșie** → Temperatura bateriei este prea redusă (<0 °C)
- **Al treilea și al patrulea LED se aprind intermitent în culoarea roșie** → Temperatura bateriei este prea ridicată (> 45 °C)
- **Toate cele 4 LED-uri se aprind intermitent în culoarea roșie** → Bateria prezintă o defecțiune. Întrerupeți imediat utilizarea bateriei.
- **Toate cele 8 LED-uri se aprind în culoarea roșie** → Încărcătorul prezintă o defecțiune. Întrerupeți imediat utilizarea încărcătorului.
- **Primul LED se aprinde intermitent în culoarea roșie** → Bateria este descărcată.

5.5 INFORMAȚII GENERALE PENTRU UTILIZAREA RBC ÎNCĂRCĂTOR DE BATERIE ÎN SUA

Acest produs este validat conform UL62368-1. Acest produs trebuie să fie furnizat cu un adaptor de rețea ITE marcat „Clasa 2” sau LPS, cu ieșire USB de 5V c.c., min. 2,1 A.

Acest produs este conceput exclusiv pentru încărcarea bateriei reîncărcabile SWAROVSKI OPTIK RB AFL (+) și a bateriei reîncărcabile RB IM 35.

6. INFORMAȚII GENERALE

6.1 NUMĂR DE SERIE

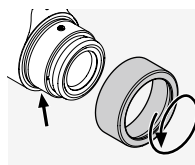

Numărul de serie al produsului este marcat pe ocular. Deșurubați inelul capacului în sens antiorar pentru a-l localiza.

6.2 INFORMAȚII SUPLIMENTARE



Pentru mai multe detalii și sfaturi vizitați:
SWAROVSKIOPTIK.COM

7. ÎNGRIJIRE ȘI ÎNTREȚINERE

7.1 PÂNZĂ DE CURĂȚARE

Folosind această pânză din microfibră, puteți curăța chiar și cele mai sensibile suprafețe din sticlă. Este potrivită pentru lentilele obiectivelor, ochelarelor și ochelarilor de vedere. Păstrați pânza curată, pentru că mizeria poate deteriora suprafața obiectivului. Dacă pânza este murdară, o puteți spăla cu apă caldă și săpun și să o lăsați să se usuce. Vă rugăm să o folosiți numai pentru curățarea unor suprafețe din sticlă.

7.2 CURĂȚARE

Este foarte important pentru noi să ne asigurăm că toate elementele și suprafețele sunt foarte ușor de curățat.

Curățarea elementelor optice: Pentru a asigura performanțe optice pe termen lung ale produsului dumneavoastră, trebuie să mențineți suprafețele din sticlă curate, fără murdărie, uleiuri și grăsimi. Îndepărtați mai întâi particulele mari de murdărie cu ajutorul unei perii pentru obiective. Apoi respirați ușor spre obiectiv și lustruiți-l cu o pânză de curățare pentru a îndepărta orice urme de mizerie. Dacă este foarte murdară (de ex. de nisip), boneta oculară rotativă poate fi deșurubată complet, devenind astfel foarte ușor de curățat.

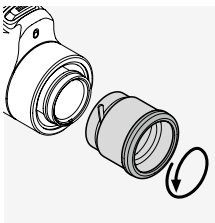

7.3 UTILIZAREA DE REPELENȚI ÎMPOTRIVA INSECTELOR

Agentul activ DEET (repelent împotriva insectelor) poate - în funcție de concentrație - să deterioreze atât materialele sintetice, cât și suprafețele lăcuite. În special, în cazurile în care produsul este proaspăt aplicat și încă umed pe piele sau pe mâini, care intră apoi în contact cu suprafața.

Ca alternativă, pot fi utilizați repelenți împotriva insectelor pe bază de ICARIDIN.

7.4 DEPOZITARE

Depozitați-vă produsul în geanta proprie, într-un spațiu bine ventilat. În cazul în care produsul este ud, vă recomandăm să-l uscați mai întâi. În zonele tropicale sau zonele cu umiditate ridicată, se recomandă depozitarea acestuia într-un container etanș, cu un agent de absorbire a umezelii (de ex. silicagel).

8. CONFORMITATE

8.1 CONFORMITATE TX Encounter

Pentru mai multe informații cu privire la conformitate, consultați: https://swarov.itk/TX_encounter_compliance

DEEE/ElektroG



Acest simbol indică faptul că acest produs nu trebuie aruncat împreună cu deșeurile menajere, în conformitate cu Directiva DEEE (Deșeurile de Echipamente Electrice și Electronice) și legile naționale.

Acest produs trebuie predat la un punct de colectare desemnat. Pentru informații referitoare la punctele de colectare a deșeurilor de echipamente electrice și electronice, contactați autoritatea locală sau un punct autorizat de colectare a echipamentelor electrice și electronice.

Eliminarea corectă a acestui produs protejează mediul și previne orice daune potențiale asupra mediului și sănătății umane care pot rezulta din manipularea necorespunzătoare a produsului.

8.2 CONFORMITATEA BATERIEI RB tM 35

Pentru mai multe informații cu privire la conformitate, consultați: <https://swarovski.com/tx-encounter-compliance>

DEEE/Baterie ElektroG



Acest simbol indică faptul că bateria nu trebuie evacuată împreună cu deșeurile menajere, în conformitate cu Directiva DEEE (Deșeurile de Echipamente Electrice și Electronice) și legile naționale sau locale. Bateria trebuie predată la un punct de colectare desemnat.

9. RECOMANDĂRI DE SIGURANȚĂ

9.1. INFORMAȚII GENERALE

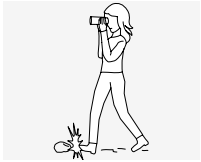

Nu priviți niciodată prin dispozitiv în timp ce mergeți, deoarece este posibil să nu observați obstacolele.

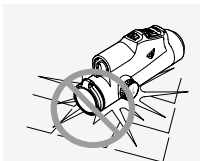

Protejați-vă dispozitivul de lovituri.

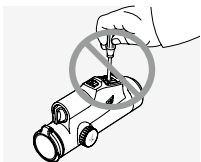

Activitățile de reparații și service trebuie derulate numai de SWAROVSKI OPTIK Absam (Austria) sau SWAROVSKI OPTIK America de Nord, în caz contrar garanția va fi nulă.

- Utilizați numai baterii SWAROVSKI OPTIK împreună cu produsul. Utilizarea oricărui alte tipuri de baterii poate duce la avarierea dispozitivului.
- Verificați poziția adaptorului monocular termic tMA înainte de tragere. Dacă acesta nu este cuplat complet pe lunetă, corectați poziția.

- TX Encounter este rezistent la apă și la praf și a primit evaluarea IP68 într-un test în condiții de laborator controlate conform standardului IEC 60529.
- Din motive de siguranță (legate de baterie), TX Encounter se oprește automat la temperaturi sub -20°C sau peste +50°C.

AVERTISMENTE PRIVIND RB tM 35 BATERIE REÎNCĂRCABILĂ

ATENȚIE!

Risc de incendiu și arsuri. Nu deschideți, nu deteriorați și nu încălziți bateria la temperaturi mai mari de 80 °C. Respectați informațiile de siguranță. Utilizați numai încărcătorul furnizat de SWAROVSKI OPTIK.



Riscuri posibile:

- Risc de incendiu și explozii
- Risc de emisii de substanțe toxice și corozive
- Risc de arsuri

Produsul include o baterie litiu-ion încorporată. În timpul utilizării produsului, țineți cont de următoarele:

- Nu continuați să folosiți bateria în cazul în care carcasa exterioră este deteriorată sau dacă suspectați că bateria este deteriorată. În acest caz, contactați imediat serviciul nostru de asistență pentru clienți, deoarece există risc de explozie și/sau accident.
- Semnele clare care indică o avariere a bateriei includ, de exemplu, deformările (protuberanțele), topirea unor zone ale carcasei din plastic (urme de deteriorare prin ardere), decolorări, mirosuri, generarea unui nivel ridicat de căldură.
- Nu utilizați bateria în mod incorect, deoarece acest lucru poate cauza deteriorarea acesteia și poate atrage un risc asociat de incendiu sau explozii.
 - Nu încercați să deschideți bateria sau să o demontați.
 - Nu scurtcircuitați bateria. Nu depozitați niciodată bateria într-o locație periculoasă într-o cutie din carton sau un sertar în care contactele acesteia s-ar putea scurtcircuita sau în care ar putea fi scurtcircuitate de alte materiale conductoare.
 - Evitați solicitările mecanice (presiune, deformări, impacturi).

- Mențineți bateria uscată și curată. Dacă observați urme de murdărie pe baterie, ștergeți și curățați contactele cu o lavetă curată și uscată.
- Nu utilizați materiale conductoare electrice pentru curățare.
- În cazul în care bateria prezintă scurgeri, asigurați-vă că lichidul nu intră în contact cu pielea sau cu ochii și nu inhalați vaporii eliberați. În caz de contact, solicitați asistență medicală.
- Nu expuneți produsele cu baterii la căldură excesivă (de ex., lumina directă a soarelui, foc sau apropierea de surse de căldură, cum ar fi radiatoare sau dispozitive care generează căldură).

INFORMAȚII PRIVIND ÎNCĂRCAREA BATERIEI LI-ION

- Încărcați bateria numai cu încărcătorul RBC (furnizat împreună cu TX Encounter) și o sursă de alimentare adecvată, care corespunde reglementărilor locale sau are autorizarea FCC/CE/IC.
- Folosirea cablurilor sau încărcătoarelor deteriorate sau încărcarea în medii umede poate provoca șocuri electrice, incendiu, vătămare sau deteriorarea echipamentului sau altor obiecte.
- Temperatura optimă de încărcare este cuprinsă între 15 °C și 25 °C temperatură ambientă. Temperatura permisă de încărcare este cuprinsă între 0 °C și 37 °C. Asigurați-vă că intervalul temperaturilor nu este inferior sau superior acestor valori în timpul încărcării.
- Nu lăsați bateria nesupravegheată în timpul încărcării.
- Nu lăsați bateria în încărcător mai mult decât este necesar.
- Asigurați-vă că bateria nu este acoperită în timpul încărcării.
- Acordați o atenție deosebită oricăror creșteri neobișnuite ale temperaturii. Bateria nu trebuie să fie fierbinte la atingere în timpul încărcării.

INFORMAȚII GENERALE ȘI DEPOZITARE

- Durata de viață a bateriei depinde de temperatura ambientă.
- În niciun caz, bateriile nu trebuie depozitate pentru perioade mai lungi de timp (zile) în stare descărcată, deoarece aceasta poate cauza daune iremediabile. Încărcați bateria la 60-80% înainte de a o depozita. Dacă bateria este depozitată la temperatura camerei, aceasta trebuie reîncărcată după 6 luni.

- Bateria are o durată de viață limitată, iar performanța ei scade odată cu durata de utilizare. Recomandăm o durată de utilizare de maximum 5 ani.

BATERII DEFECTE

În cazul unei baterii defecte sau a unei carcase deformată, nu trebuie să returnați dispozitivul, nici bateria. Din motive de siguranță, bateriile defecte trebuie aruncate la punctele locale de colectare a mărfurilor periculoase. În acest caz, scoateți bateria defectă din dispozitiv. Dacă nu este posibil să scoateți bateria, vă rugăm să contactați echipa noastră de asistență pentru clienți. În cazul deteriorării dispozitivului TX Encounter, vă rugăm să returnați dispozitivul fără baterie. Vă rugăm să rețineți că legislația internațională privind mărfurile periculoase (IATA, ADR etc.) se aplică oricărui transport de celule litiu-ion (baterii).

GARANȚIE

Acest produs de la SWAROVSKI OPTIK este un instrument de înaltă calitate, care beneficiază de servicii de garanție la nivel mondial.

Pentru mai multe informații cu privire la condițiile de garanție, accesați: https://swarop.tk/TX_encounter_warranty



DATE TEHNICE

Toate datele tehnice ale produsului pot fi găsite la: https://swarop.tk/TX_encounter_technicaldata



Toate datele reprezintă valori standard.

Producătorul își rezervă dreptul de a face schimbări în ceea ce privește designul și livrarea. Producătorul nu-și asumă răspunderea pentru greșeli de tipar.

Caution

Risk of fire, explosion or burns. Do not short circuit, crush, heat above 80 °C, incinerate or disassemble the battery. Follow manufacturer's instructions, charge only with charger: 800-325A or 800-563

Max. Charge Current 1A; Max charge Voltage 4.1V

注意

火災、爆発、火傷の危険があります。バッテリーをショートさせたり、押しつぶしたり、80℃以上に加熱したり、焼却したり、分解したりしないでください。メーカーの説明書に従い、付属の電源コード(800-325A or 800-563)を使用して充電してください。

充電電流 1A; 充電電圧 4.1V

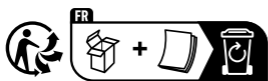

Points de collecte sur www.quefairedesdechets.fr
Privilégiez la réparation ou le don de votre appareil !