

DEUTSCH .....	3
ENGLISH .....	14
FRANÇAIS .....	25
ITALIANO .....	36
ESPAÑOL .....	47
NEDERLANDS .....	58
SVENSKA .....	69
SUOMI .....	80
DANSK .....	91
РУССКИЙ .....	102
中文 (简体) .....	113

VIELEN DANK, DASS  
SIE SICH FÜR DIESES  
SWAROVSKI OPTIK  
PRODUKT ENTSCHIEDEN  
HABEN. BEI FRAGEN  
WENDEN SIE SICH BITTE  
AN IHREN FACHHÄNDLER  
ODER KONTAKTIEREN SIE  
UNS DIREKT UNTER  
SWAROVSKIOPTIK.COM.

## SPEND ONE MINUTE. EARN ONE YEAR

Registrieren Sie sich auf [SWAROVSKIOPTIK.COM](http://SWAROVSKIOPTIK.COM) um die Vorteile von MEIN KONTO zu nutzen.

- Wir schenken Ihnen zusätzlich ein Jahr Garantie für registrierte Produkte.\*
- Sie bewahren stets den Überblick über Ihre SWAROVSKI OPTIK Geräte- und Kaufdaten.
- Im Servicefall haben wir wichtige Daten sofort zur Hand und können Ihnen schnell und kompetent weiterhelfen.
- Sie können registrierte Produkte bei Bedarf einfach und schnell zur Reparatur anmelden.

\*Durch die Produktregistrierung wird Ihre Garantie gemäß unseren Garantiebestimmungen um ein Jahr verlängert (Garantiekarte auch als Download verfügbar). Von der Verlängerung ausgenommen ist die Garantie auf die Elektronik.

## 1. ÜBERBLICK

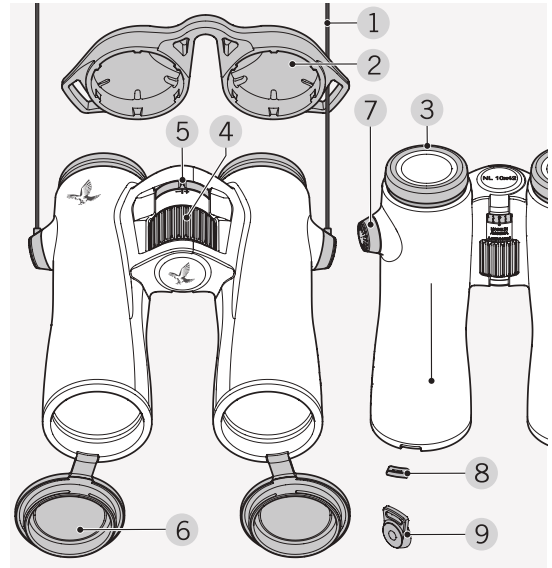

- |                       |                                     |
|-----------------------|-------------------------------------|
| 1 Trageriemen         | 6 Objektivschutzdeckel              |
| 2 Okularschutzdeckel  | 7 Abdeckung<br>Riemenanbindung      |
| 3 Drehaugenmuschel    | 8 Abdeckung<br>Objektivschutzdeckel |
| 4 Fokussierrad        | 9 Flachriemenhalter                 |
| 5 Dioptrieneausgleich |                                     |

Zusätzlich im Lieferumfang enthalten:  
Functional Side Bag, Reinigungstuch, Seife, Bürste

Im Auslieferungszustand des NL Pure ist der Riemen nicht montiert. Je nach Anforderung können Sie einfach und schnell den Riemen oder Sonderzubehör montieren.

## 2. RIEMENMONTAGE

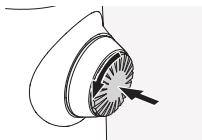

Drücken Sie den Knopf nach innen und drehen Sie diesen gegen den Uhrzeigersinn (90°).

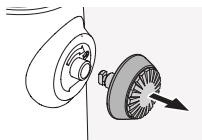

Ziehen Sie den Knopf heraus.

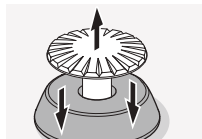

Lösen Sie den Stift vom Ring.

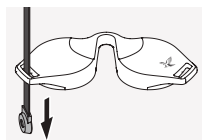

Um einen Regenschutzdeckel oder anderes Zubehör zu montieren, ziehen Sie den Riemen zuerst durch die Öse des jeweiligen Deckels.

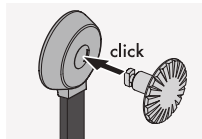

Drücken Sie den Stift in den Riemen, bis es „klickt“.

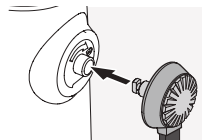

Setzen Sie den Knopf an der vorgesehenen Stelle am Fernglas ein.

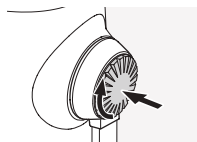

Drücken Sie den Stift fest nach innen und drehen Sie diesen ein wenig im Uhrzeigersinn.



Lösen Sie den Druck vom Stift und drehen Sie diesen weiter im Uhrzeigersinn bis es „klickt“.

### Hinweis:

Lässt sich der Stift ohne Drücken nicht mehr drehen, ist er sicher eingerastet.

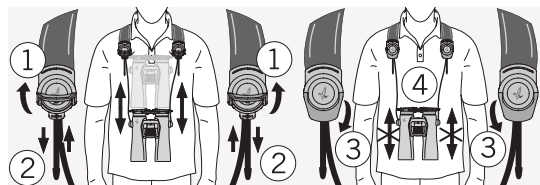
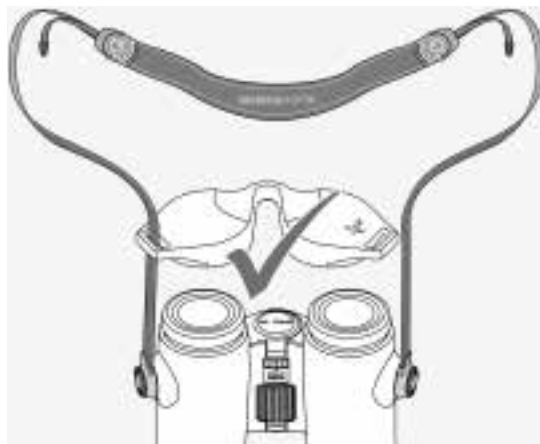



## 3. BEDIENUNG

### 3.1 EINSTELLUNG DER DREHAUGENMUSCHEL

Grundsätzlich stehen Ihnen bei der Verwendung verschiedene Einstellungspositionen mit unterschiedlichem Abstand des Auges zur Okularlinse zur Verfügung. Somit können Sie individuell die Augenmuscheln auf Ihre persönliche Position einstellen.

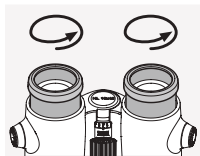

**Pos. A:** Ausgangsposition ohne Brille: Drehen Sie hierzu gegen den Uhrzeigersinn die Augenmuscheln ganz heraus.

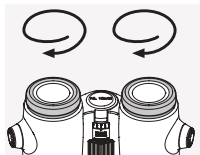

**Pos. B:** Ausgangsposition mit Brille: Drehen Sie beide Drehaugenmuscheln im Uhrzeigersinn bis zum Anschlag hinein.

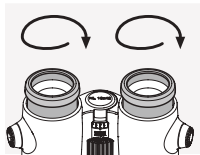

**Pos. C und D:** Alternative Positionen bzw. Zwischenstufen für Brillenträger sowie Nicht-Brillenträger.

### 3.2 EINSTELLUNG DES AUGENABSTANDES

Um ein einziges rundes Bild zu sehen, knicken Sie beide Fernglashälften so weit, bis keine störenden Schatten mehr auftreten.

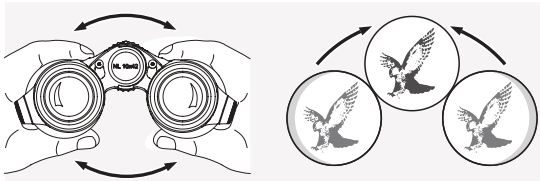

### 3.3 DIOPTRIENAUSGLEICH

Um die optimale Bildqualität zu erreichen, muss die eventuell unterschiedliche Sehkraft zwischen dem linken und dem rechten Auge ausgeglichen werden.

#### Verwendung bei gleicher Sehkraft beider Augen

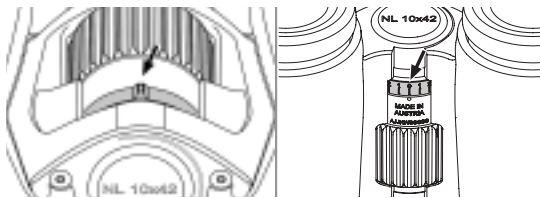

Achten Sie bei gleicher Sehkraft beider Augen darauf, dass sich der Dioptrienausgleich in der Nullstellung befindet. Die Nase des Stellrings rastet spürbar in der Nullstellung ein und die Skala auf der Rückseite des Gerätes stimmt mit dem Index überein.

#### Verwendung bei unterschiedlicher Sehkraft beider Augen

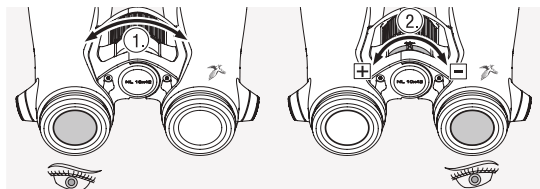

Blicken Sie mit dem linken Auge durch das linke Okular und stellen Sie mit dem Fokussiertrieb die Bildscharfe eines ausgewählten Objektes ein.

Blicken Sie nun mit dem rechten Auge durch das rechte Okular auf das selbe Objekt und stellen Sie mit dem Dioptrienausgleich auf optimale Bildscharfe ein.

### 3.4 EINSTELLUNG DER BILDSCHÄRFE

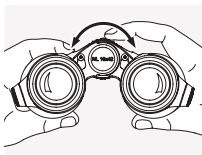

Durch Drehen des Fokussierades können Sie jedes Objekt von der kürzesten Einstellentfernung (siehe technisches Datenblatt) bis unendlich scharf stellen.

## 4. DEMONTAGE DES OBJEKTIVSCHUTZDECKELS

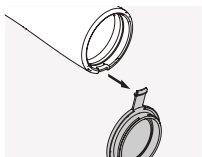

1. Öffnen Sie den Objektivschutzdeckel.

2. Ziehen Sie den Objektivschutzdeckel fest nach unten.

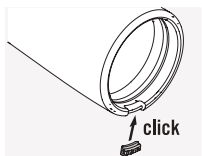

3. Stecken Sie die Abdeckung auf den Metallring. Erst wenn ein Klick zu hören ist, ist die Abdeckung fixiert.

#### Hinweis:

Wenn Sie den Objektivschutzdeckel wieder montieren möchten, schieben Sie die Abdeckung mit dem Daumen vom Metallring und wiederholen dann mit den Objektivschutzdeckeln Schritt 3.

## 5. ALLGEMEINE HINWEISE

### 5.1 SERIENNUMMER



Die Seriennummer Ihres NL Pure Fernglases finden Sie auf der Rückseite unter dem Dioptrienausgleich.

### 5.2 WEITERE INFORMATIONEN



Ausführliche Infos und Tipps finden Sie unter: [SWAROVSKIOPTIK.COM](http://SWAROVSKIOPTIK.COM).

## 6. PFLEGE UND WARTUNG

### 6.1 REINIGUNGSTUCH

Mit dem beiliegenden Reinigungstuch aus Mikrofasern können Sie selbst empfindlichste Glasflächen reinigen. Es ist geeignet für Objektive, Okulare und Brillen. Bitte halten Sie das Reinigungstuch sauber, da Verunreinigungen die Linsenoberfläche beschädigen können. Ist das Tuch verschmutzt, können Sie es in handwarmer Seifenlauge waschen und an der Luft trocknen lassen. Verwenden Sie es bitte ausschließlich zur Reinigung von Glasflächen.

### 6.2 REINIGUNG

Wir haben großen Wert darauf gelegt, alle Elemente und Oberflächen besonders pflegeleicht zu gestalten.

**Reinigung Optik.** Um die optische Brillanz Ihres Fernglases dauerhaft zu gewährleisten, sollten Sie die Glasoberflächen schmutz-, öl- und fettfrei halten. Entfernen Sie zuerst gröbere Partikel mit einem Optikpinsel. Zur nachfolgenden gründlichen Reinigung empfiehlt sich ein leichtes Anhauchen und anschließendes Reinigen mit dem Reinigungstuch. Bei starker Verschmutzung (z.B. mit Sand) sind die Drehaugenmuscheln komplett abschraubbar und somit sehr einfach zu reinigen.

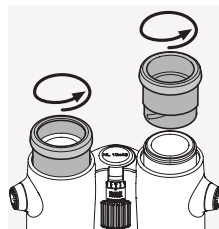

**Reinigung Gehäuseschutz.** Verwenden Sie dafür das beiliegende Soap & Brush-Kit. Schließen Sie Okular und Objektiv mit den Schutzabdeckungen. Nach Befeuchten der Bürste können Sie so die Seife in kreisenden Bewegungen aufschäumen. Damit lässt sich der Gehäuseschutz sanft reinigen. Anschließend spülen Sie das Gerät mit klarem Wasser ab. Trocknen Sie das Gerät sorgfältig. Wurde die Optik nass, empfiehlt es sich, sie mit einem sauberen Tuch nur trockenzutupfen, um ein Zerkratzen zu verhindern. Spülen Sie die Bürste gründlich ab, und lassen Sie das Soap & Brush-Kit trocknen.

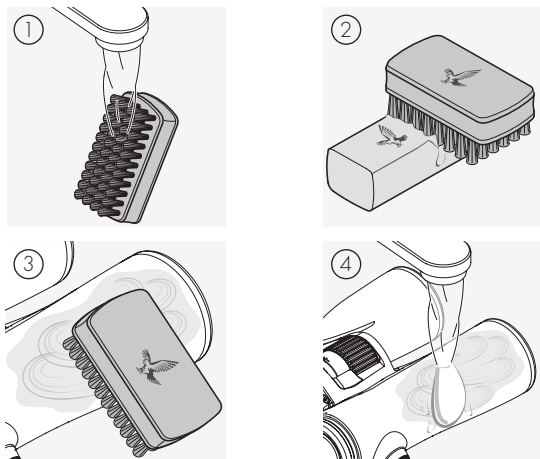

#### Hinweis:

Bitte achten Sie darauf, dass bei einer Reinigung in freier Natur das Seifenwasser nicht in den natürlichen Wasserkreislauf gelangt.

### 6.3 AUFBEWAHRUNG



Sie sollten Ihr Fernglas in seiner Tasche an einem gut gelüfteten Ort aufbewahren.

Ist das Fernglas nass, muss es vorher getrocknet werden.

In Tropengebieten oder in Gegenden mit hoher Umgebungsfeuchtigkeit ist der beste Lagerort ein luftdichter Behälter mit einem Feuchtigkeits-Absorptionsmittel (z.B. Silikagel).

## 7. ZU IHRER SICHERHEIT



Niemals mit dem Gerät in die Sonne blicken! Das führt zu einer Verletzung Ihrer Augen!



Niemals während des Gehens durch das Gerät blicken! Sie könnten Hindernisse übersehen.

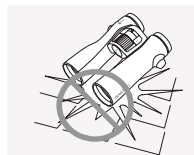

Schützen Sie bitte Ihr Gerät vor Stößen.

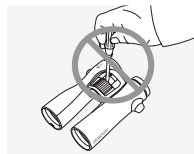

Reparatur- und Servicearbeiten dürfen nur von SWAROVSKI OPTIK Absam (Austria) oder SWAROVSKI OPTIK North America durchgeführt werden, ansonsten erlischt die Garantie.

Alle Angaben sind typische Werte.

Änderungen in Ausführung und Lieferung sowie Druckfehler sind vorbehalten.

WE THANK YOU FOR  
CHOOSING THIS  
PRODUCT FROM  
SWAROVSKI OPTIK. IF YOU  
HAVE ANY QUESTIONS,  
PLEASE CONSULT YOUR  
SPECIALIST DEALER OR  
CONTACT US DIRECTLY AT  
SWAROVSKIOPTIK.COM.

## SPEND ONE MINUTE. EARN ONE YEAR

Register at SWAROVSKIOPTIK.COM to enjoy all the benefits of MY ACCOUNT.

- We will extend the warranty by one year, free of charge.\*
- Keep track of all your SWAROVSKI OPTIK devices and purchase dates.
- If your product requires servicing, we can quickly call up the key information and ensure that we provide fast, efficient assistance.
- You can conveniently initiate repair orders for your registered products.

\*When you register a product, we will extend its warranty in line with our warranty conditions by one year (warranty card also available for download). Electronics are excluded from the extended warranty.

# 1. OVERVIEW

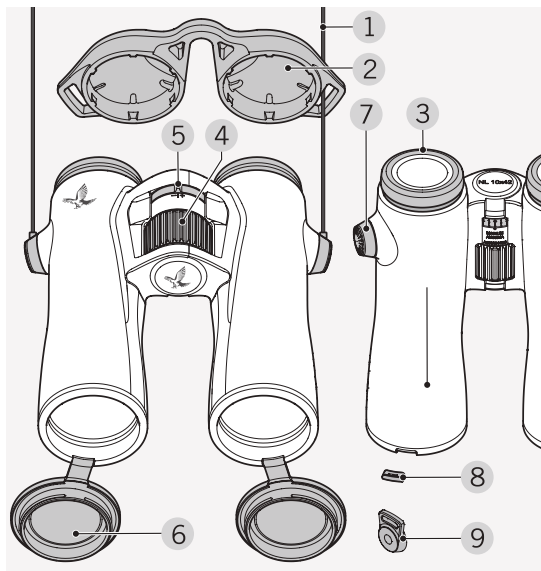

- |                      |                                     |
|----------------------|-------------------------------------|
| 1 Carrying strap     | 6 Objective lens cover              |
| 2 Eyepiece cover     | 7 Strap connector cover             |
| 3 Twist-in eyecup    | 8 Objective lens cover filler piece |
| 4 Focusing wheel     | 9 Strap loop connector              |
| 5 Diopter adjustment |                                     |

Supplied with:  
Functional side bag, cleaning cloth, soap, brush

The NL Pure is not supplied with the strap attached. The strap and other accessories are quick and easy to attach when required.

# 2. ATTACHING THE STRAP

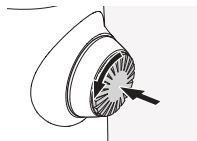

Press on the knob and rotate it counterclockwise (90°).

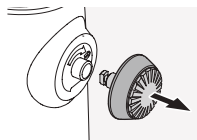

Pull the knob out.

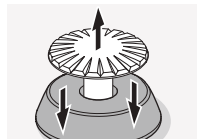

Remove the pin from the ring.

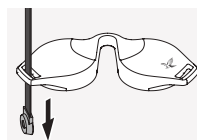

If you want to fit a rainguard or other accessory, pull the strap through the eyelet of the cover.

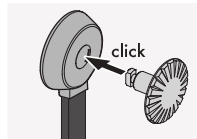

Then press the pin into the strap until it clicks.

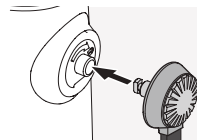

Insert the knob in the designated place on the binoculars.

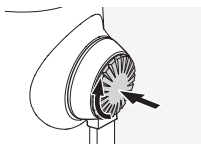

Push the knob in firmly and rotate slightly clockwise.



Release the pressure from the pin and continue to turn it clockwise until it clicks.

**Note:**

The pin is securely in place once you can no longer turn it without pressure.

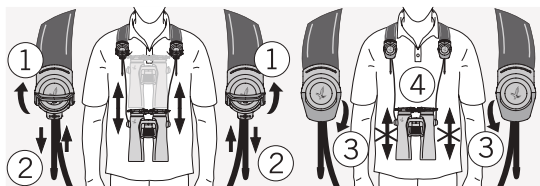
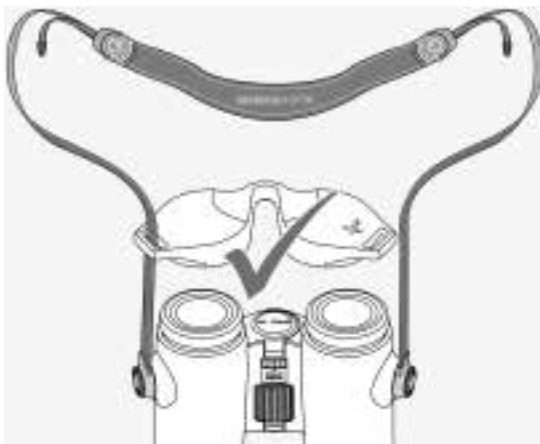

## 3. OPERATION

### 3.1 ADJUSTING THE TWIST-IN EYECUP

There are different distance setting positions to choose from, offering a different distance from the eye to the eyepiece lens. This allows you to adjust the eyecups separately to the position that suits you.

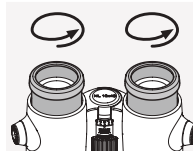

Pos. A: Starting position without spectacles: Turn the eyecups counter-clockwise to the full extent.

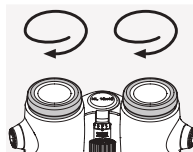

Pos. B: Starting position with spectacles: Turn the eyecups clockwise as far as they will go.

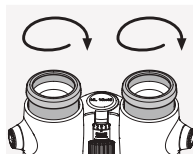

Pos. C and D: There are two alternative intermediate stages for observing with and without spectacles.

### 3.2 ADJUSTING THE DISTANCE BETWEEN THE EYEPIECES

To see a single round image, adjust the two halves of the binoculars until no irritating shadows can be seen.

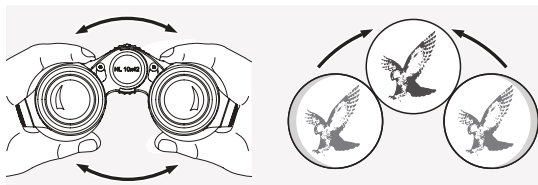

### 3.3 DIOPTR ADJUSTMENT

To ensure optimum image quality, adjust the focus to compensate for any differences between your left and right eye.

How to adjust if both eyes have equal vision

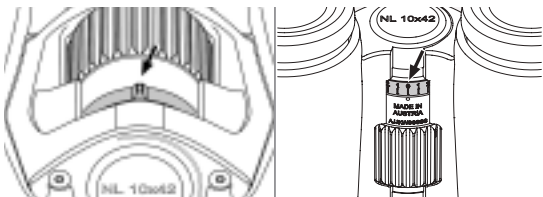

If you can see equally well with both eyes, make sure the diopter adjustment is set to zero. You can feel the protrusion on the adjusting ring engage in the zero position and the scale on the back of the binoculars corresponds to the index.

How to adjust if your eyes are different strengths

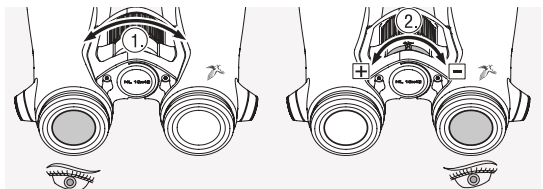

Look through the left eyepiece with your left eye. Select an object and rotate the focusing wheel until it is sharply focused. Now look at the same object through the right eyepiece with your right eye and adjust the diopter adjustment wheel until it is sharp.

### 3.4 ADJUSTING THE FOCUS

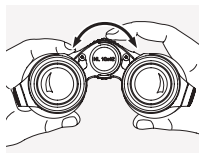

Turning the focusing wheel allows you to focus on any object from the shortest focusing distance (see technical data sheet) to infinity.

## 4. REMOVING THE OBJECTIVE LENS COVER

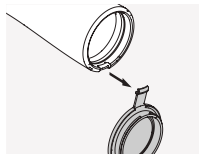

1. Open the objective lens cover.
2. Pull the lens cover firmly downwards.

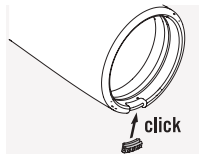

3. Fit the filler piece into the metal ring. When you hear a click, this means that it is attached.

#### Note:

When you want to replace the lens cover, slide the filler piece out of the metal ring with your thumb and then repeat Step 3 with the lens covers.

## 5. GENERAL INFORMATION

### 5.1 SERIAL NUMBER



You will find the serial number of your NL Pure binoculars on the back under the diopter adjustment.

## 5.2 ADDITIONAL INFORMATION



For more details and tips visit:  
[SWAROVSKIOPTIK.COM](http://SWAROVSKIOPTIK.COM).

# 6. CARE AND MAINTENANCE

## 6.1 LENS-CLEANING CLOTH

With the included microfiber lens-cleaning cloth you can clean even the most sensitive glass surfaces. It is ideal for objective lenses, eyepieces, and eyeglasses. Please keep the cloth clean, as dirt can damage the lens surface. Simply wash it in lukewarm soapy water and leave to air dry. Please only use it for cleaning glass surfaces.

## 6.2 CLEANING

We attach great importance to ensuring all elements and surfaces are very easy to clean.

**Cleaning the optics.** To ensure the long-lasting optical brilliance of your binoculars, you should keep the glass surfaces free from dirt, oil, and grease. First brush off any larger particles of dirt with an optical lens brush. Then breathe gently on the lens and polish it with the cleaning cloth to remove any remaining dirt. If it is very dirty (e.g. with sand), the twist-in eyecups can be completely unscrewed, making it very easy to clean.

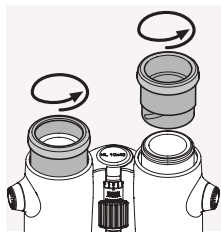

**Cleaning the protective housing.** Use the soap & brush kit (supplied). Close the covers on the eyepiece and objective lenses. Moisten the brush and apply the soap using circular movements to gently clean the housing. Rinse the binoculars with clean water and dry with care. If the optics become wet, dab them dry with a clean cloth to prevent scratching. Rinse the brush thoroughly and leave the soap & brush kit to dry.

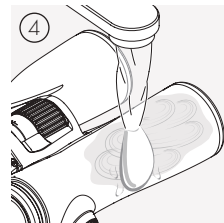
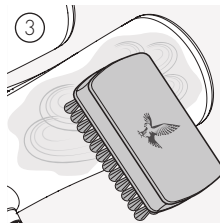
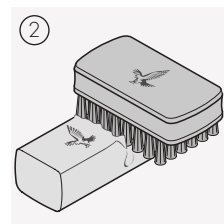
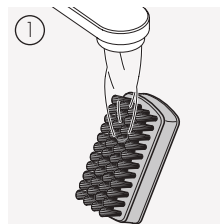

### Note:

If you clean your binoculars outdoors, please ensure the soapy water does not contaminate the natural water cycle.

## 6.3 STORAGE

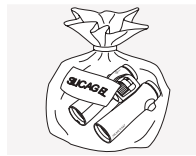

Keep your binoculars in their bag in a well-ventilated place. If the binoculars are wet, they must be dried first.



In tropical areas or areas with high humidity, it is best to store them in an airtight container with a moisture-absorbing agent (e.g. silica gel).

## 7. SAFETY RECOMMENDATIONS



Never look directly at the sun through the device as this could seriously damage your eyes.



Never look through the device while walking as you may overlook obstacles.

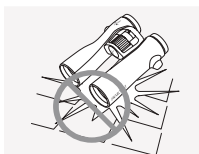

Protect your device against knocks.



Repairs and servicing must only be carried out by SWAROVSKI OPTIK Absam (Austria) or SWAROVSKI OPTIK North America, otherwise your warranty will be void.

All the specifications given are typical values.

We reserve the right to make changes regarding design and delivery.  
We accept no liability for printing errors.

MERCI D'AVOIR CHOISI  
CE PRODUIT DE LA  
MAISON SWAROVSKI  
OPTIK. POUR TOUTE  
QUESTION ADRESSEZ-VOUS  
A VOTRE DETAILLANT  
OU CONTACTEZ-NOUS  
DIRECTEMENT SUR  
SWAROVSKIOPTIK.COM.

## PRENEZ UNE MINUTE. ET GAGNEZ UNE ANNEE

Enregistrez votre produit sur le site Web SWAROVSKIOPTIK.COM pour profiter de tous les avantages du service MON COMPTE.

- Nous prolongeons la garantie de votre produit d'un an, gratuitement.\*
- Gardez la trace de tous vos équipements SWAROVSKI OPTIK et des dates d'achat.
- Si votre produit nécessite des réparations, nous pouvons rapidement accéder aux informations essentielles et ainsi, vous proposer une assistance rapide et efficace.
- Vous pouvez facilement créer des demandes de réparation pour vos produits enregistrés.

\* Lorsque vous enregistrez un produit, nous prolongeons sa garantie d'un an, conformément à nos conditions de garantie (la carte de garantie est également disponible en téléchargement). Les composants électroniques sont exclus de la garantie.

## 1. VUE D'ENSEMBLE

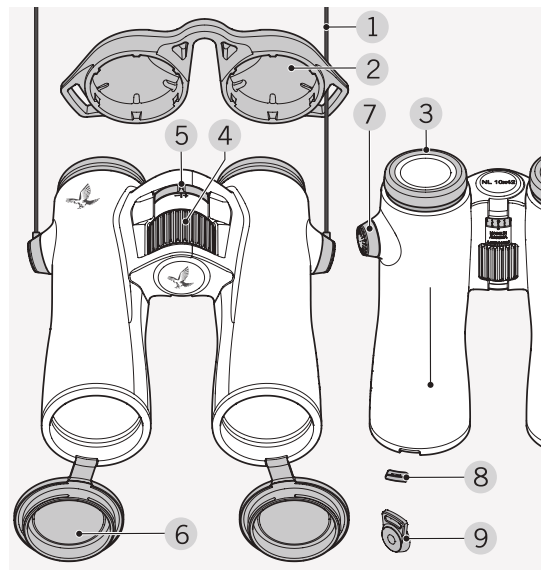

- |                                     |   |
|-------------------------------------|---|
| 1 Courroie                          | 6 Capuchon protecteur pour lentilles d'objectif             |
| 2 Capuchon protecteur pour oculaire | 7 Couvercle d'attache de courroie                           |
| 3 Bonnette oculaire rotative        | 8 Insert pour capuchon protecteur pour lentilles d'objectif |
| 4 Molette de focalisation           | 9 Attache passe-sangle                                      |
| 5 Ajustement dioptrique             |   |

Accessoires inclus :  
sacoche fonctionnelle, lingette de nettoyage, savon, brosse

La courroie des jumelles NL Pure n'est pas attachée lors de la livraison. La courroie et les autres accessoires sont faciles et rapides à installer, si vous le souhaitez.

## 2. ATTACHER LA COURROIE

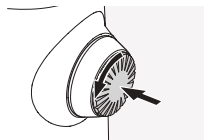

Appuyez sur le bouton, puis tournez-le dans le sens inverse des aiguilles d'une montre (90°).

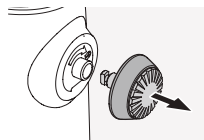

Tirez sur le bouton pour le retirer.

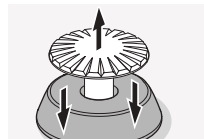

Retirez l'axe de la bague.

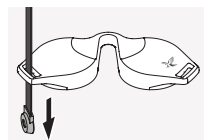

Si vous souhaitez installer un pare-pluie ou un autre accessoire, tirez la courroie à travers l'œillet du capuchon protecteur.

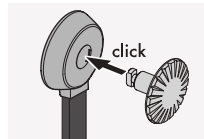

Ensuite, appuyez sur l'axe jusqu'à ce qu'il s'enclenche dans la courroie.

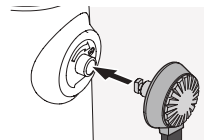

Insérez le bouton à l'emplacement prévu sur les jumelles.

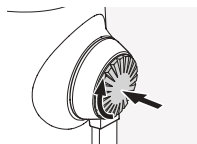

Appuyez fermement sur le bouton, puis tournez-le légèrement dans le sens des aiguilles d'une montre.



Relâchez la pression sur l'axe, puis continuez à le tourner dans le sens des aiguilles d'une montre jusqu'à ce qu'il s'enclenche.

### Remarque :

L'axe est solidement positionné lorsqu'il est impossible de le tourner sans exercer une pression dessus.

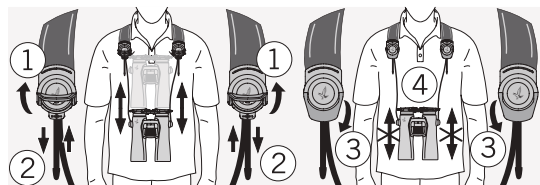
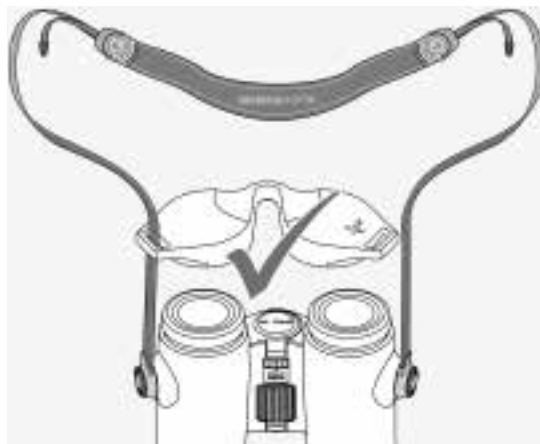

## 3. FONCTIONNEMENT

### 3.1 REGLAGE DE LA BONNETTE OCULAIRE ROTATIVE

Il existe différentes positions de réglage au choix, offrant chacune une distance différente entre l'œil et l'oculaire. Ceci vous permet d'ajuster les bonnettes séparément, dans la position qui vous convient.

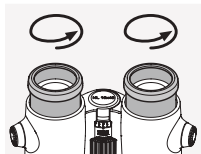

Pos. A : position de départ sans lunettes : tournez les bonnettes dans le sens inverse des aiguilles d'une montre, aussi loin que possible.

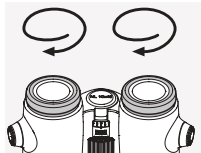

Pos. B : position de départ avec lunettes : tournez les bonnettes dans le sens des aiguilles d'une montre, aussi loin que possible.

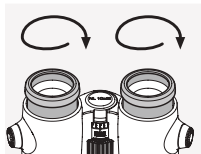

Pos. C et D : il existe deux positions intermédiaires alternatives pour l'observation avec et sans lunettes.

### 3.2 REGLAGE DE LA DISTANCE ENTRE OCULAIRES

Pour afficher une seule image circulaire, réglez les deux moitiés des jumelles jusqu'à ce qu'aucune ombre gênante ne soit visible.

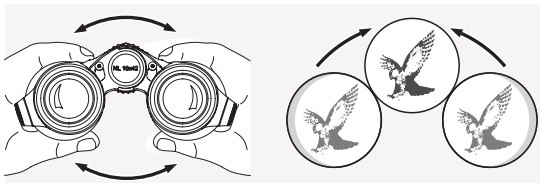

### 3.3 AJUSTEMENT DIOPTRIQUE

Pour garantir une qualité d'image optimale, réglez la mise au point de manière à compenser les différences entre votre œil gauche et votre œil droit.

#### Réglage pour une vision identique aux deux yeux



Si vous voyez aussi bien d'un œil que de l'autre, assurez-vous que l'ajustement dioptrique est réglé à zéro. Vous pouvez sentir la protubérance de la bague de réglage s'enclencher dans la position zéro, et la graduation à l'arrière des jumelles correspond à l'indice.

#### Réglage pour des visions différentes aux deux yeux

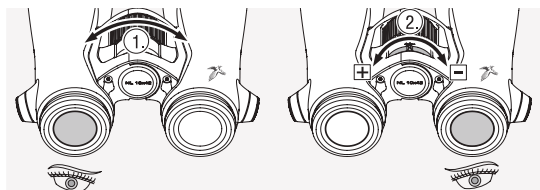

Regardez avec l'œil gauche à travers l'oculaire gauche. Choisissez un objet et tournez la molette de focalisation jusqu'à ce qu'il soit parfaitement net.

Maintenant, regardez le même objet avec l'œil droit à travers l'oculaire droit, puis réglez la molette d'ajustement dioptrique jusqu'à ce que l'objet soit net.

### 3.4 REGLAGE DE LA MISE AU POINT

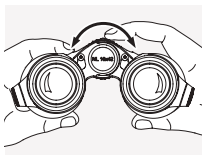

Tournez la molette de focalisation pour effectuer la mise au point sur n'importe quel objet, de la distance minimale de mise au point (voir la fiche technique) à l'infini.

## 4. RETRAIT DU CAPUCHON PROTECTEUR POUR LENTILLES D'OBJECTIF

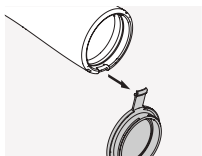

1. Ouvrez le capuchon protecteur pour lentilles d'objectif.

2. Tirez fermement le capuchon protecteur vers le bas.

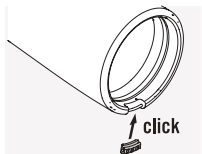

3. Introduisez l'insert dans la bague métallique. Il émet un déclic lorsqu'il est correctement installé.

#### Remarque :

Si vous souhaitez réinstaller le capuchon protecteur, retirez l'insert de la bague métallique avec le pouce, puis répétez l'étape 3 avec le capuchon protecteur.

## 5. INFORMATIONS GENERALES

### 5.1 NUMERO DE SERIE



Vous trouverez le numéro de série de vos jumelles NL Pure au dos, sous le l'ajustement dioptrique.

### 5.2 INFORMATIONS SUPPLEMENTAIRES



Pour des informations détaillées et des conseils, consultez le site Web [SWAROVSKIOPTIK.COM](http://SWAROVSKIOPTIK.COM).

## 6. ENTRETIEN ET MAINTENANCE

### 6.1 CHIFFON DE NETTOYAGE POUR OPTIQUES

Le chiffon de nettoyage pour optiques en microfibres fourni avec l'appareil permet de nettoyer les surfaces en verre les plus délicates. Il est idéal pour les objectifs, les oculaires et les lunettes. Veillez à ce que le chiffon soit toujours propre, car la présence de saletés pourrait endommager la surface des lentilles. Lavez-le simplement avec de l'eau savonneuse tiède et laissez-le sécher à l'air libre. Utilisez-le uniquement pour le nettoyage des surfaces en verre.

### 6.2 NETTOYAGE

Nous attachons une grande importance à la facilité de nettoyage de tous les éléments et surfaces.

**Nettoyage des optiques.** Pour préserver durablement la brillance optique de vos jumelles, veillez à éviter la présence de poussière, d'huile et de graisse sur les surfaces en verre. Éliminez d'abord les grosses particules à l'aide d'un pinceau-brosse optique. Ensuite, soufflez doucement sur la lentille et essuyez-la avec le chiffon de nettoyage pour éliminer toute salissure restante. Si elles sont très sales (par exemple, en présence de sable), les bonnettes oculaires rotatives peuvent être complètement dévissées, afin d'en faciliter le nettoyage.

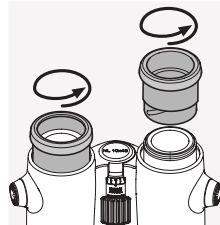

**Nettoyage du boîtier protecteur.** Utilisez le savon et la brosse (fournis). Refermez les capuchons protecteurs d'oculaire et d'objectif. Humidifiez la brosse, puis appliquez le savon en effectuant des mouvements circulaires, afin de nettoyer délicatement le boîtier. Rincez les jumelles à l'eau claire et séchez-les avec soin. Si les optiques deviennent humides, tamponnez-les avec un chiffon propre, afin d'éviter de les rayer. Rincez soigneusement la brosse et laissez sécher le savon et la brosse.

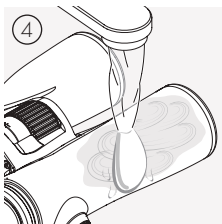
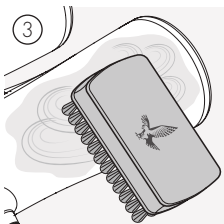
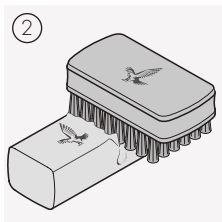
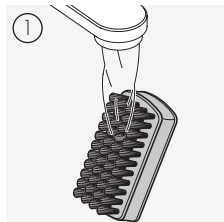

**Remarque :**

Si vous nettoyez vos jumelles en plein air, assurez-vous que l'eau savonneuse ne contamine pas le cycle naturel de l'eau.

**6.3 STOCKAGE**



Conservez vos jumelles dans leur sac, dans un endroit bien ventilé. Si les jumelles sont humides, séchez-les d'abord.

Dans les régions tropicales ou très humides, il est préférable de les conserver dans un récipient hermétique contenant un produit absorbant l'humidité (par exemple, du gel de silice).

**7. RECOMMANDATIONS DE SECURITE**



N'utilisez jamais l'appareil pour regarder directement le soleil ; cela vous exposerait à de graves lésions oculaires.



Ne regardez jamais dans l'appareil pendant que vous marchez ; vous risqueriez de ne pas voir des obstacles.

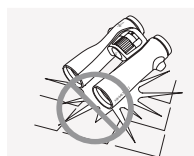

Protégez votre appareil contre les chocs.

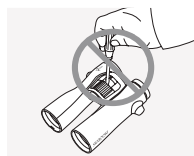

Les travaux de réparation et de remise en état doivent uniquement être effectués par SWAROVSKI OPTIK Absam (Autriche) ou SWAROVSKI OPTIK North America ; le non-respect de cette consigne entraînerait l'annulation de la garantie.

Toutes les caractéristiques indiquées sont des valeurs habituelles.

Sous réserve de modifications ultérieures concernant la conception, la livraison et les erreurs d'impression.

LA RINGRAZIAMO  
PER AVER SCELTO UN  
PRODOTTO SWAROVSKI  
OPTIK. PER ULTERIORI  
INFORMAZIONI LA  
PREGHIAMO DI RIVOLGERSI  
AD UN RIVENDITORE  
AUTORIZZATO OPPURE  
CI CONTATTI SU  
SWAROVSKIOPTIK.COM.

## UN MINUTO. CHE VALE UN ANNO

Si registri sul sito SWAROVSKIOPTIK.COM per usufruire dei vantaggi offerti attraverso il IL MIO CONTO.

- Estenderemo la garanzia di un anno, gratuitamente.\*
- Tenga traccia di tutti i suoi prodotti SWAROVSKI OPTIK e delle date di acquisto.
- Se i suoi prodotti richiedono manutenzione, possiamo recuperare velocemente tutte le informazioni principali e fornirle assistenza in modo facile e veloce.
- Sui prodotti registrati è inoltre possibile avviare velocemente ordini di riparazione.

\*Quando registra un prodotto, estenderemo la sua garanzia di un anno conformemente alle nostre condizioni di garanzia (la scheda della garanzia può essere scaricata online). L'elettronica del prodotto non è inclusa nell'estensione della garanzia.

# 1. PANORAMICA GENERALE

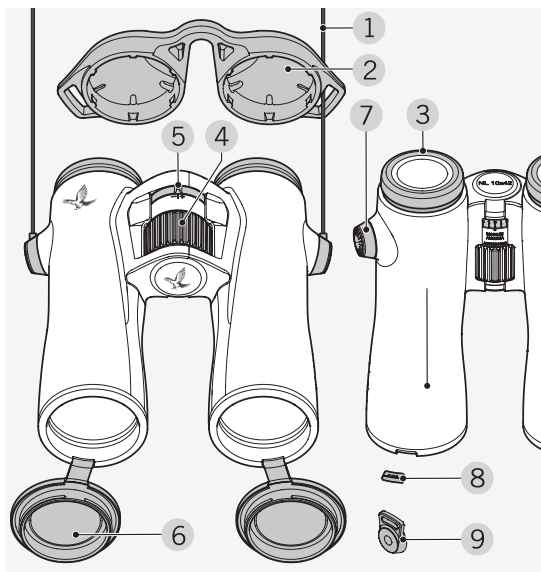

- |                               |  |
|-------------------------------|--|
| 1 Cinghia                     | 6 Copriobiettivo                             |
| 2 Coprioculare                | 7 Copertura attacco della tracolla           |
| 3 Conchiglia oculare girevole | 8 Elemento di riempimento del copriobiettivo |
| 4 Ghiera di messa a fuoco     | 9 Attacco per tracolla ad anello             |
| 5 Compensazione diottrica     |  |

Forniti di serie: borsa marsupio funzionale, panno detergente, detergente, spazzola

Il binocolo NL Pure non viene fornito con cinghia attaccata. La cinghia e gli altri accessori sono rapidi e facili da fissare quando necessario.

# 2. ATTACCO DELLA CINGHIA

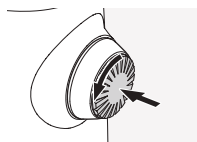

Premete sulla manopola e ruotatela in senso antiorario (90°).

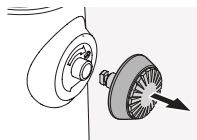

Estraete la manopola.

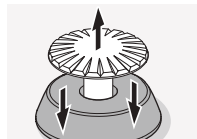

Rimuovete il perno dall'anello.

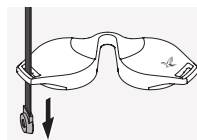

Se desiderate montare una protezione anti-pioggia o un altro accessorio, tirate la cinghia attraverso l'occhiello della relativa copertura.

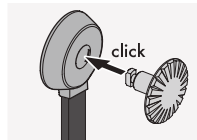

Quindi premete il perno nella cinghia fino allo scatto.

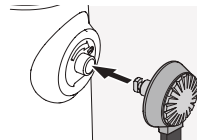

Inserite la manopola nel punto predisposto sul binocolo.



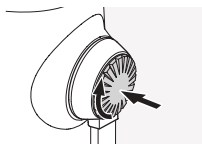

Premete con decisione la manopola verso l'interno e ruotate leggermente in senso orario.



Rilasciate la pressione dal perno e continuate a ruotarlo in senso orario fino allo scatto.

**Nota:**

Il perno è ben fermo in posizione quando non è più possibile ruotarlo senza pressione.

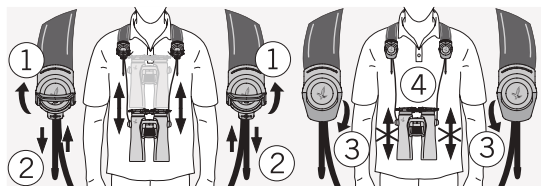
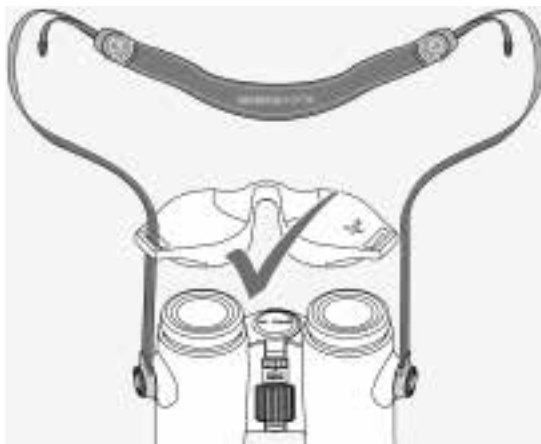

### 3. FUNZIONAMENTO

#### 3.1 REGOLAZIONE DELLA CONCHIGLIA OCULARE GIREVOLE

È possibile scegliere tra varie posizioni di impostazione con distanze diverse tra l'occhio e la lente dell'oculare. In questo modo, potete regolare separatamente le conchiglie oculari in base alle vostre esigenze.

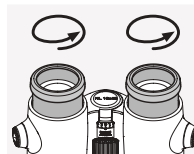

**Pos. A:** Posizione iniziale senza occhiali; ruotate al massimo le conchiglie oculari in senso antiorario.

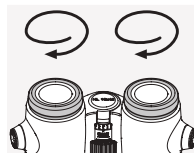

**Pos. B:** Posizione iniziale con gli occhiali; ruotate le conchiglie oculari in senso orario fino all'arresto.

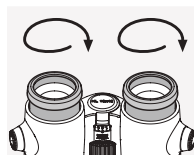

**Pos. C e D:** Esistono due fasi di regolazione alternative per chi indossa e chi non indossa gli occhiali.

#### 3.2 REGOLAZIONE DELLA DISTANZA TRA GLI OCULARI

Per vedere una singola immagine rotonda, piegate le due metà del binocolo fino a che non compaiono fastidiose ombre.

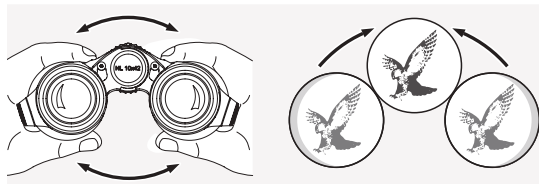

### 3.3 COMPENSAZIONE DIOTTRICA

Per garantire una qualità dell'immagine ottimale, regolate la messa a fuoco al fine di compensare eventuali differenze tra l'occhio sinistro e l'occhio destro.

Regolazione con occhi che hanno la medesima capacità visiva

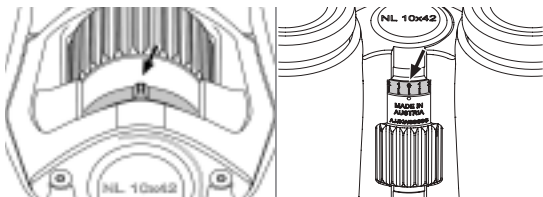

Se i vostri occhi hanno la stessa capacità visiva, assicuratevi che la regolazione diottrica sia impostata su zero. Potete sentire la sporgenza sull'anello di regolazione giungere in posizione zero come mostrato sulla scala sul retro del binocolo.

Regolazione con occhi che hanno capacità visiva diversa

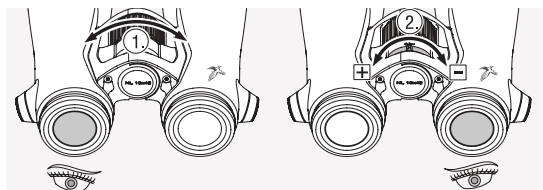

Guardate nell'oculare sinistro con l'occhio sinistro. Individuate un oggetto e ruotate la ghiera di messa a fuoco fino a che l'immagine non risulta ben nitida.

Ora guardate lo stesso oggetto attraverso l'oculare destro con l'occhio destro e regolate la ghiera di regolazione diottrica fino ad ottenere un'immagine ben nitida.

### 3.4 MESSA A FUOCO DELL'IMMAGINE

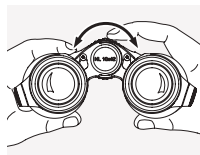

Ruotando la ghiera di messa a fuoco potrete mettere a fuoco qualsiasi oggetto dalla distanza di messa a fuoco più breve (vedere scheda tecnica) fino all'infinito.

## 4. RIMOZIONE COPRIOBBIETTIVO

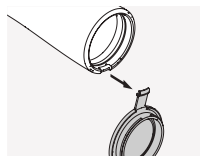

1. Aprite il copriobiettivo.
2. Tirate il copriobiettivo con decisione verso il basso.



3. Inserite l'elemento di riempimento nell'anello di metallo. Quando sentirete il clic avrete agganciato l'accessorio.

**Nota:**

Per riposizionare il copriobiettivo, fare scorrere l'elemento di riempimento fuori dall'anello di metallo con il pollice, quindi ripetete il passaggio 3 con il copriobiettivo.

## 5. AVVERTENZE GENERALI

### 5.1 NUMERO DI SERIE

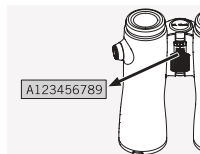

Il numero di serie del vostro NL Pure è collocato sul retro del binocolo sotto la regolazione diottrica.

## 5.2 INFORMAZIONI AGGIUNTIVE



Per ulteriori informazioni e consigli visitate il sito: [SWAROVSKIOPTIK.COM](http://SWAROVSKIOPTIK.COM).

# 6. CURA E MANUTENZIONE

## 6.1 PANNO PULISCI LENTI

Con il panno pulisci lenti in microfibra incluso potrete pulire le superfici in vetro più delicate. Il panno è perfetto per la pulizia di obiettivi, oculari e occhiali. Vi consigliamo di tenerlo pulito, poiché lo sporco potrebbe danneggiare la superficie delle lenti. Se il panno dovesse sporcarsi, potrete lavarlo con sapone in acqua tiepida e lasciarlo asciugare all'aria. Utilizzatelo esclusivamente per la pulizia di superfici in vetro.

## 6.2 PULIZIA

Per noi è davvero importante che tutti gli elementi e le superfici siano facili da pulire.

**Pulizia elementi ottici.** Per preservare nel tempo la brillantezza ottica del vostro binocolo, vi consigliamo di evitare che le superfici in vetro entrino in contatto con sporco, olio e grasso. Come prima cosa rimuovete le particelle più grandi con un pennello per lenti ottiche, quindi inumidite leggermente la lente con il fiato e pulitela con il panno per rimuovere ogni residuo di sporco. In caso di sporco ostinato (ad esempio sabbia), le conchiglie oculari girevoli possono essere completamente svitate ed essere così pulite più facilmente.

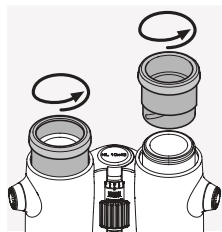

**Pulizia corpo del binocolo.** Utilizzate il kit detergente e spazzola (in dotazione). Chiudete gli obiettivi e gli oculari con le apposite coperture. Inumidite la spazzola e applicate il detergente con movimenti circolari per pulire delicatamente il corpo del binocolo. Risciacquate il binocolo con acqua pulita e asciugatelo con cura. Se gli elementi ottici si bagnano, asciugateli con un panno pulito per evitare graffi. Risciacquate accuratamente la spazzola e lasciate asciugare il kit detergente e spazzola.

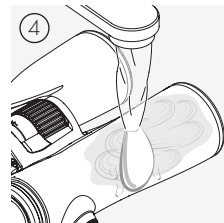
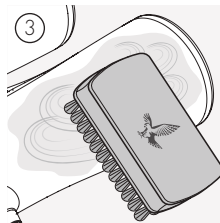
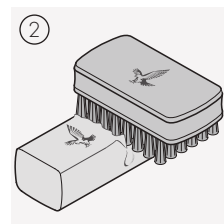
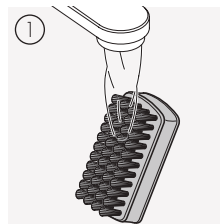

### Nota:

Se pulite il binocolo all'aperto, assicuratevi che l'acqua insaponata non contaminii il ciclo naturale dell'acqua.

## 6.3 DOVE RIPORRE IL CANNOCCHIALE

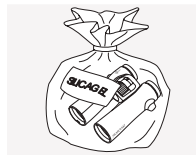

Riponete il binocolo nella sua custodia in ambiente ben areato. Se il binocolo si bagna, deve essere prima asciugato.

In aree tropicali o aree con elevata umidità, è meglio conservarlo in un contenitore ermetico con un agente essiccante (ad esempio gel di silice).

## 7. SICUREZZA



Non guardate mai direttamente il sole attraverso il dispositivo poiché ciò potrebbe causare gravi danni agli occhi.



Non guardate mai attraverso il dispositivo mentre camminate poiché potreste non notare eventuali ostacoli.

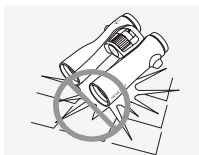

Protegete il dispositivo dagli urti.

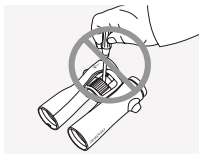

Tutte le riparazioni devono essere eseguite da SWAROVSKI OPTIK (Absam) o SWAROVSKI OPTIK North America. In caso contrario, la garanzia perderà validità.

Tutti i valori specificati sono valori tipici.

Ci riserviamo il diritto di apportare modifiche a livello di design e consegne e non accettiamo alcuna responsabilità per eventuali errori di stampa.

LE AGRADECEMOS QUE  
HAYA ELEGIDO COMPRAR  
UN INSTRUMENTO DE  
SWAROVSKI OPTIK.  
SI TUVIERA CUALQUIER  
DUDA O CONSULTA,  
PÓNGASE EN CONTACTO  
CON SU AGENTE  
ESPECIALIZADO O  
DIRECTAMENTE CON  
NOSOTROS EN  
SWAROVSKIOPTIK.COM.

## DEDÍQUELE UN MINUTO. GANE UN AÑO

Regístrese en SWAROVSKIOPTIK.COM para disfrutar de todas las ventajas de MI CUENTA.

- Ampliaremos la garantía un año de forma totalmente gratuita.\*
- Haga el seguimiento de todos sus dispositivos SWAROVSKI OPTIK y sus fechas de adquisición.
- Si necesita reparar su dispositivo, podemos recuperar rápidamente sus datos y ofrecerle una asistencia rápida y eficiente.
- Puede iniciar cómodamente partes de reparación para sus productos registrados.

\*Cuando registre un producto, le ampliaremos su garantía online por un año con nuestras condiciones de garantía (podrá descargar la tarjeta de garantía correspondiente). Los elementos electrónicos quedan excluidos de la ampliación de garantía.

## 1. DESCRIPCIÓN GENERAL

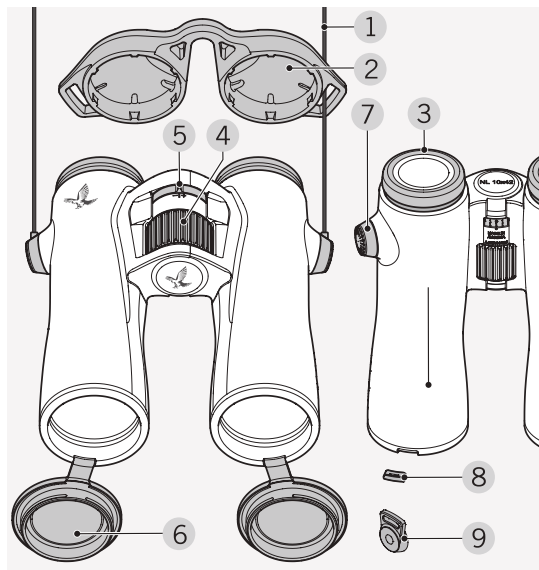

- |                                  |  |
|----------------------------------|--|
| 1 Correa de transporte           | 6 Tapa protectora para el objetivo             |
| 2 Tapa protectora para el ocular | 7 Tapa del conector de la correa               |
| 3 Copa ocular giratoria          | 8 Pieza de relleno de la tapa para el objetivo |
| 4 Anillo de enfoque              | 9 Pasador de la correa                         |
| 5 Ajuste de dioptrías            |  |

Incluye:  
Bolsa lateral funcional, paño de limpieza, jabón, cepillo

Los NL Pure no incluyen la correa. Es muy sencillo y rápido colocar tanto la correa como otros accesorios cuando sean necesarios.

## 2. COLOCACIÓN DE LA CORREA

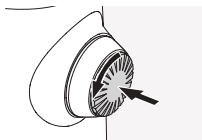

Presione el cierre y gírelo en sentido contrario a las agujas del reloj (90°).

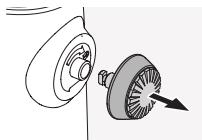

Tire del cierre hacia afuera.

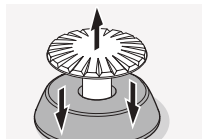

Retire el pasador del anillo.

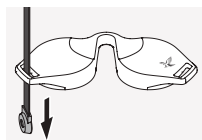

Si desea colocar un protector contra la lluvia u otro accesorio, pase la correa a través del ojal de la tapa.

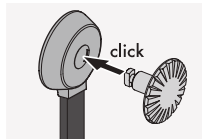

A continuación, presione el pasador en la correa hasta que haga clic.

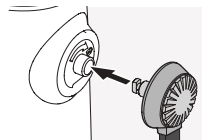

Introduzca el cierre en el lugar designado de los binoculares.

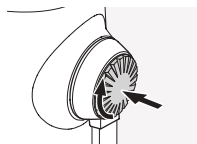

Presione el cierre firmemente y gire ligeramente en sentido de las agujas del reloj.



Deje de hacer presión en el pasador y gírelo en sentido horario hasta que haga clic.

### Nota:

El pasador estará firmemente fijado una vez que ya no pueda girarlo sin hacer presión.

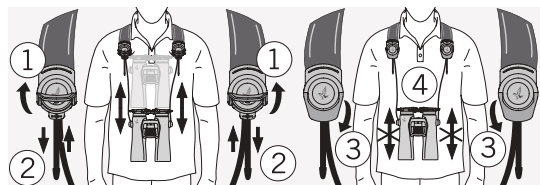
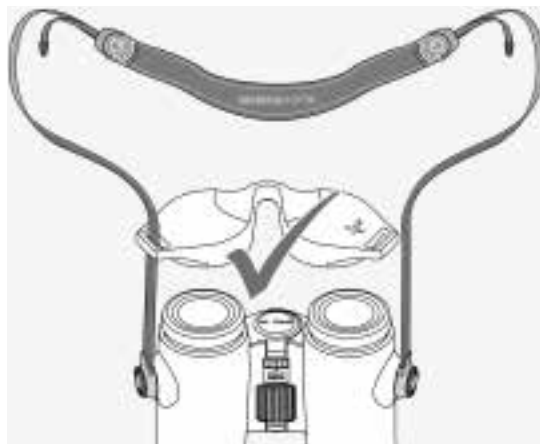

## 3. UTILIZACIÓN

### 3.1 AJUSTE DE LA COPA OCULAR GIRATORIA

Hay diferentes posiciones de configuración para elegir, que ofrecen una distancia diferente del ojo al ocular. Esto le permite ajustar los oculares por separado a la posición que más le convenga.

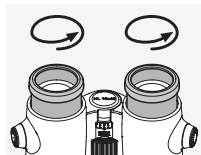

**Pos. A:** Posición inicial sin gafas:  
Gire el ocular por completo en sentido contrario a las agujas del reloj.

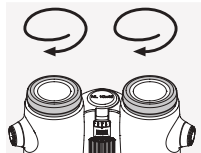

**Pos. B:** Posición inicial con gafas:  
Gire el ocular por completo en sentido de las agujas del reloj.

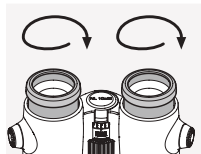

**Pos. C y D:** Hay dos etapas intermedias alternativas para observar con y sin gafas.

### 3.2 AJUSTE DE LA DISTANCIA ENTRE LOS OCULARES

Para ver una sola imagen redonda, ajuste las dos mitades de los binoculares hasta que no se vean sombras molestas.

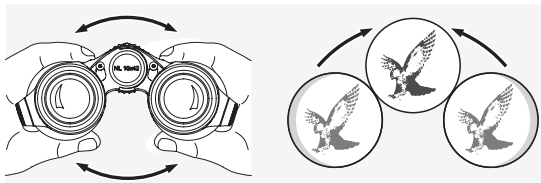

### 3.3 AJUSTE DE DIOPTRÍAS

Para garantizar una calidad de imagen óptima, ajuste el enfoque para compensar las diferencias entre el ojo izquierdo y el derecho.

**Cómo ajustar si ambos ojos tienen la misma visión**

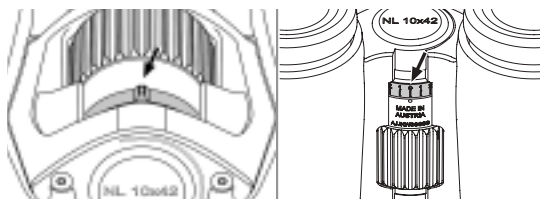

Si puede ver igualmente bien con ambos ojos, asegúrese de que el ajuste de dioptrías esté en cero. Puede sentir que la protuberancia en la anilla de ajuste se engancha en la posición cero y la escala de la parte posterior de los binoculares corresponde al índice.

**Cómo ajustar si sus ojos tienen distinta capacidad visual**

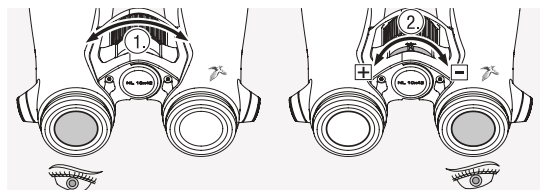

Mire a través del ocular izquierdo con su ojo izquierdo. Seleccione un objeto y gire la rueda de enfoque hasta que esté bien enfocado.

Ahora mire el mismo objeto a través del ocular derecho con su ojo derecho y ajuste la rueda de ajuste de dioptrías hasta que se vea nítida.

### 3.4 AJUSTE DEL ENFOQUE

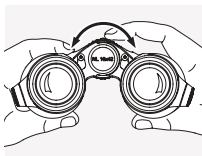

Girar la anilla de enfoque le permite enfocar cualquier objeto desde la distancia de enfoque más corta (consulte la hoja de datos técnicos) hasta el infinito.

## 4. RETIRAR LA TAPA PROTECTORA PARA EL OBJETIVO PARA EL OBJETIVO

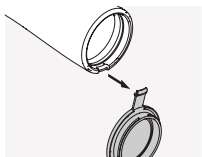

1. Abra la tapa protectora para el objetivo.

2. Tire de la tapa protectora para el objetivo firmemente hacia abajo.

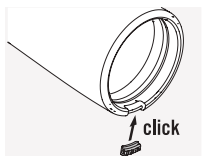

3. Encaje la pieza de relleno en el anillo metálico. Cuando escuche un clic, significa que está correctamente fijada.

#### Nota:

Cuando desee volver a colocar la tapa protectora para el objetivo, extraiga la pieza de relleno del anillo metálico con el pulgar y luego repita el Paso 3 con las tapas protectoras para el objetivo.

## 5. INFORMACIÓN GENERAL

### 5.1 NÚMERO DE SERIE



Encontrará el número de serie de sus binoculares NL Pure en la parte posterior, debajo del ajuste de dioptrías.

### 5.2 INFORMACIÓN ADICIONAL



Para más información y trucos, visite [SWAROVSKIOPTIK.COM](http://SWAROVSKIOPTIK.COM).

## 6. CUIDADOS Y MANTENIMIENTO

### 6.1 PAÑO PARA LIMPIEZA DE LENTES

Con el paño de microfibras que se incluye con el dispositivo puede limpiar incluso las superficies de cristal más delicadas. Es ideal para objetivos, oculares y gafas. Mantenga el paño limpio, ya que las partículas de suciedad pueden dañar las superficies de los objetivos. Basta con lavarlo con agua templada jabonosa y dejarlo secar al aire. Utilícelo únicamente para limpiar superficies de cristal.

### 6.2 LIMPIEZA

Damos gran importancia a que todos los elementos y superficies sean muy fáciles de limpiar.

**Cómo limpiar los elementos ópticos.** Para proteger la sobresaliente calidad óptica de sus binoculares, mantenga en todo momento las superficies de cristal libres de suciedad, aceite y grasa. Primero cepille las partículas más grandes de suciedad con un cepillo para lentes ópticas. Luego exhale suavemente sobre la lente y límpiela con el paño de limpieza para eliminar la suciedad restante. Si están muy sucias (por ejemplo, con arena), las copas oculares giratorias se pueden desenroscar por completo, lo que facilita su limpieza.

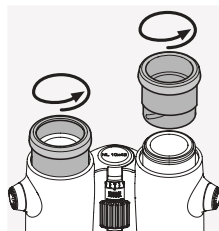



**Limpieza de la montura protectora.** Use el kit de jabón y cepillo suministrado. Cierre las tapas del ocular y los objetivos. Humedezca el cepillo y aplique el jabón con movimientos circulares para limpiar suavemente la montura. Enjuague los binoculares con agua limpia y séquelos con cuidado. Si se mojaran las ópticas, séquelas con un paño limpio para evitar rayarlas. Enjuague bien el cepillo y deje secar el kit de jabón y cepillo.

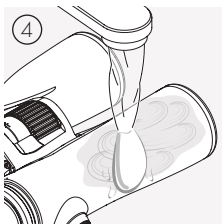
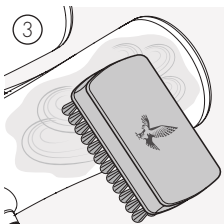
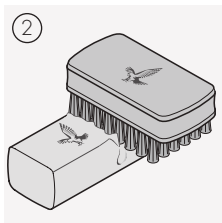

**Nota:**

Si limpia sus binoculares al aire libre, asegúrese de que el agua jabonosa no contamine el ciclo natural del agua.

**6.3 ALMACENAJE**



Guarde sus binoculares en su funda en un lugar bien ventilado. Si los binoculares están mojados, primero debe secarlos.

En zonas tropicales o con alta humedad, es mejor guardarlos en un recipiente hermético con un agente antihumedad (por ejemplo, gel de sílice).

**7. RECOMENDACIONES DE SEGURIDAD**

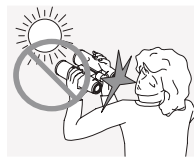

Nunca mire directamente al sol a través del visor, ya que podría dañar su vista.



Nunca mire a través del dispositivo mientras camina, ya que podría pasar por alto obstáculos.

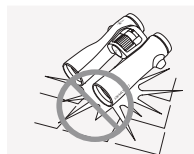

Evite que su dispositivo reciba golpes.

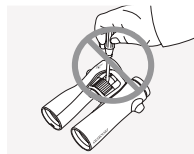

Las reparaciones y el mantenimiento solo deben realizarse en SWAROVSKI OPTIK Absam (Austria) o SWAROVSKI OPTIK North America; de lo contrario, la garantía quedará invalidada.

Todas las especificaciones se ofrecen con valores típicos.

Reservado el derecho a modificaciones en modelo y suministro, así como posibles errores de impresión.

WIJ DANKEN U HARTELIJK  
DIT PRODUCT VAN DE  
FIRMA SWAROVSKI OPTIK  
GEKOZEN TE HEBBEN.  
MOCHT U VRAGEN  
HEBBEN, RAADPLEEG DAN  
A.U.B. UW VAKHANDELAAR  
OF NEEM DIRECT CONTACT  
MET ONS OP VIA  
SWAROVSKIOPTIK.COM.

## VERDIEN ÉÉN JAAR MET. EEN MINUUT VAN JE TIJD

Registreer je product(en) op SWAROVSKIOPTIK.COM en profiteer van alle voordelen van MY ACCOUNT.

- Bovendien breiden we gratis de garantie met één jaar uit.\*
- Altijd een handig overzicht van al je SWAROVSKI OPTIK apparaten en aan-koopdata.
- Als je product onderhoud nodig heeft, kunnen we snel alle belangrijke gegevens inzien en je vlot en efficiënt helpen.
- Je kunt eenvoudig reparatieopdrachten geven voor je geregistreerde producten.

\*Als je een product registreert, breiden we de garantie ervan in overeenstemming met onze garantievoorwaarden met één jaar uit (garantiebewijs ook beschikbaar als download). Elektronica is uitgesloten van de verlengde garantie.

# 1. OVERZICHT

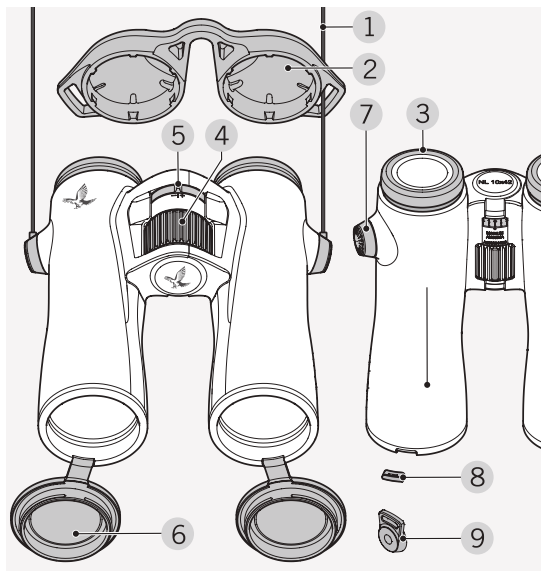

- |                     |                                    |
|---------------------|------------------------------------|
| 1 Draagriem         | 6 Objectiefbeschermer              |
| 2 Oculairbeschermer | 7 Beschermer draagriemconnector    |
| 3 Oogdop            | 8 Afdekkstukje objectiefbeschermer |
| 4 Scherpstelwiel    | 9 Lusconnector draagriem           |
| 5 Dioptriecorrectie |                                    |

Levering met:  
functionele sidebag, reinigingsdoekje, zeep, borstel

Bij levering is de riem van de NL Pure niet bevestigd. De riem en andere toebehoren kunnen snel en eenvoudig worden bevestigd wanneer dat nodig is.

# 2. DE RIEM BEVESTIGEN

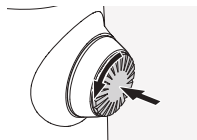

Druk de knop in en draai deze tegen de klok in (90°).

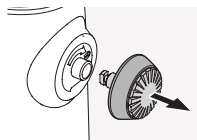

Trek de knop omhoog.

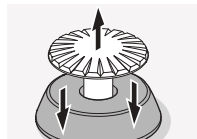

Haal de pin los van de ring.

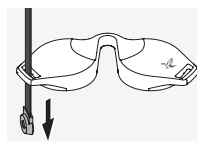

Trek de riem door het oogje van de betreffende afdekking om een regenkap of andere toebehoren te plaatsen.

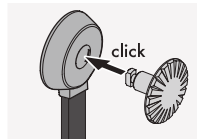

Druk vervolgens de pin in de riem totdat deze vastklikt.

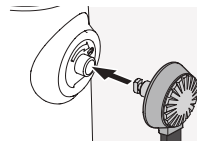

Plaats de knop op de hiervoor bestemde plaats op de verrekijker.

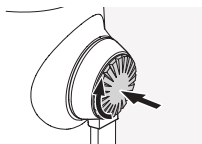

Druk de knop stevig in en draai deze licht met de klok mee.



Haal de druk van de pin en draai deze verder met de klok mee totdat deze vastklikt.

#### Let op:

De pin zit goed vast zodra deze niet verder kan worden gedraaid zonder drukken.

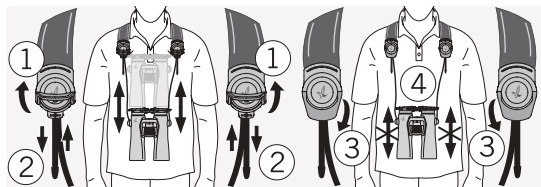

## 3. BEDIENING

### 3.1 DE OOGDOPPEN AANPASSEN

Je hebt de keuze uit verschillende instellingsposities met verschillende afstanden van het oog tot het oculair. Zo kun je de oogdoppen afzonderlijk instellen op de voor jou geschikte afstand.

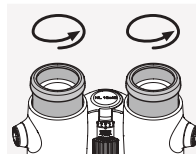

Pos. A: Uitgangspositie zonder bril: draai de oogdoppen helemaal tegen de klok in.

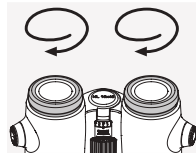

Pos. B: Uitgangspositie met bril: draai de oogdoppen zo ver mogelijk met de klok mee.

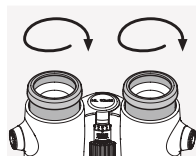

Pos. C en D: Er zijn twee verschillende tussenstanden voor observeren met en zonder bril.

### 3.2 DE AFSTAND TUSSEN DE OCULAIRS INSTELLEN

Om een enkel rond beeld te zien, moet je de beide helften van de verrekijker zo ver uit elkaar trekken dat er geen storende schaduwen meer te zien zijn.

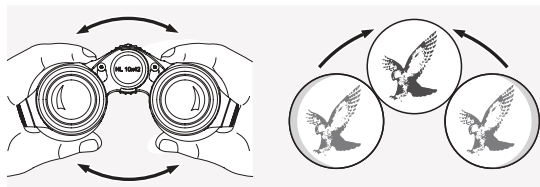

### 3.3 DIOPTRIECORRECTIE

Voor een optimale beeldkwaliteit pas je de beeldscherpte aan om een eventueel verschil in sterkte tussen je linker- en rechteroog te compenseren.

#### Aanpassen bij gelijk zicht in beide ogen

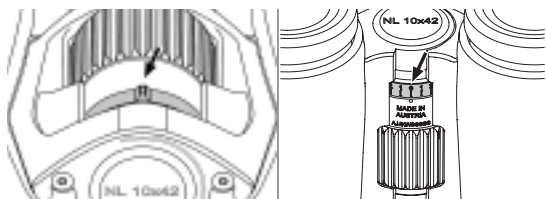

Als je met beide ogen even goed ziet, zorg er dan voor dat de dioptrielcorrectie op nul is ingesteld. Je kunt het neusje op de correctiering in de nulpositie voelen klikken en de schaal op de achterzijde van de verrekijker komt overeen met de index.

#### Aanpassen bij verschillend zicht in beide ogen

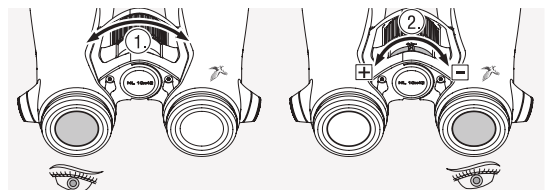

Kijk met je linkeroog door het linkeroculair. Kies een voorwerp en draai aan het scherpstelwielje tot het beeld scherp is.

Kijk nu met je rechteroog door het rechteroculair naar hetzelfde voorwerp en stel met het dioptrielcorrectiewiel de optimale beeldscherpte in.

### 3.4 INSTELLEN VAN DE BEELDSCHERPTE

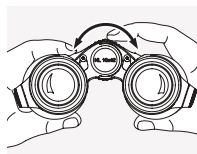

Met behulp van het scherpstelwielje kun je elk voorwerp scherpstellen, van de kortste instelafstand (zie technische specificaties) tot oneindig.

## 4. DE OBJECTIEFBESCHERMKAP VERWIJDEREN

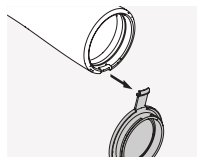

1. Open de objectiefbeschermer.
2. Trek de beschermkap stevig omhoog.



3. Plaats het afdekkstukje op de metalen ring. Het afdekkstukje is goed bevestigd als je een klik hoort.

#### Let op:

Schuif het afdekkstukje met je duim uit de metalen ring om de objectiefbeschermer terug te plaatsen en herhaal vervolgens stap 3 met de beschermkappen.

## 5. ALGEMENE AANWIJZINGEN

### 5.1 SERIENUMMER

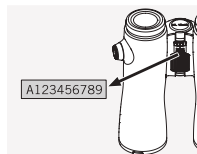

Het serienummer van je NL Pure verrekijker vind je op de achterzijde onder de dioptrielcorrectie.

## 5.2 AANVULLENDE INFORMATIE



Kijk voor meer informatie en tips op:  
[SWAROVSKIOPTIK.COM](http://SWAROVSKIOPTIK.COM).

## 6. ONDERHOUD EN REINIGING

### 6.1 LENSREINIGINGSDOEKJE

Met het meegeleverde microvezeldoekje kun je zelfs de meest gevoelige lensoppervlakken reinigen. Het is ideaal voor objectieven, oculairs en brillen. Houd het doekje schoon, aangezien vuil het lensoppervlak kan beschadigen. Was het doekje indien nodig in lauwwarm water met zeep en laat het drogen aan de lucht. Gebruik het alleen om lensoppervlakken te reinigen.

### 6.2 REINIGEN

We hebben alle componenten en oppervlakken zo ontworpen dat ze eenvoudig kunnen worden gereinigd.

**De optische componenten reinigen.** Om de optische helderheid van je verrekijker langdurig te waarborgen, moet je de lensoppervlakken vrijhouden van vuil, olie en vet. Verwijder hiervoor eerst eventuele grove vuildeeltjes met een lensborsteltje. Adem vervolgens lichtjes op de lens en wrijf deze schoon met het reinigingsdoekje om eventueel resterend vuil te verwijderen. Als de instelbare oogdoppen erg vervuild zijn (bijv. met zand) kun je ze helemaal losschroeven, zodat ze gemakkelijk kunnen worden gereinigd.

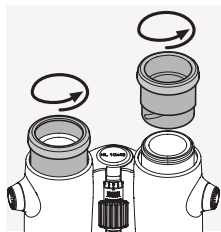

**De behuizing reinigen.** Gebruik hiervoor de meegeleverde zeep en borstelset. Plaats de beschermkappen op de oculairs en objectieven. Maak het borsteltje nat en breng de zeep met ronddraaiende bewegingen aan om de behuizing zachtjes te reinigen. Spoel de verrekijker af met schoon water en droog voorzichtig af. Als het optische systeem nat wordt, dep het dan droog met een schone doek om krassen te voorkomen. Spoel het borsteltje grondig schoon en laat de zeep en borstelset drogen.

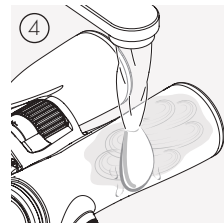
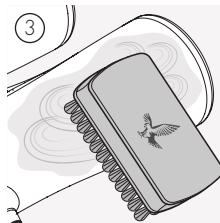
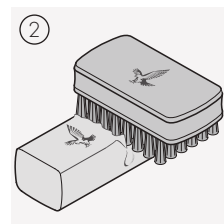
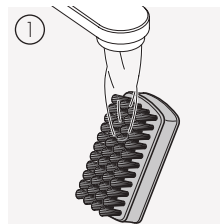

#### Let op:

Als je je verrekijker in de vrije natuur reinigt, zorg er dan voor dat het zeepwater niet in de natuurlijke waterkringloop terecht komt.

### 6.3 OPBERGEN

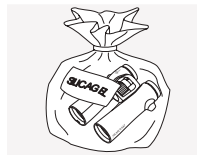

Berg je verrekijker op in de zak op een goed geventileerde plaats. Als de verrekijker nat is, moet deze eerst worden gedroogd.

In tropische gebieden of op plaatsen met een hoge luchtvochtigheid kun je de verrekijker het best opbergen in een luchtdichte doos of zak met een vochtabsorberend middel (bijv. silicagel).

## 7. VEILIGHEIDSADVIEZEN



Kijk nooit recht in de zon met het instrument, aangezien dit tot ernstige schade aan je ogen kan leiden.



Kijk nooit door het instrument terwijl je loopt, omdat je daardoor obstakels over het hoofd kunt zien.

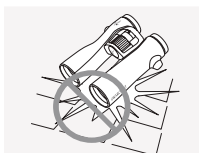

Bescherm het instrument tegen stoten.



Reparaties en onderhoud mogen alleen worden uitgevoerd door SWAROVSKI OPTIK Absam (Oostenrijk) of SWAROVSKI OPTIK North America, anders vervalt de garantie.

De vermelde specificaties zijn standaardwaarden.

Wijzigingen in uitvoering en levering voorbehouden. Wij zijn niet aansprakelijk voor drukfouten.

VI TACKAR DIG I DITT  
VAL AV EN SWAROVSKI  
OPTIK PRODUKT. VID  
FRÅGOR KAN DU VÄNDA  
DIG TILL DIN UTBILDADE  
ÅTERFÖRSÄLJARE ELLER  
DIREKT TILL OSS PÅ,  
SWAROVSKIOPTIK.COM.

## LÄGG EN MINUT. FÅ ETT ÅR

Registrera dig på SWAROVSKIOPTIK.COM så kan du utnyttja alla fördelar med MY ACCOUNT.

- Vi kommer att förlänga garantin med ett år - utan kostnad.\*
- Håll koll på dina SWAROVSKI OPTIK-enheter och tillhörande inköpsdatum.
- Om din produkt behöver service kan vi snabbt ta fram viktig information och säkerställa att vi ger snabb och effektiv hjälp.
- Du kan enkelt initiera reparationsbeställningar för registrerade produkter.

\*Om du registrerar en produkt förlänger vi garantin med ett år i enlighet med våra garantivillkor (garantibeviset kan även laddas ned). Den förlängda garantin gäller inte för elektronik.

## 1. ÖVERSIKT

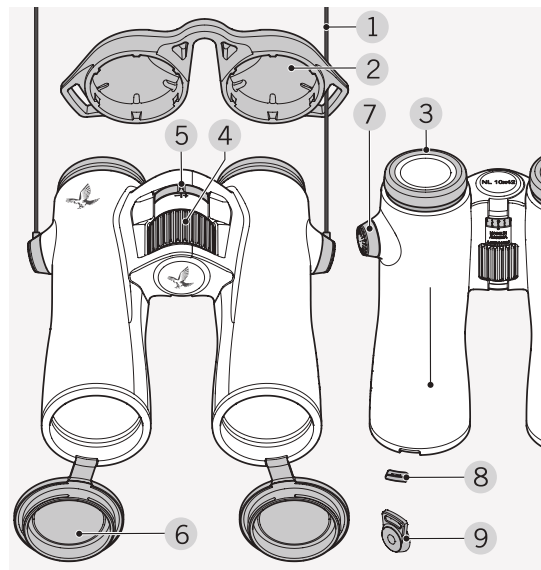

- |                      |                                 |
|----------------------|---------------------------------|
| 1 Bärrem             | 6 Objektivskydd                 |
| 2 Okularskydd        | 7 Skydd för remanslutning       |
| 3 Vridbar ögonmussla | 8 Fyllnadsdel för objektivskydd |
| 4 Fokuseringshjul    | 9 Anslutning för remöglan       |
| 5 Dioptrijustering   |                                 |

Leveransförteckning:  
funktionell sidoväska, rengöringsduk, tvål, borste



Vid leveransen av NL Pure är inte remmen ansluten. Det går snabbt och enkelt att fästa remmen och andra tillbehör vid behov.

## 2. FÄSTA REMMEN

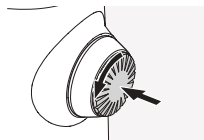

Tryck på vredet och vrid det moturs (90 °).

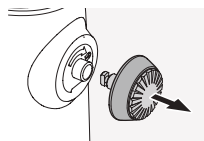

Dra ut vredet.

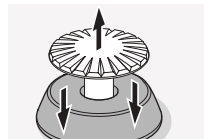

Ta bort stiftet från ringen.

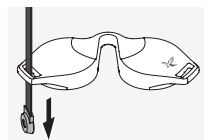

Om du vill montera ett regnskydd eller något annat tillbehör drar du remmen genom öglan på skyddet.

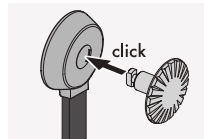

Tryck sedan in stiftet i remmen tills det klickar fast.

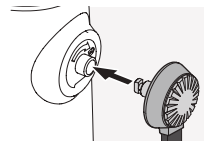

För in vredet på den plats som anges på kikaren.

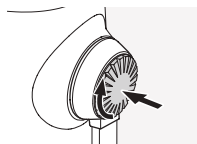

Tryck in vredet ordentligt och vrid något medurs.



Lätta på trycket på stiftet och fortsätt att vrida medurs tills det klickar fast.

### Observera:

Stiftet sitter säkert på plats när du inte längre kan vrida det utan tryck.

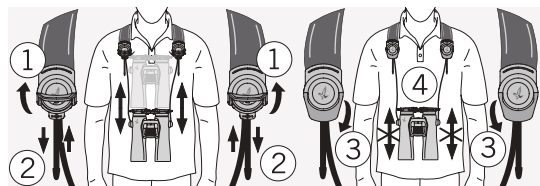
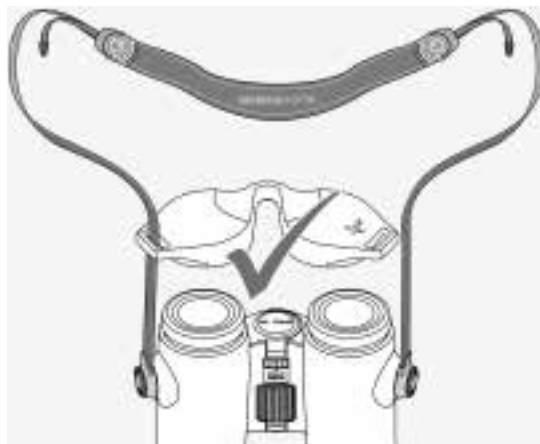

## 3. ANVÄNDNING

### 3.1 JUSTERA DEN VRIDBARA ÖGONMUSSLAN

Det finns olika inställningslägen som ger dig möjlighet att välja mellan olika avstånd från ögat till okularet. På så sätt kan du justera ögonmusslorna separat till ett läge som passar dig.

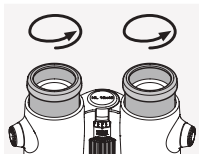

Pos. A: Utgångsläge utan glasögon: vrid ögonmusslorna moturs så långt det går.

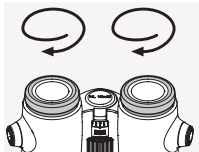

Pos. B: Startposition med glasögon: vrid ögonmusslorna medurs så långt det går.

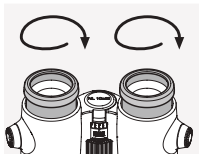

Pos. C och D: Det finns två alternativa mellanliggande steg för observation med och utan glasögon.

### 3.2 JUSTERA AVSTÅNDET MELLAN OKULAREN

Om du vill se en enda rund bild justerar du kikarens två delar tills inga irriterande skuggor kan ses.

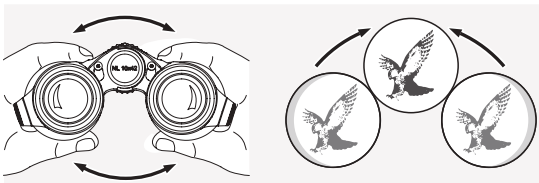

### 3.3 DIOPTRIJUSTERING

För att säkerställa optimal bildkvalitet justerar du fokus och kompenserar för eventuella skillnader mellan vänster och höger öga.

Så här justerar du kikaren om du har samma syn på båda ögonen

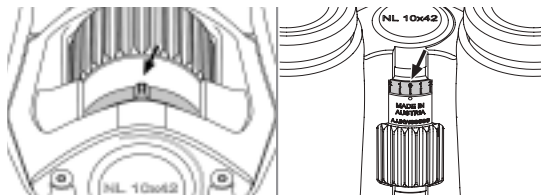

Om du kan se lika bra med båda ögonen ska du ställa in dioptrijustereringen på noll. Du kan känna att den utskjutande delen på justeringsringen är i nolläget och att skalan på kikarens baksida motsvarar indexet.

Så här justerar du kikaren om du har olika styrka på ögonen

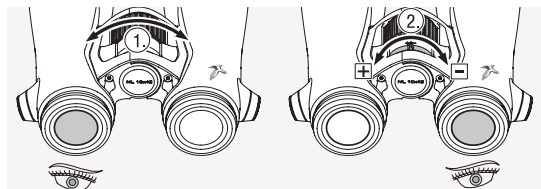

Titta genom det vänstra okularet med vänster öga. Välj ett objekt och vrid fokuseringshjulet tills det är i fokus med bra skärpa.

Titta nu på samma objekt genom det högra okularet med höger öga och vrid hjulet för dioptrijustering tills du får bra skärpa.

### 3.4 STÄLLA IN BILDSKÄRPAN

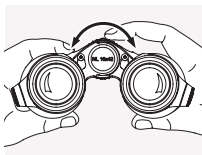

Genom att vrida på fokuseringshjulet kan du fokusera på valfritt objekt från det kortaste fokuseringsavståndet (se det tekniska databladet) till oändligheten.

## 4. TA BORT OBJEKTIVSKYDDET

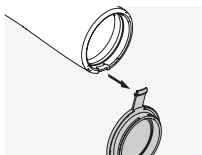

1. Öppna objektivskyddet.
2. Dra linsskyddet nedåt med fast hand.

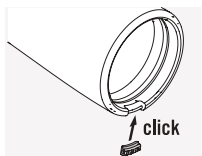

3. Montera fyllnadsdelen i metallringen. När du hör ett klick sitter det på plats.

#### Observera:

När du vill byta linsskydd skjuter du ut fyllningsdelen ur metallringen med tummen och upprepar sedan steg 3 för linsskydden.

## 5. ALLMÄN INFORMATION

### 5.1 SERIENUMMER



Du hittar NL Pure-kikarens serienummer på baksidan under dioptrijusteringen.

### 5.2 YTTRELIGARE INFORMATION



Mer information och tips finns på [SWAROVSKIOPTIK.COM](http://SWAROVSKIOPTIK.COM).

## 6. SKÖTSEL OCH UNDERHÅLL

### 6.1 RENGÖRINGSDUK FÖR LINS

Med den här duken av mikrofiber för lensrengöring kan du rengöra även den känsligaste av glasytor. Duken är idealisk för rengöring av objektiviliner, okular och glasögon. Håll duken ren, eftersom linsytan kan skadas av smuts. Du behöver bara tvätta den i ljummet tvålatten och låta den lufttorka. Använd den endast för rengöring av glasytor.

### 6.2 RENGÖRING

Vi fäster stor vikt vid att säkerställa att alla element och ytor är mycket lätta att rengöra.

**Rengöra optiken.** Håll glasytorna fria från smuts, olja och fett för att säkerställa att kikaren behåller sin optiska kvalitet länge. Borsta först bort större smutspartiklar med en borste avsedd för optiska linser. Andas sedan lätt på linsen och polera den med rengöringsduken för att få bort de sista spåren av orenheter. Om den är mycket smutsig (t.ex. sandig) kan de vridbara ögonmusslorna skruvas ur helt, så att de lätt kan rengöras.

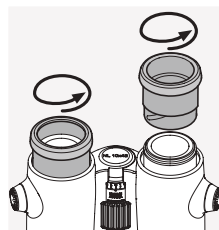

**Rengöring av skyddshöljet.** Använd den medföljande tvål- och borstsatsen. Stäng okularets och objektivets skydd. Fukta borsten och applicera tvålen med cirkelrörelser för att försiktigt rengöra höljet. Skölj kikaren med rent vatten och torka den varsamt. Om optiken blir blöt ska du badda den torr med en ren duk för att förhindra repor. Skölj borsten noggrant och låt tvål- och borstsatsen torka.

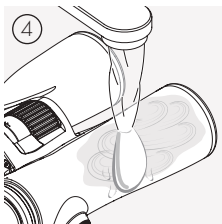
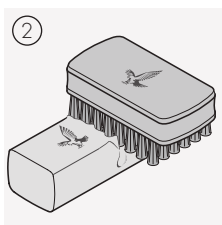
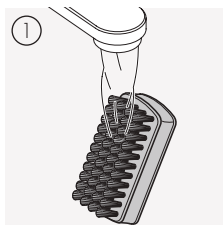

#### Observera:

Om du rengör kikaren utomhus ska du säkerställa att tvålvattnet inte förorenar vattnets naturliga kretslopp.

### 6.3 FÖRVARING



Förvara kikaren i väskan på en väl ventilerad plats. Om kikaren är våt måste den torkas först.

I tropiska miljöer eller i miljöer med hög luftfuktighet är det bäst att förvara kikaren i en lufttät behållare tillsammans med ett fuktabsorberande medel (t.ex. kiselgel).

## 7. SÄKERHETS-REKOMMENDATIONER



Titta aldrig direkt på solen genom enheten eftersom ögonen kan skadas allvarligt.



Titta aldrig genom enheten när du går eftersom du kanske inte ser eventuella hinder.

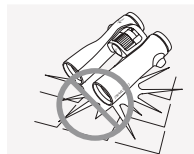

Skydda enheten mot stötar.

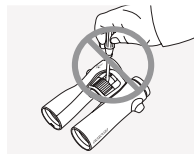

För att garantin ska gälla får reparationer och service endast utföras av SWAROVSKI OPTIK Absam (Österrike) eller SWAROVSKI OPTIK North America.

Samtliga angivna specifikationer är typiska värden.

Ändringar i utförande och leverans samt tryckfel förbehålles.

KIITÄMME SINUA  
SWAROVSKI OPTIK  
TUOTTEEN VALINNASTA.  
JOS SINULLA ON  
KYSYTTÄVÄÄ, OTA  
YHTEYTTÄ SWAROVSKI  
OPTIK JÄLLEENMYYJÄÄSI  
TAI SUORAAN MEIHIN  
SWAROVSKIOPTIK.COM.

## KÄYTÄ YKSI MINUUTTI. ANSAITSE YKSI VUOSI

Rekisteröidy osoitteessa SWAROVSKIOPTIK.COM ja  
hyödynnä kaikki MY ACCOUNT edut.

- Laajennamme takuuta yhdellä vuodella maksutta.\*
- Voi tarkastella kaikkia SWAROVSKI OPTIK -laitteitasi ja niiden ostopäiviä.
- Jos tuote tarvitsee huoltoa, meillä on nopea pääsy keskeisiin tietoihin, millä varmistetaan ripeä ja tehokas palvelu.
- Rekisteröityneiden tuotteiden korjaustilaukset voi käynnistää helposti.

\*Kun rekisteröit tuotteen, laajennamme sen takuuta takuehtojemme mukaisesti yhdellä vuodella (myös takuukortti on ladattavissa). Elektroniikka ei kuulu laajennetun takuun piiriin.

# 1. YLEISKATSAUS

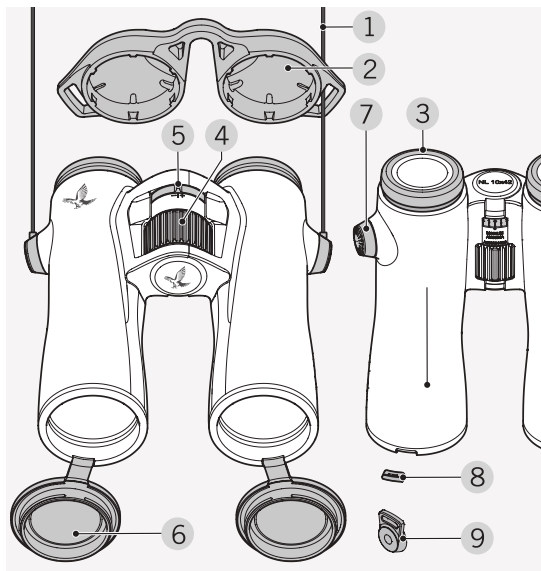

- |                            |                                    |
|----------------------------|------------------------------------|
| 1 Kantohihna               | 6 Objektiivin suoja                |
| 2 Okulaarisuojakansi       | 7 Hihnan liittimen suoja           |
| 3 Käännettävä silmäsuppilo | 8 Objektiivin suojan täytkepappale |
| 4 Tarkennuspyörä           | 9 Hihnan silmukkaliitin            |
| 5 Silmäkohtainen säätö     |                                    |

Mukana toimitettavat tuotteet:  
Sivulaukku, puhdistusliina, saippua, harja

NL Pure -kiikarit toimitetaan hihna irrallaan. Hihna ja muut lisävarusteet voidaan kiinnittää helposti ja nopeasti tarvittaessa.

# 2. HIHNAN KIINNITYS



Paina nuppia ja kierrä sitä vastapäivään (90°).

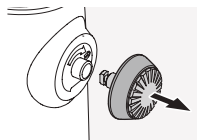

Vedä nappi ulos.

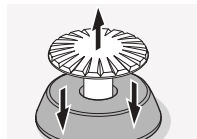

Poista tappi renkaasta.

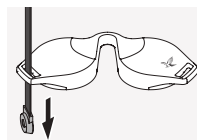

Jos haluat asentaa sadesuojan tai muun lisävarusteen, vedä hihna suojan aukon läpi.

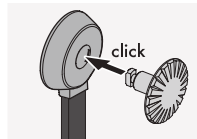

Paina sitten tappia hihnaan, kunnes se naksahtaa.

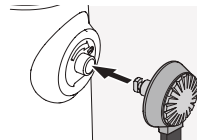

Aseta nappi sille varattuun kohtaan kiikareissa.

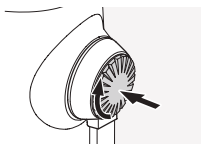

Työnnä nuppia lujasti sisään ja kierrä hieman myötäpäivään.

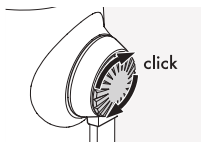

Vähennä tappiin kohdistuvaa painetta ja käännä sitä myötäpäivään, kunnes se naksahtaa.

#### Huomio:

Tappi on tukevasti paikallaan, kun sitä ei voi enää kääntää painamatta.

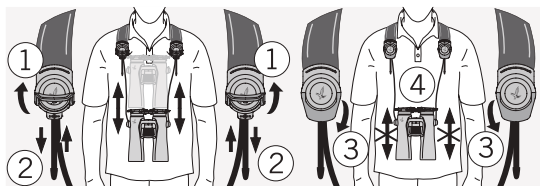
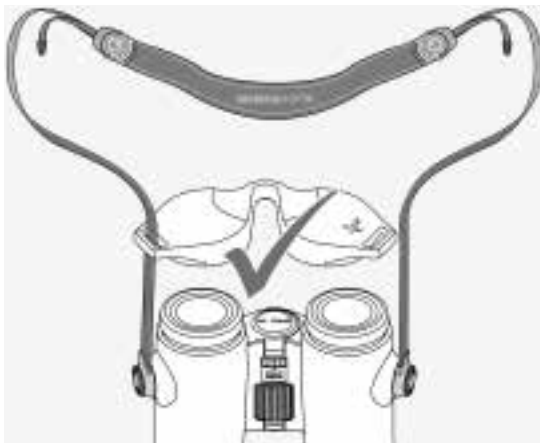

## 3. KÄYTTÖ

### 3.1 KÄÄNNETTÄVÄN SILMÄSUPPILON SÄÄTÖ

Valittavana on eri säätöasentoja, jotka tarjoavat erilaisen etäisyyden silmästä okulaariin. Näin voit säätää silmäsuppilot erikseen sinulle sopivaan asentoon.

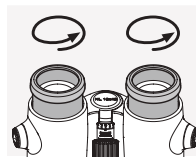

**Asento A:** Aloitusasento ilman silmälasia: käännä silmäsuppiloita vastapäivään mahdollisimman pitkälle.

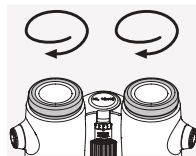

**Asento B:** Aloitusasento silmälasien kanssa: käännä silmäsuppiloita myötäpäivään mahdollisimman pitkälle.

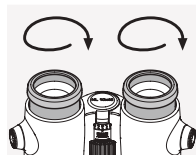

**Asento C ja D:** Nämä ovat kaksi vaihtoehtoista välivaihtetta havainnointiin ilman silmälasia tai niiden kanssa.

### 3.2 OKULAARIEN VÄLISEN ETÄISYYDEN SÄÄTÖ

Jos haluat nähdä yhden pyöreän kuvan, säädä kiikari puolikkaita, kunnes häiritseviä varjoja ei enää näy.

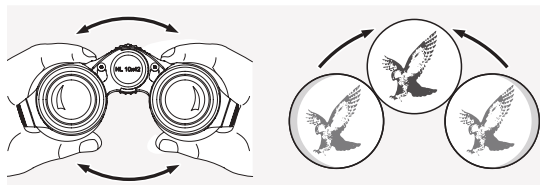

### 3.3 SILMÄKOHTAINEN SÄÄTÖ

Varmista ihanteellinen kuvanlaatu säätämällä tarkennusta vasemman ja oikean silmän välisten mahdollisten erojen korjaamista varten.

Säätö, jos molemmissa silmissä on yhtä hyvä näkö

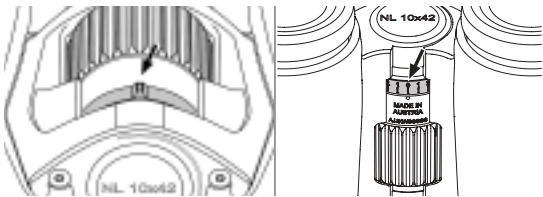

Jos molemmissa silmissä on yhtä hyvä näkö, aseta silmäkohtainen säätö nollaan. Nolla-asennossa säätörenkaan ulkonema kytkeytyy ja kiikareiden takana oleva asteikko vastaa osoitinta.

Säätö, jos silmien vahvuuksissa on eroja

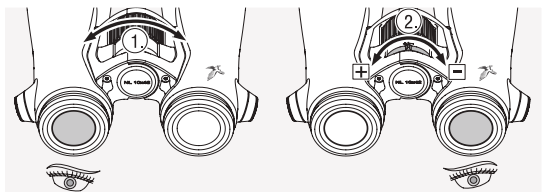

Katso vasemman okulaarin läpi vasemmalla silmällä. Valitse kohde ja kierrä tarkennuspyörää, kunnes kohteen tarkennus on terävä.

Katso nyt oikealla silmällä oikeanpuoleisen okulaarin läpi samaa kohdetta ja säädä silmäkohtaisen säädön avulla kuva teräväksi.

### 3.4 TARKENNUKSEN SÄÄTÖ

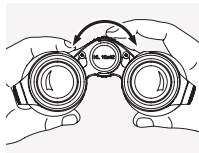

Tarkennuspyörää kääntämällä voidaan kohdistaa kohteeseen pienimmästä mahdollisesta tarkennusasetäisyydestä (katso tekniset tiedot) äärettömään.

## 4. OBJEKTIIVIN SUOJAN IRROTUS

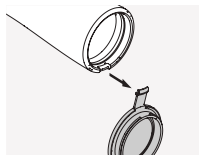

1. Avaa objektiivin suoja.

2. Vedä objektiivin suoja lujasti alaspäin.

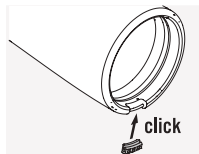

3. Aseta täytekappale metallirenkaaseen. Kun kuulet naksahduksen, se on kiinnitetty.

**Huomio:**

Kun haluat asettaa objektiivin suojan takaisin paikalleen, liu'uta täytekappale ulos metallirenkaasta peukalolla ja toista sitten vaihe 3 objektiivin suojiilla.

## 5. YLEISET TIEDOT

### 5.1 SARJANUMERO



NL Pure -kiikareiden sarjanumero on niiden takaosassa silmäkohtaisen säädön alla.



## 5.2 LISÄTIETOJA



Lisätietoja ja vinkkejä on osoitteessa  
SWAROVSKIOPTIK.COM.

# 6. HUOLTO JA KUNNOSSAPITO

## 6.1 LINSSIEN PUHDISTUSLIINA

Toimitukseen kuuluvalla mikrokuituisella linssien puhdistusliinalla voidaan puhdistaa herkimmätkin lasipinnat. Se soveltuu objektiivin linssien, okulaarien ja silmälasien puhdistamiseen. Pidä liina puhtaana, sillä lika voi vahingoittaa linssin pintaa. Pese se haalealla saippuavedellä ja anna kuivua itsekseen. Käytä sitä vain lasipintojen puhdistukseen.

## 6.2 PUHDISTUS

Olemme halunneet varmistaa, että kaikki elementit ja pinnat ovat helposti puhdistettavissa.

**Optiikan puhdistus.** Kiikareiden käyttöikä pidennetään pitämällä lasipinnat puhtaina liasta, öljystä ja rasvasta. Poista ensin suuremmat likahiukkaset linssiharjalla. Poista jäljellä oleva lika henkäisemällä kevyesti linssiin ja kiillottamalla puhdistusliinalla. Jos se on hyvin likainen (esim. hiekkainen), käännettävät silmäsuppilot voidaan irrottaa kokonaan puhdistamisen helpottamista varten.

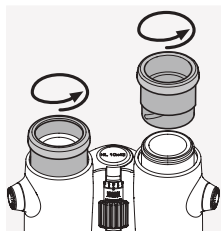

**Suojakotelon puhdistus.** Käytä toimitukseen kuuluvaa saippua- ja harjasarjaa. Sulje okulaari- ja objektiivisuojat. Kostuta harja ja puhdistu kotelo varovasti levittämällä saippuaa pyörivin liikkein. Huuhtelee kiikarit puhtaalla vedellä ja kuivaa huolellisesti. Jos optiikka kastuu, painele kuivaksi puhtaalla liinalla, jotta optiikka ei naarmuunnu. Huuhtelee harja perusteellisesti ja jätä saippua- ja harjasarja kuivumaan.

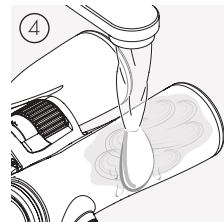
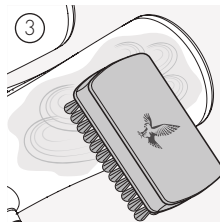
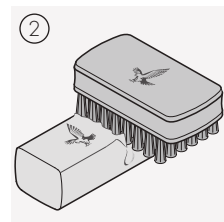
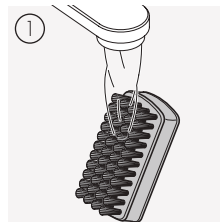

### Huomio:

Jos puhdistat kiikarit ulkona, varmista, että saippuavettä ei pääse vesistöihin.

## 6.3 SÄILYTYS

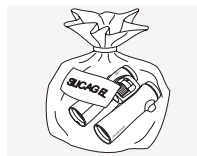

Pidä kiikarit niiden pussissa tilassa, jossa on hyvä ilmanvaihto. Jos kiikarit ovat märät, ne on kuivatava ensin.

Trooppisilla alueilla tai paikoissa, joissa on korkea ilmankosteus, kiikareita on paras säilyttää ilmatiiviissä säiliössä, jossa on kosteutta imevää ainetta (kuten silikageeliä).

## 7. TURVALLISUUSUOSITUKSET



Älä koskaan katso suoraan aurinkoon laitteen läpi, sillä tämä saattaa vaurioittaa silmiäsi vakavasti.



Älä koskaan katso laitteen läpi kävellessäsi, sillä esteet saattavat jäädä tällöin huomaamatta.

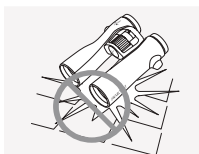

Suojaa laite kolhuilta.

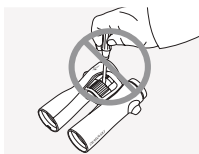

Ainoastaan SWAROVSKI OPTIK Absam (Itävalta) tai SWAROVSKI OPTIK North America saavat korjata tai huollata tuotteen. Muussa tapauksessa takuu mitätöityy.

Kaikki annetut tiedot ovat tyypillisiä arvoja.

SWAROVSKI OPTIK pidättää oikeuden suunnittelun ja toimituksen muuttamiseen. SWAROVSKI OPTIK ei hyväksy mitään vastuuta painovirheistä.

TAK FOR, AT DU HAR  
VALGT DETTE PRODUKT  
FRA SWAROVSKI OPTIK.  
I TILFÆLDE AF SPØRGSMÅL  
BEDES DU HENVENDE  
DIG TIL DIN FORHANDLER  
ELLER DIREKTE TIL OS PÅ  
SWAROVSKIOPTIK.COM.

## BRUG ÉT MINUT. FÅ ET HELT ÅR

Tilmeld dig på SWAROVSKIOPTIK.COM for at nyde godt af alle fordelene ved MY ACCOUNT.

- Vi udvider garantien med ét år, uden omkostninger.\*
- Hold styr på alle dine SWAROVSKI OPTIK-enheder og købsdatoer.
- Hvis produktet kræver serviceeftersyn, kan vi hurtigt hente de vigtigste oplysninger og sikre, at vi yder hurtig, effektiv hjælp.
- Du kan nemt og bekvemt indlede reparationsordrer for dine registrerede produkter.

\*Når du registrerer et produkt, udvider vi garantien med ét år i overensstemmelse med vores garantibetingelser (garantibevist kan også downloades). Elektronik indgår ikke i den udvidede garanti.

## 1. OVERSIGT

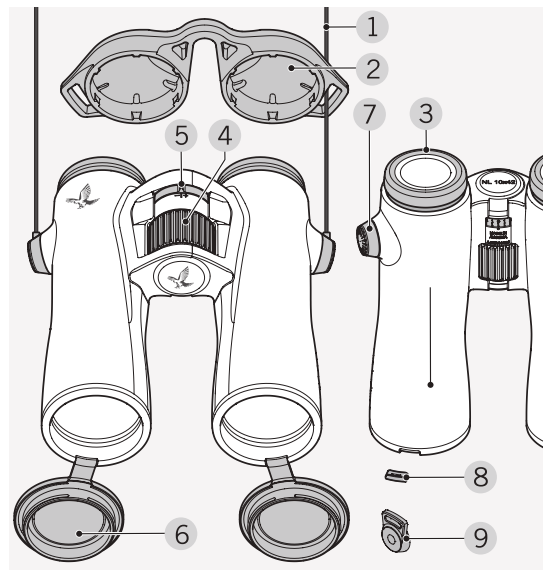

- |                            |  |
|----------------------------|--|
| 1 Bærerem                  | 6 Objektivbeskyttelsesdæksel                       |
| 2 Okularbeskyttelsesdæksel | 7 Remforbindelsens dæksel                          |
| 3 Drejeligt øjestykke      | 8 Udfyldningsstykke til objektivbeskyttelsesdæksel |
| 4 Fokuseringshjul          | 9 Remsløjfeforbindelse                             |
| 5 Justering af dioptri     |  |

Leveringsomfang:  
funktionel sidetaske, rengøringsklud, sæbe, børste

NL Pure leveres ikke med remmen monteret. Remmen og øvrigt tilbehør er hurtigt og nemt at sætte på, når behovet opstår.

## 2. FASTGØRELSE AF REMMEN

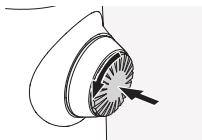

Tryk på knappen, og drej den mod uret (90°).

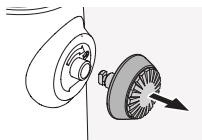

Træk knappen ud.

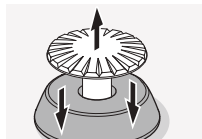

Fjern stiften fra ringen.

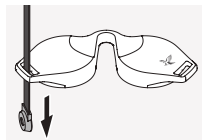

Hvis du vil montere en regnskærm eller andet tilbehør, skal du trække remmen gennem øjet på dækslet.

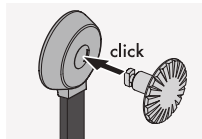

Tryk derefter stiften ind i remmen, indtil den klikker på plads.

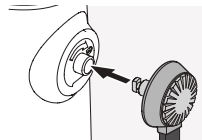

Sæt knappen i på det angivne sted på kikkerten.

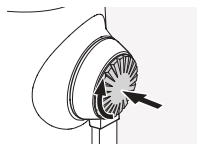

Skub knappen godt ind, og drej den en anelse med uret.



Tag trykket af stiften, og fortsæt med at dreje den med uret, indtil den klikker på plads.

### Bemærk:

Stiften er korrekt fastgjort, når du ikke længere kan dreje den uden at påføre tryk.

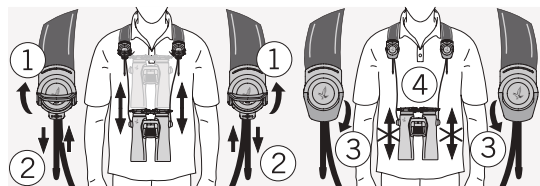
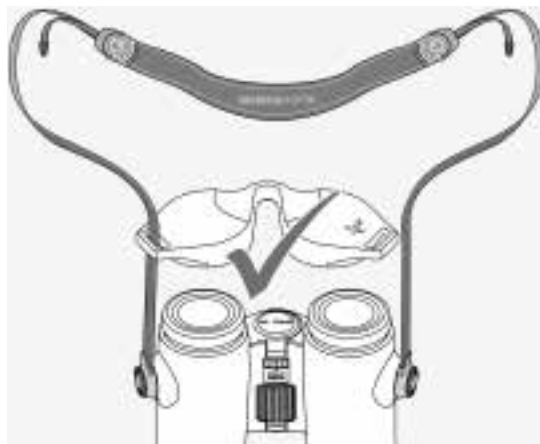

## 3. BETJENING

### 3.1 JUSTERING AF DET DREJELIGE ØJESTYKKE

Der kan vælges imellem forskellige indstillingspositioner, som muliggør forskellige afstande mellem øjet og okularlinserne. Dette gør det muligt at justere øjestykkerne separat til den position, der passer til dig.

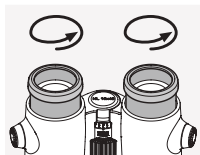

Pos. A: Startposition uden briller: Drej øjestykkerne hele vejen mod uret.

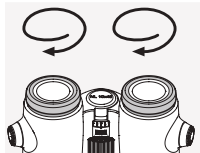

Pos. B: Startposition med briller: Drej øjestykkerne hele vejen rundt med uret.

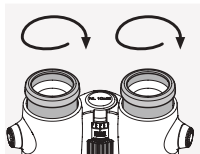

Pos. C og D: Der findes to alternative mellemstadier til observation med og uden briller.

### 3.2 INDSTILLING AF AFSTANDEN MELLEM OKULARERNE

Hvis du vil se et enkelt rundt billede, skal du justere kikkertens to halvdele, indtil der ikke længere ses generende skygger.

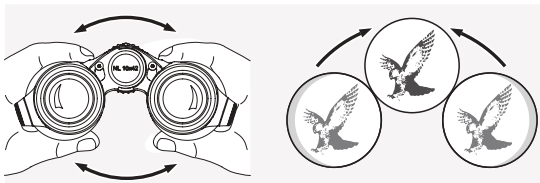

### 3.3 JUSTERING AF DIOPTRI

For at sikre optimal billedkvalitet skal fokus justeres, så der kompenseres for eventuelle forskelle mellem venstre og højre øje.

Sådan justeres kikkerten, hvis synet er ens på begge øjne

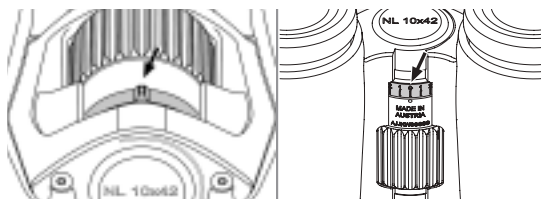

Hvis du ser lige godt med begge øjne, skal du sørge for, at dioptrien er indstillet til nul. Du kan mærke, at fremspringet på justeringsringen griber fat i nulstillingspositionen, og at skalaen på bagsiden af kikkerten svarer til indekset.

Sådan justeres kikkerten, hvis synet ikke er lige stærkt på begge øjne

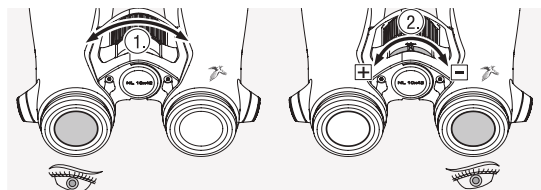

Kig gennem det venstre okular med venstre øje. Udse dig et objekt, og drej fokuseringshjulet, indtil det står skarpt i fokus. Se nu på samme objekt gennem det højre okular med højre øje, og juster dioptrijusteringshjulet, indtil objektet også står skarpt her.

### 3.4 INDSTILLING AF BILLEDSKARPHEDEN

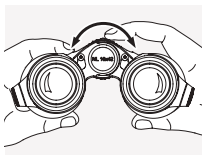

Ved at dreje fokuseringshjulet kan du fokusere på ethvert objekt fra den korteste fokuseringsafstand (se teknisk datablad) til uendelig.

## 4. AFMONTERING AF OBJEKTIV-BESKYTTELSESDÆKSLET

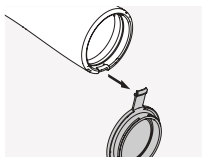

1. Åbn objektivbeskyttelsesdækslet.
2. Tag godt fat om beskyttelsesdækslet, og træk det nedad.

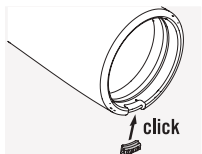

3. Sæt udfyldningsstykket i metalringen. Det er korrekt fastgjort, når du hører stykket klikke på plads.

#### Bemærk:

Når du vil udskifte beskyttelsesdækslet, skal du skubbe udfyldningsstykket ud ad metalringen med tommelfingeren og derefter gentage trin 3 med beskyttelsesdækslerne.

## 5. GENEREL INFORMATION

### 5.1 SERIENUMMER



Du kan finde serienummeret på din NL Pure-kikkert på bagsiden under dioptrijusteringen.

### 5.2 YDERLIGERE OPLYSNINGER



Besøg [SWAROVSKIOPTIK.COM](http://SWAROVSKIOPTIK.COM) for at få flere oplysninger og tip.

## 6. PLEJE OG VEDLIGEHOLDELSE

### 6.1 OBJEKTIVRENGØRINGSKLUD

Med den medfølgende mikrofiberklud kan du rengøre selv de mest følsomme glasoverflader. Den er ideel til objektiv, okularer og briller. Hold kluden ren, da snavs kan beskadige objektivets overflade. Vask den kun i lunken sæbevand, og lad den lufttørre. Må kun bruges til rengøring af glasoverflader.

### 6.2 RENGØRING

Vi lægger stor vægt på at sikre, at alle elementer og overflader er yderst rengøringsvenlige.

**Rengøring af optikken.** For at sikre din kikkerts fremragende optik bør glasoverfladerne holdes fri for snavs, olie og fedt. Børst først store snavspartikler af med en børste til optiklinser. Ånd derefter forsigtigt på linsen, og polér det med rengøringskluden for at fjerne resterende snavs. Hvis det er meget snavs (f.eks. af sand), kan de drejelige øjestykker skrues helt af, hvilket gør rengøringen yderst nem.

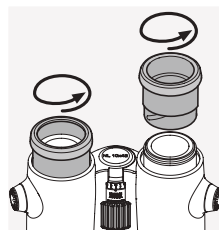

**Rengøring af beskyttelseshuset.** Brug sæbe- og børstesættet (medfølger). Luk dækslerne på okular- og objektivlinserne. Fugt børsten, og påfør sæben med cirkelbevægelser for at rengøre huset nænsomt. Skyl kikkerten med rent vand, og tør den forsigtigt. Hvis optikken bliver våd, skal den tørres med en ren klud for at forhindre ridser. Skyl børsten grundigt, og lad sæbe- og børstesættet tørre.

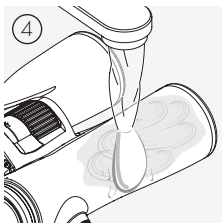
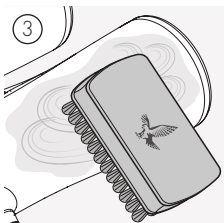
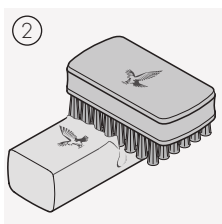
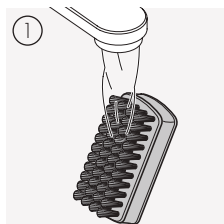

**Bemærk:**

Hvis du rengør din kikkert udendørs, skal du sørge for, at sæbevandet ikke forurener det naturlige vandkredsløb.

**6.3 OPBEVARING**



Opbevar din kikkert i tasken på et godt ventileret sted. Hvis kikkerten er våd, skal den tørres af før opbevaring.

I tropiske områder eller på steder med høj luftfugtighed er det bedst at opbevare kikkerten i en lufttæt beholder med et fugtabsorberende middel (f.eks. silikagel).

**7. SIKKERHEDSANBEFALINGER**



Se aldrig direkte på solen gennem enheden, da dette kan forårsage alvorlige øjenskader.



Kig aldrig gennem enheden, mens du går, da du kan overse forhindringer.

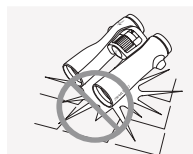

Beskyt enheden mod slag.

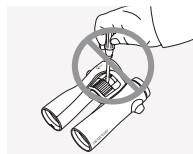

Reparation og servicering må kun udføres af SWAROVSKI OPTIK Absam (Østrig) eller SWAROVSKI OPTIK North America, da garantien ellers bortfalder.

Alle angivne specifikationer er typiske værdier.

Der tages forbehold for ændringer i udførelse og levering samt trykfejl.

МЫ БЛАГОДАРИМ ВАС  
ЗА ВЫБОР ИЗДЕЛИЯ  
ОТ SWAROVSKI OPTIK.  
ЕСЛИ У ВАС ВОЗНИКНУТ  
ВОПРОСЫ, ПОЖАЛУЙСТА,  
ОБРАЩАЙТЕСЬ К  
НАШЕМУ ДИЛЕРУ В  
ВАШЕМ РЕГИОНЕ ИЛИ  
НЕПОСРЕДСТВЕННО НА  
SWAROVSKIOPTIK.COM.

## ПОТРАТЬТЕ МИНУТУ. ПОЛУЧИТЕ ГОД

Зарегистрируйтесь на SWAROVSKIOPTIK.COM, чтобы использовать все преимущества УЧЕТНОЙ ЗАПИСИ.

- Мы бесплатно продлим гарантию на 1 год.\*
- Отслеживайте все ваши устройства SWAROVSKI OPTIK и данные о покупках.
- Если потребуются обслуживание вашего изделия, мы сможем быстро получить ключевую информацию и оказать вам помощь оперативно и эффективно.
- Вы сможете легко создавать заказы на ремонт ваших зарегистрированных изделий.

\*Если вы регистрируете изделие, мы продлим срок его гарантийного обслуживания на 1 год (гарантийный талон будет доступен для загрузки). Расширенная гарантия не распространяется на электронные компоненты.



# 1. ОБЗОР

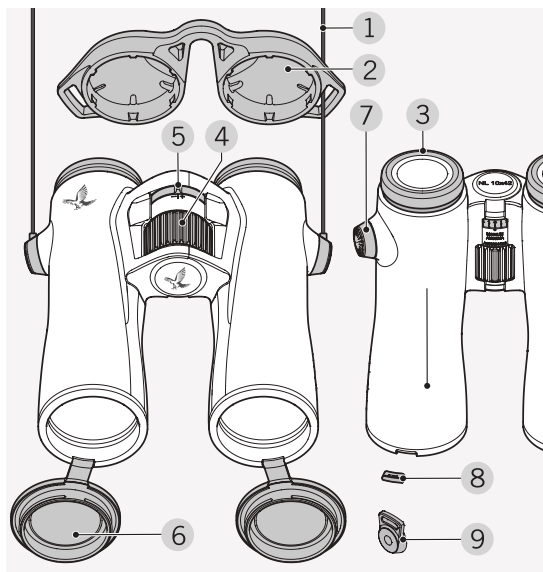

- |                           |                             |
|---------------------------|-----------------------------|
| 1 Ремень                  | 6 Крышка объектива          |
| 2 Крышка для окуляра      | 7 Крышка крепления ремня    |
| 3 Опускающийся наглазник  | 8 Заглушка крышки объектива |
| 4 Колесо фокусировки      | 9 Фиксатор ремня            |
| 5 Диоптрическая настройка |                             |

Поставляется с практичной боковой сумкой, салфеткой для очистки, мылом и щеткой

NL Pure не поставляется с присоединенным ремнем. При необходимости ремень и другие аксессуары можно быстро и легко прикрепить.

# 2. ПРИКРЕПЛЕНИЕ РЕМНЯ



Вдавить кнопку и повернуть ее против часовой стрелки (90°).

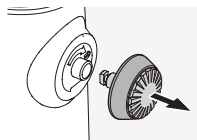

Вытянуть кнопку.

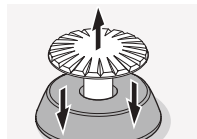

Вытянуть штифт из кольца.

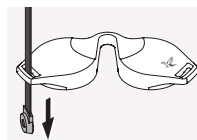

Если нужно прикрепить чехол для защиты от дождя или другой аксессуар, то сначала протянуть ремень через ушко аксессуара.

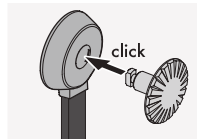

Защелкнуть штифт на ремне.

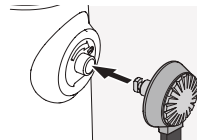

Вставить кнопку на место в бинокле.

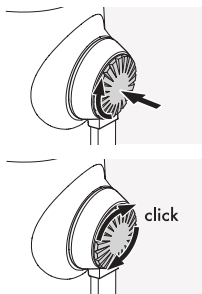

С усилием нажать на кнопку и немного повернуть ее по часовой стрелке.

Отпустить штифт и повернуть его по часовой стрелке до щелчка.

#### Примечание:

Штифт надежно зафиксирован, если его нельзя повернуть без нажима.

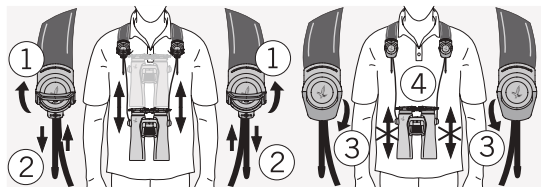
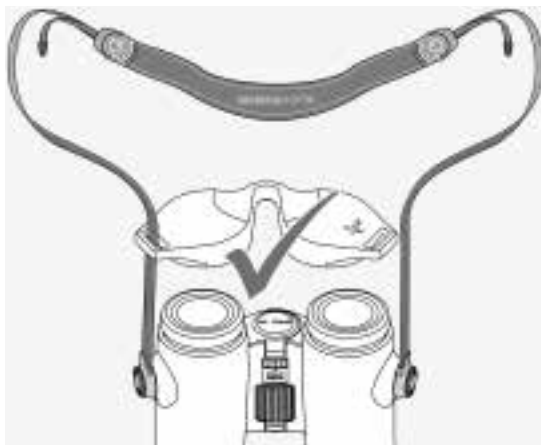

## 3. ЭКСПЛУАТАЦИЯ

### 3.1 РЕГУЛИРОВКА ОПУСКАЮЩЕГОСЯ НАГЛАЗНИКА

Различные позиции наглазников соответствуют разным расстояниям от глаза до окуляра. Это позволяет настраивать наглазники в соответствии с потребностями.

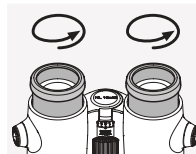

Поз. А: Исходная позиция без очков: полностью выкрутите наглазники против часовой стрелки.

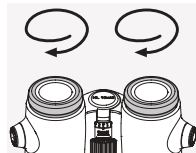

Поз. В: Исходная позиция в очках: закрутите наглазники по часовой стрелке до упора.

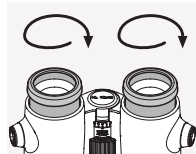

Поз. В и Г: есть два промежуточных уровня для наблюдений в очках и без очков.

### 3.2 РЕГУЛИРОВКА РАССТОЯНИЯ МЕЖДУ ОКУЛЯРАМИ

Для получения одного круглого изображения отрегулируйте половинки бинокля таким образом, чтобы исчезли тени, мешающие наблюдению.

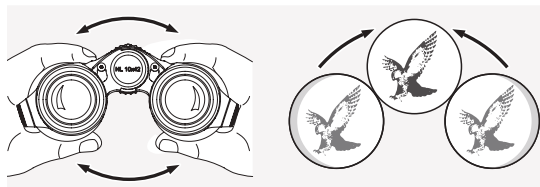

### 3.3 ДИОПТРИЧЕСКАЯ НАСТРОЙКА

Чтобы обеспечить оптимальное качество изображения, настройте фокус для компенсации любых различий между левым и правым глазом.

Использование бинокля при одинаковой остроте зрения обоих глаз

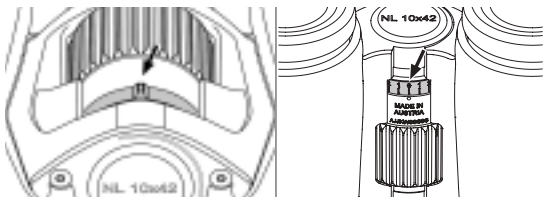

Если вы одинаково хорошо видите обоими глазами, убедитесь в том, что диоптрическая настройка установлена в нулевую позицию. Можно почувствовать, как выступ на кольце настройки занимает нулевую позицию, а шкала на обратной стороне бинокля соответствует этому значению.

Настройка для глаз с разной остротой зрения

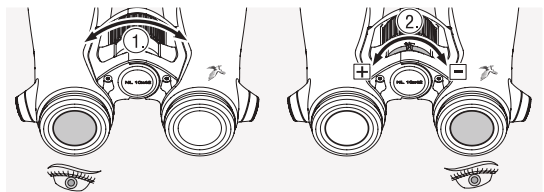

Посмотрите в левый окуляр левым глазом. Выберите объект и вращайте колесо фокусировки, пока объект не будет виден четко.

Затем посмотрите на тот же объект через правый окуляр правым глазом и вращайте колесо диоптрической настройки, пока объект не будет виден четко.

### 3.4 ФОКУСИРОВКА

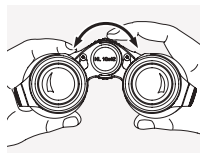

Поворачивая колесо фокусировки, можно сфокусироваться на любом объекте, от самого ближнего (см. таблицу технических данных) до бесконечности.

## 4. СНЯТИЕ КРЫШКИ ОБЪЕКТИВА

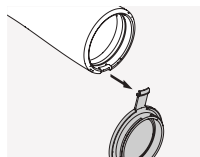

1. Открыть крышку объектива.
2. С усилием потянуть крышку объектива вниз.

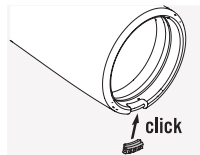

3. Вставить заглушку в металлическое кольцо. Она будет зафиксирована, когда услышите щелчок.

Примечание:

Если вам потребуется вернуть крышку объектива, большим пальцем сдвиньте заглушку с металлического кольца и повторите шаг 3 с крышкой объектива.

## 5. ОБЩАЯ ИНФОРМАЦИЯ

### 5.1 СЕРИЙНЫЙ НОМЕР



Серийный номер бинокля NL Pure указан на его обратной стороне под диоптрической настройкой.

## 5.2 ДОПОЛНИТЕЛЬНАЯ ИНФОРМАЦИЯ



Для получения дополнительной информации и советов посетите сайт [SWAROVSKIOPTIK.COM](http://SWAROVSKIOPTIK.COM).

## 6. УХОД И ОБСЛУЖИВАНИЕ

### 6.1 САЛФЕТКА ДЛЯ ОЧИСТКИ ОПТИКИ

Прилагаемой салфеткой из микрофибры можно очищать даже самые чувствительные поверхности стекол. Она идеально подходит для объективов, окуляров и очков. Салфетка для оптики должна быть чистой, поскольку ее загрязнения могут повредить поверхность линз. Просто постирайте ее в теплой мыльной воде и высушите на воздухе. Используйте ее только для очистки поверхностей стекол.

### 6.2 ОЧИСТКА

Мы делаем все возможное, чтобы обеспечить легкую очистку всех элементов и поверхностей.

**Очистка оптики.** Для длительного сохранения превосходных оптических характеристик вашего бинокля поддерживайте поверхности оптических элементов в чистоте, не допуская попадания на них грязи, жира и масла. Сначала удалите крупные частицы кистью для оптики. Затем подышите на поверхность и отполируйте ее чистой салфеткой для удаления оставшегося загрязнения. В случае сильного загрязнения (например, песком) можно полностью открутить опускающиеся наглазники, чтобы максимально упростить процесс очистки.

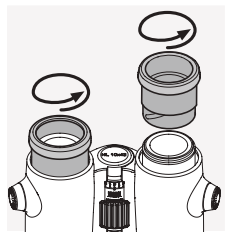

**Очистка корпуса.** Используйте набор из мыла и щетки (входит в комплект поставки). Закройте крышками окуляры и объективы. Смочите щетку, намылите ее и протрите корпус круговыми движениями для бережной очистки. Промойте бинокль чистой водой и тщательно высушите. Если оптика стала влажной, протрите ее насухо чистой тканью, чтобы не поцарапать. Хорошо промойте щетку и высушите набор из мыла и щетки.

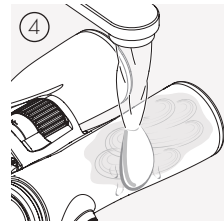
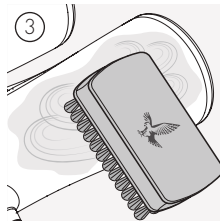
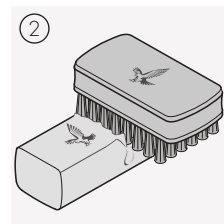
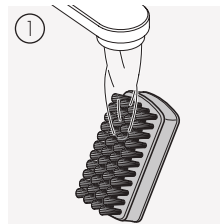

#### Примечание:

Если вы чистите бинокль не в помещении, убедитесь в том, что мыльная вода не внесет загрязнений в естественный водный цикл.

### 6.3 ХРАНЕНИЕ

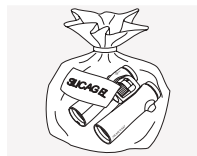

Храните бинокль в прилагаемой сумке, в хорошо проветриваемом месте.

Если бинокль влажный, то сначала его необходимо высушить.

В тропических районах или в областях с высокой влажностью воздуха лучше хранить его в герметичном контейнере с влагопоглотителем (таким как силикагель).

## 7. РЕКОМЕНДАЦИИ ПО БЕЗОПАСНОСТИ



Ни в коем случае не смотрите через устройство на солнце. Это чрезвычайно опасно для глаз.



Ни в коем случае не смотрите через устройство на ходу, поскольку вы можете не заметить препятствия.

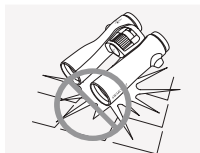

Оберегайте устройство от ударов.

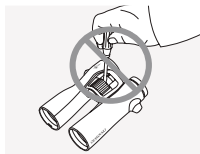

Ремонт и обслуживание должны выполняться только специалистами SWAROVSKI OPTIK Absam (Австрия) или SWAROVSKI OPTIK North America, в противном случае ваша гарантия будет аннулирована.

Все указанные спецификации являются типичными значениями.

Мы оставляем за собой право вносить изменения, касающиеся конструкции и поставки изделий. Мы не несем ответственности за ошибки печати.

感谢您选择这款施华洛世奇光学产品。

如果您有任何问题，请咨询您的专业零售商或直接通过

SWAROVSKIOPTIK.COM

联系我们。

## 举手之劳。 受益一年。

在 SWAROVSKIOPTIK.COM 网站注册，享受 MY ACCOUNT 的所有礼遇。

- 我们将免费延长一年保修期。\*
- 跟踪您的所有施华洛世奇光学设备及其购买日期。
- 如果您的产品需要保养，我们可以迅速调用关键信息，确保我们提供快速高效的帮助。
- 您可以方便地为您已注册的产品启动维修订单。

\* 在您注册产品后，我们将根据保修条件将产品保修期延长一年（保修卡也可以下载）。电子产品不在延长保修范围之内。

## 1. 概述

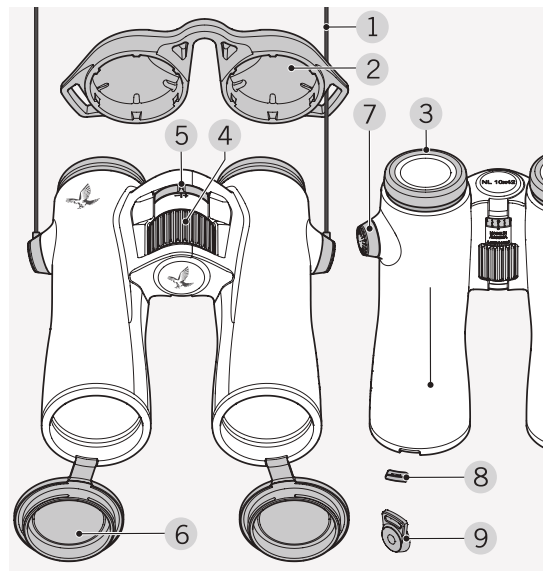

- |         |            |
|---------|------------|
| 1 颈带    | 6 物镜保护盖    |
| 2 目镜防护罩 | 7 背带连接器防护罩 |
| 3 旋入式眼罩 | 8 物镜保护盖填充块 |
| 4 聚焦轮   | 9 背带圆孔连接器  |
| 5 屈光调节  |            |

同时提供：功能型腰包、清洁布、肥皂、清洁刷

NL Pure 并不提供背带。背带和其他配件在需要时可简便快捷地进行安装。

## 2. 连接背带

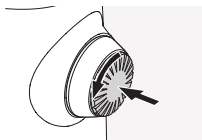

按下旋钮，逆时针旋转(90°)。

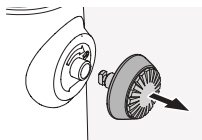

将旋钮拔出。

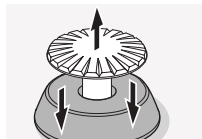

从连接环上取下销子。

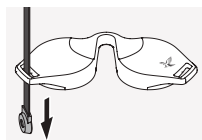

如果您想安装防水罩或其他配件，请将背带穿过保护罩的金属圈。

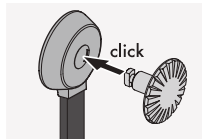

然后将销子按入背带连接器，直到发出“咔哒”声。

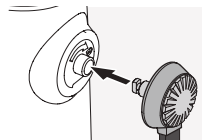

把旋钮插入双筒望远镜上的指定位置。

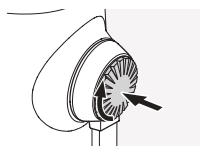

用力把旋钮推进去，然后轻轻地顺时针旋转。



松开销子并继续顺时针旋转，直到发出“咔哒”声。

### 注意：

如果您无法再在不用力的情况下转动销子，说明此时销子已经安装到位。

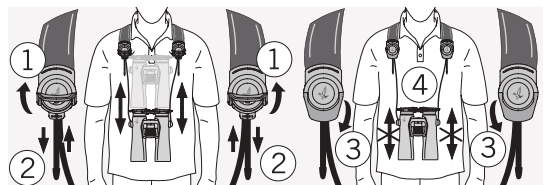
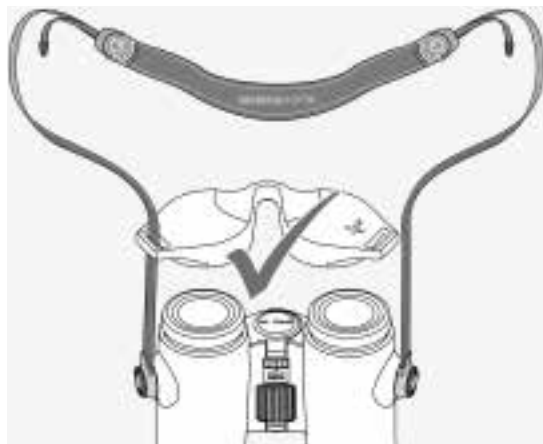

## 3. 操作

### 3.1 调节旋入式眼罩

旋入式眼罩有不同的设定位置可供选择，使眼睛和目镜镜头之间产生不同的距离。这使得您可以将眼罩调节至适合您的位置。

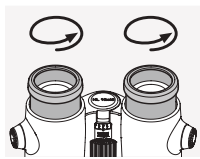

**位置A：**不佩戴眼镜时的起始位置：逆时针方向转动眼罩直至完全旋出。

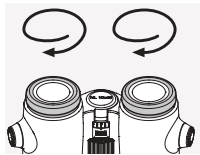

**位置B：**佩戴眼镜时的起始位置：顺时针方向转动眼罩直至完全旋入。



**位置C和D：**中间阶段还有两个位置，在佩戴或不佩戴眼镜观察时可供选择。

### 3.2 调节目镜之间的距离

如果要观察单一的圆形图像，请将双筒望远镜两半的镜身调节到不会看到恼人的重影为止。

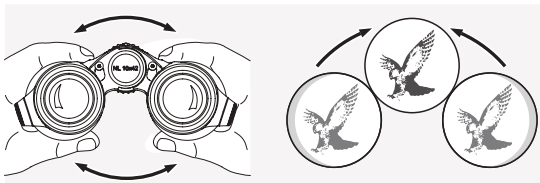

### 3.3 屈光调节

如果要确保获得最佳的图像质量，请调整焦距以补偿您左、右眼之间的任何差异。

#### 如果两只眼睛视力相同，应当如何调节

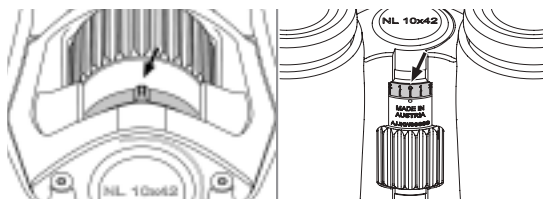

如果您的两只眼睛都能看得很清楚，请确保屈光调节设置为零。您能感觉到调节环上的凸出部分处在零位，而且双筒望远镜背面的刻度与正面的指示相对应。

#### 如果您的两只眼睛视力不同，应当如何调节

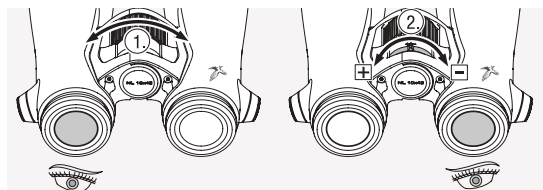

首先用您的左眼看左边的目镜。选择一个物体并旋转聚焦轮直到完全清晰地聚焦。

然后用您的右眼通过右边的目镜观看相同的物体，并进行屈光调节直到完全清晰地聚焦。



### 3.4 调整焦距

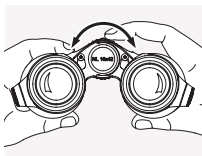

转动聚焦轮，您可以对从最短聚焦距离（见技术数据表）到无限远的任何物体进行聚焦。

## 4. 摘下物镜保护盖

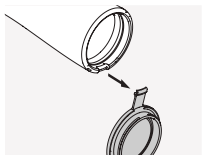

1. 打开物镜保护盖。

2. 把镜头保护盖用力向下拉。

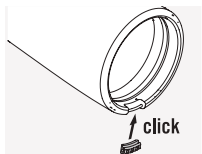

3. 将填充块放入金属环中。当您听到填充块发出“咔哒”声时，说明已经安装到位。

### 注意：

如果您需要装回镜头保护盖，请用您的拇指将填充块推出金属环，然后重复第3步安装镜头保护盖。

## 5. 基本信息

### 5.1 序列号



您可以在背面的屈光调节旋钮下方找到 NL Pure 双筒望远镜的序列号。

### 5.2 其他信息



更多信息及使用技巧，请访问：  
[SWAROVSKIOPTIK.COM](http://SWAROVSKIOPTIK.COM)。

## 6. 保养和维护

### 6.1 镜头清洁布

您可以使用产品自带的超细纤维镜头清洁布清洁极其敏感的玻璃表面。它是清洁物镜、目镜和眼镜的理想之选。请保持清洁布洁净，因为污垢会对镜头表面造成损伤。只需要微温的肥皂水清洗并在空气中晾干即可。请仅在清洁玻璃表面时使用。

### 6.2 清洁

我们非常重视确保所有部件和表面都易于清洁。

**清洁光学器件。** 为确保您的双筒望远镜拥有持久卓越的光学性能，您需要让玻璃表面远离尘土和油脂。首先用光学镜头刷清除较大的尘土颗粒。然后在镜头上轻轻呼气，用清洁布去除残留的污垢。如果镜头很脏（比如有沙子），可以完全拧开旋入式眼罩，这样会更容易清洁。

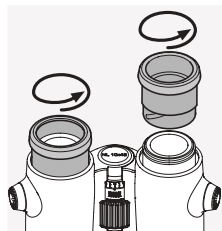

**清洁产品外壳。**使用肥皂和清洁刷套装（随产品提供）。盖上目镜和物镜保护盖。把刷子弄湿并涂抹一些肥皂，然后用画圆的动作轻轻清洁外壳。用清水冲洗双筒望远镜并小心擦干。如果光学器件表面潮湿，应该用一块干净的布轻轻擦干，以防止划伤。彻底冲洗清洁刷，并让肥皂和清洁刷套装保持干燥。

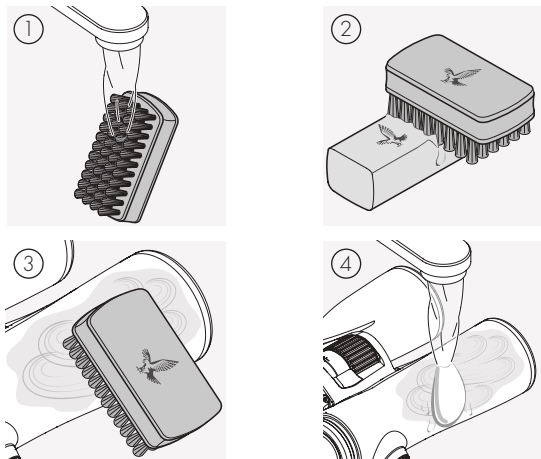

**注意：**  
如果您要在户外清洁双筒望远镜，请确保肥皂水不会污染自然水循环。

### 6.3 存放



把您的双筒望远镜装进保护套内，放在通风良好的地方。

如果双筒望远镜表面潮湿，必须先擦干。

在热带地区或高湿度地区，最好将其放在一个密闭的容器里，并放入吸湿剂（如硅胶）。

## 7. 安全建议



不要通过设备直视太阳，否则会严重损害您的眼睛。



走路时不要使用该设备，因为您可能会忽略前方的障碍物。

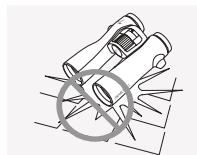

保护您的设备免受撞击。

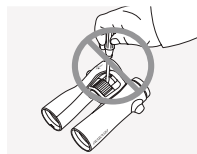

维修和保养服务只能由施华洛世奇光学阿巴森（奥地利）公司或施华洛世奇光学北美公司进行，否则您的保修将失效。

所有提供的规格均为象征值。

我们保留对设计和产品交付做出更改的权利。我们不承担印刷错误的责任。

## GARANTIE

Mit diesem SWAROVSKI OPTIK Produkt haben Sie ein hochwertiges Qualitätserzeugnis erworben, für das wir eine weltweit gültige Garantie von 10 Jahren ab Kauf gemäß folgenden Bedingungen gewähren:

Beim Auftreten von Material- und/oder Fertigungsfehlern übernehmen wir für die gesamte Laufzeit der Garantie die Materialkosten, wobei wir uns vorbehalten, das Gerät oder den defekten Teil nach eigenem Ermessen instandzusetzen oder auszutauschen. Während der ersten fünf Jahre übernehmen wir zusätzlich auch die Kosten für die Arbeit.

Durch die Garantie wird die gesetzliche Gewährleistungspflicht nicht eingeschränkt.

Bei Änderung der Produktpalette behalten wir uns das Recht vor, defekte Geräte zu reparieren oder durch gleichwertige zu ersetzen.

Die Garantie gilt nicht bei Reparaturen durch einen nicht von uns autorisierten Servicedienst und bei Schäden, die durch unsachgemäßen Gebrauch verursacht wurden; ebenso nicht für mittelbare oder unmittelbare Schäden, die durch Defekte am Gerät entstanden sind. Weiters sind von der Garantie alle Ausstattungsteile ausgeschlossen, die einem natürlichen Verschleiß unterliegen, wie Augenmuscheln, Tragriemen, Behältnisse, Armierungen etc.

Die Garantie hat nur dann Gültigkeit, wenn dieses Garantie/Service-Dokument am Kauftag vom Fachhändler ordnungsgemäß mit Datum, Stempel und Unterschrift versehen worden ist.

Im Garantiefalle sowie auch zur Vornahme von Service- und/oder Reparaturarbeiten übergeben Sie bitte das Gerät samt diesem Garantie/Service-Dokument Ihrem SWAROVSKI OPTIK Fachhändler oder senden es, frei Haus, direkt an unsere Adresse. Geräte, denen dieses Garantie/Service-Dokument nicht beigegeben ist, werden grundsätzlich kostenpflichtig repariert. Die Retoursendung ist versichert (Transportmittel nach unserer Wahl) und erfolgt im Falle von Garantiereparaturen gratis, ansonsten gegen Berechnung. Bei Versand ins Ausland gehen eventuelle ausländische Zoll- bzw. Fiskalabgaben zu Lasten des Empfängers.

Diese Garantie wird von SWAROVSKI OPTIK KG, Absam, Österreich, gegeben. Gerichtsstand ist Innsbruck; es gilt österreichisches Recht.

Sofern in einzelnen Ländern andere Garantien/Gewährleistungen (gesetzliche oder freiwillige) zugesagt sind, müssen diese vom jeweiligen Importeur bzw. Fachhändler erfüllt werden. SWAROVSKI OPTIK KG, Absam, Österreich, kann dafür nur eintreten, sofern eine gesetzliche Pflicht dazu besteht.

## WARRANTY

In procuring this optical product from SWAROVSKI OPTIK you now own a top-quality instrument for which we grant a worldwide warranty of 10 years from the date of purchase in accordance with the following conditions:

If defects in material and/or workmanship appear, we will take over material costs for the entire warranty period. We reserve the right in such instances to repair or replace the instrument or the defective part at our discretion. During the first five years we will take over the costs for materials and work.

This guarantee in no way limits the statutory warranty obligations.

In the event that the range of products is changed, we reserve the right to repair defective instruments or to replace them with those of equal value.

We undertake no liability for repairs carried out by a repair shop which has not been authorized by us, nor for damages caused by improper use, nor for direct or indirect damages brought about by defects on the instrument. In addition, all parts are excluded from the warranty which are subject to natural wear, such as eye cups, carry straps, cases, armouring, etc.

This warranty is valid only when this warranty/service document has been duly dated, stamped and signed by the Authorized dealer on the day of purchase.

In a warranty case and as well for service and/or repair work please present the instrument to your authorized SWAROVSKI OPTIK dealer together with this warranty/service document or send it, delivery-free, directly to our address. Instruments sent without the warranty/service document enclosed will be repaired and the costs charged to the customer. The return shipment of the instrument, insured (means of transport at our discretion), is free of charge in the case of repairs covered under warranty, otherwise charged to the customer. For shipments to foreign countries any foreign customs duties or fiscal charges are charged to the recipient.

This warranty is given by SWAROVSKI OPTIK KG, Absam, Austria. The place of jurisdiction is Innsbruck; Austrian law applies.

Insofar as other guarantees/warranties (whether legally or voluntary) are pledged in individual countries, these must be fulfilled by the respective importer or authorized dealer. SWAROVSKI OPTIK KG, Absam, Austria, can therefore accept liability only when a legal obligation exists to do so.

### Remarks for the United States of America:

For warranty services all products purchased in the United States, our only warranty authorized service is through SWAROVSKI OPTIK North America. For further information please call 1-800-426-3089.

## GARANTIE

En achetant cet instrument d'optique de SWAROVSKI OPTIK, vous venez de faire l'acquisition d'un produit de qualité supérieure pour lequel nous vous accordons, à compter de la date d'achat, une garantie internationale de 10 ans stipulée comme suit :

En cas de défaut dans la matière et/ou de vice de fabrication, nous nous chargeons pour toute la durée de validité de la garantie des frais afférents aux matières tout en nous réservant toute-fois le droit de décider s'il convient de réparer ou d'échanger l'instrument ou la partie défectueuse. Les cinq premières années, nous prenons par ailleurs également en charge les coûts de main d'œuvre.

La garantie de conformité légale n'est pas limitée par la garantie du produit.

En cas de modification du programme de fabrication, nous nous réservons le droit de réparer les instruments défectueux ou de les remplacer par des instruments qualitativement équivalents.

La garantie n'est valable ni en cas de réparations ayant été effectuées par quiconque d'autre que l'un de nos services après-vente agréés ni en cas de dommages dus à une utilisation impropre ; elle n'est pas davantage valable en cas de dommages directs ou indirects consécutifs à une détérioration de l'instrument. Sont par ailleurs exclues de la garantie toutes les pièces d'équipement soumises à une usure naturelle telles que bonnettes, bandoulières, étuis, armatures, etc.

La garantie n'est valable que si la date d'achat, le cachet et la signature du revendeur figurent en bonne et due forme sur la carte de garantie/service.

En cas de service de garantie ou de travaux de réparation et/ou d'entretien, remettre l'appareil accompagné du document garantie/service au revendeur SWAROVSKI OPTIK ou envoyer directement l'appareil franco domicile à notre adresse. Les appareils qui ne seront pas accompagnés de cette carte de garantie/service ne pourront pas être réparés gratuitement. L'expédition retour de la marchandise, couverte par une assurance (avec moyen de transport de notre choix), est gratuite dans le cas de réparations effectuées sous garantie, contre facturation dans le cas où les prétentions à la garantie sont exclues. En cas d'expédition à l'étranger, les éventuelles taxes douanières ou fiscales sont à la charge du destinataire.

Cette garantie est accordée par SWAROVSKI OPTIK KG, Absam, Autriche. Le tribunal compétent en cas de litige est celui d'Innsbruck; la loi appliquée est la loi autrichienne.

A supposer que d'autres garanties/prestation de garantie (légalés ou facultatives) soient accordées dans certains pays, il faut qu'elles soient fournies par l'importateur ou le commerçant spécialisé respectif. SWAROVSKI OPTIK KG, Absam, Autriche, ne peut être tenu pour responsable que si la loi l'y oblige.

## GARANZIA

Con questo prodotto ottico SWAROVSKI OPTIK Lei ha acquistato uno strumento di qualità e gran pregio per il quale offriamo una garanzia valida in tutto il mondo della durata di 10 anni a decorrere dall'acquisto sulla base delle condizioni seguenti.

Se insorgessero difetti nel materiale o difetti di fabbricazione, ci facciamo carico dei costi di materiale per l'intero periodo di validità della garanzia, riservandoci di riparare o sostituire lo strumento o la parte difettosa a nostro giudizio. Durante i primi cinque anni ci facciamo carico dei costi della manodopera.

Durante la garanzia l'obbligo di garanzia legale non verrà limitato.

In caso di variazione della gamma di produzione ci riserviamo il diritto di riparare lo strumento difettoso o di sostituirlo con uno equivalente.

Non ci assumiamo alcuna responsabilità per riparazioni effettuate da un servizio non da noi autorizzato, per danni causati da uso improprio, nonché per danni diretti o indiretti causati da difetti dell'apparecchio.

Oltre a ciò non assumiamo alcuna responsabilità per parti sottoposte ad usura naturale, come paraluce per occhi, spallaccio, custodie, armature, ecc.

La garanzia vale solo se questo certificato di garanzia/assistenza tecnica è stato, nel giorno dell'acquisto, regolarmente datato, timbrato e firmato dal rivenditore specializzato.

Nel caso di garanzia nonchè di lavori di riparazione o di assistenza tecnica consegnate l'apparecchio insieme a questo certificato di garanzia/assistenza tecnica al Vostro rivenditore d'ottica SWAROVSKI OPTIK oppure spedite, franco domicilio, direttamente al nostro indirizzo. Gli apparecchi che non sono accompagnati da questo certificato di garanzia/assistenza tecnica vengono sempre riparati a spese del cliente. La spedizione di ritorno, assicurata (il mezzo di trasporto è a nostra scelta), non comporta alcun costo nel caso di riparazioni con certificato di garanzia; in caso contrario le spese vanno a carico del cliente. Nel caso di spedizioni all'estero, eventuali costi doganali o fiscali esteri vanno a carico del destinatario.

Questa garanzia viene assicurata da SWAROVSKI OPTIK KG, Absam, Austria. Il foro competente è Innsbruck; vige la costituzione austriaca.

Nel caso vengano offerte nei singoli paesi altre garanzie/prestazioni di garanzia (stabilite per legge o volontariamente) questo devono venire soddisfatte dai rispettivi importatori o rivenditori specializzati. La SWAROVSKI OPTIK KG, Absam, Austria può assumersi questo impegno solo se sussiste un obbligo fissato per legge.

## GARANTÍA

Con este producto de SWAROVSKI OPTIK usted ha adquirido un instrumento de excelente calidad. Concedemos una garantía de 10 años a partir de la fecha de la compra y con validez en el mundo entero conforme a las condiciones siguientes:

De surgir defectos de material o de fabricación, nosotros asumimos los costes de material durante el plazo entero de la garantía, nos reservamos no obstante el derecho a reparar o cambiar a discreción el instrumento o la pieza defectuosa. Durante los primeros cinco años asumimos además los costes del trabajo que se requiera.

La garantía del producto no limitará bajo ningún concepto las obligaciones de la garantía legal obligatoria.

Al modificarse nuestra gama de productos, nos reservamos el derecho a reparar los aparatos defectuosos o a sustituirlos por uno equivalente.

La garantía no cubre las reparaciones realizadas por personas no autorizadas por nosotros ni los daños que se hayan producido por un manejo inadecuado del instrumento; tampoco cubre los daños directos o indirectos causados por defectos del aparato. Quedan también excluidas de la garantía aquellas piezas del equipamiento que están expuestas a un desgaste natural, como las gomas de los oculares, las correas, los estuches, la cubierta exterior, etc.

La garantía tendrá vigencia tan sólo cuando este certificado de garantía/servicio haya sido debidamente cumplimentado con la fecha, el sello y la firma por parte del vendedor el día de la compra.

En el caso de aplicación de la garantía, o cuando se requieran trabajos de servicio o reparación, le rogamos se sirva llevar el instrumento junto con el presente certificado de garantía/servicio a su distribuidor especializado de SWAROVSKI OPTIK o enviárnoslo directamente a nuestro domicilio. Cuando los instrumentos no estén acompañados por el presente documento de garantía/servicio se cobrarán los gastos de reparación. El reenvío, asegurado, (el medio de transporte es de nuestra elección), será gratis en el caso de las reparaciones garantizadas. De lo contrario, será facturado. En los envíos al extranjero el destinatario corre con los gastos eventuales por concepto de aduana o gravámenes extranjeros.

Esta garantía la concede SWAROVSKI OPTIK KG, Absam, Austria. El lugar de jurisdicción es Innsbruck y rige el derecho austriaco.

Cuando en algún país se hayan otorgado otras garantías o prestaciones de la garantía (legales o voluntarias), éstas deberán ser cumplidas por el respectivo importador y/o distribuidor. SWAROVSKI OPTIK KG, Absam, Austria será responsable tan sólo cuando exista un compromiso legal en ese sentido.

## GARANTIE

Met dit product van SWAROVSKI OPTIK hebt u een hoogwaardig kwaliteitsfabrikaat gekocht, waarvoor wij onder volgende voorwaarden een wereldwijd geldige garantie van 10 jaar vanaf aankoop verlenen:

Bij het optreden van materiaal- en/of fabricagefouten dragen wij voor de complete looptijd van de garantie de materiaalkosten, waarbij wij ons het recht voorbehouden het instrument of het defecte onderdeel naar eigen goeddunken te repareren of te vervangen. Gedurende de eerste vijf jaar dragen wij ook de arbeidskosten.

Door de garantie wordt de wettelijke vrijwaringplicht niet beperkt.

Bij wijziging van het productengamma behouden wij ons het recht voor defecte instrumenten te repareren of door gelijkwaardige te vervangen.

De garantie geldt niet bij reparaties door een niet door ons geautoriseerde servicedienst en bij schade die door onakkundig gebruik veroorzaakt is; evenmin voor directe of indirecte schade die door defecten aan het instrument is ontstaan. Bovendien zijn van de garantie alle uitrustingsonderdelen uitgesloten die aan natuurlijke slijtage onderhevig zijn, zoals oogkleppen, draagriemen, houders, ommantelingen, enz.

De garantie is alleen geldig, als dit garantie-/servicedocument op de dag van aankoop door de vakhandelaar zoals voorgeschreven van datum, stempel en handtekening is voorzien.

Overhandig in een garantiegeval en voor de uitvoering van service-en/of reparatiewerkzaamheden het instrument a.u.b. samen met dit garantie-/servicedocument aan uw SWAROVSKI OPTIK vakhandelaar of stuur het franco thuis direct naar ons adres. Instrumenten zonder dit garantie-/servicedocument worden principieel met verplichte betaling van de kosten gerepareerd. Het terugzenden, verzekerd (transportmiddel is onze keuze), vindt in geval van een garantiereparatie gratis, anders tegen verrekening van kosten plaats. Bij verzending naar het buitenland gaan eventuele buitenlandse douane- resp. belastingheffingen ten laste van de ontvanger.

Deze garantie wordt door SWAROVSKI OPTIK KG, Absam, Oostenrijk, verleend. De bevoegde rechtbank is Innsbruck, geldig is Oostenrijks recht.

Indien in sommige landen andere garanties/vrijwaringen (wettelijke of vrijwillige) toegezegd zijn, moet hieraan door de betreffende importeur resp. vakhandelaar worden voldaan. SWAROVSKI OPTIK KG, Absam, Oostenrijk, kan hiervoor alleen opkomen, voorzover hiertoe een wettelijke plicht bestaat.

## GARANTI

Du har nu införskaffat ett optiskt instrument från SWAROVSKI OPTIK som är av högsta kvalitet och för vilket en världsomfattande garanti på 10 år gäller från inköpsdatum enligt följande villkor:

Om det framkommer defekter gällande material och/eller framställingsfel, täcker vi materialkostnaderna för hela garantitiden. Vi förbehåller oss i dessa fall rätten att reparera, ersätta hela instrumentet eller defekta delar såsom det passar oss bäst. De fem första åren ersätter vi både material och arbetskostnader.

Genom denna garanti begränsas inte de lagliga rättigheterna.

Då produktvalet förändras förbehåller vi oss rätten att reparera defekta instrument eller ersätta dem med andra av lika värde.

Vi tar inget ansvar för reparationer utförda av en av oss icke-auktoriserad verkstad, inte heller för skador uppkomna genom felaktigt bruk, inte heller för direkta eller indirekta skador som uppkommit genom defekter hos instrumentet. Garantin gäller inte heller de delar som slits på naturlig väg, såsom ögonmusslor, bärremmar, fodral, ytbeläggning, etc.

Garantin är i kraft endast då detta garantibevis blivit korrekt daterat, stämplat och underskrivet av en auktoriserad återförsäljare på försäljningsdagen.

I garantifall och för service och/eller underhåll lämna in instrumentet till en auktoriserad SWAROVSKI OPTIK återförsäljare tillsammans med detta garantibevis eller skicka dem, gratis, direkt till vår adress. Instrument som skickats utan garantibevis repareras och faktureras kunden. Den försäkrade återförsändelsen (leveranssättet är upp till oss), är gratis då garantin täcker reparationerna, i annat fall faktureras de kunden. För leverans utomlands faktureras eventuella tullavgifter och kostnader mottagaren.

Garantin är given av SWAROVSKI OPTIK KG, Absam, Österrike. Myndighetsområdet är Innsbruck; Österrisk lag gäller.

Gällande andra garantier (oberoende av om lagliga eller frivilliga) i olika länder, måste dessa uppfyllas av resp. importör eller auktoriserad återförsäljare. SWAROVSKI OPTIK KG, Absam, Österrike, kan acceptera ansvar enbart då legal skyldighet att göra så existerar.

Om instrumentet inte importerats av leg. importör förbehåller vi oss rätten att fakturera behandlingskostnaderna till fullt belopp.

## TAKUU

Olet hankkinut todella laadukkaan SWAROVSKI OPTIK-tuotteen, jolla ostopäivästä lukien on 10 vuoden kansainvälinen takuu. Takuehdot:

Jos laitteessa ilmenee materiaali/työ virhe, SWAROVSKI OPTIK KG vastaa materiaalikustannuksista takuun koko voimassaoloajan. Kyseisissä tapauksissa SWAROVSKI OPTIK KG varaa oikeuden joko korjata tai vaihtaa laite tai viallinen osa harkintansa mukaan. Ensimmäisten viiden takuvuoden ajan Swarovski vastaa sekä materiaali että työkustannuksista.

Tämä takuu ei rajoita lainmukaisia takuuvuollisuuksia.

Tapauksissa, joissa tuotevalikoima on muuttunut, SWAROVSKI OPTIK KG varaa oikeuden joko korjata viallinen laite tai vaihtaa se samanarvoiseen tuotteeseen.

SWAROVSKI OPTIK KG ei ota mitään velvoitteita korjauksista, jos kyseessä ei ole SWAROVSKI OPTIK KG:n valtuuttama korjaaja, eikä vioista jotka ovat aiheutuneet virheellisestä käytöstä eikä myöskään laitevian aiheuttamasta suorasta tai epäsuorasta vahingosta. Lisäksi takuu ei koske osia, jotka käytössä altistuvat normaalille kulumiselle, esim. okulaarit, kantohihna, laukku, pintamateriaali jne.

Takuu on voimassa vain jos valtuutettu myyjä on ostopäivänä täyttännyt takuukortin asianmukaisesti: tuotenumero, päiväys, myyjän leima.

Takuu ja muiden korjausten ja/tai huoltojen yhteydessä esitä tämä takuukortti valtuutetulle SWAROVSKI OPTIK myyjälle tai toimita laite rahtivapaasti suoraan meille. Jos laite toimitetaan korjaukseen/huoltoon ilman takuukorttia, laite korjataan ja kulut veloitetaan asiakkaalta. Jos kyseessä on takuukorjaus laite lähetetään takaisin vakuutettuna (toimitustapa on Swarovskin päätettävissä) veloituksetta, muutoin lähetyskulut veloitetaan asiakkaalta. Ulkomaan lähetyksissä mahdolliset tulliverot kulut veloitetaan vastaanottajalta.

Takuun myöntäjä on SWAROVSKI OPTIK KG, Absam, Itävalta. Oikeudenkäyttöpaikka on Innsbruck; Itävallan lakien mukaisesti.

Jos yksittäisissä maissa myönnetään muita takuita tai vakuuksia (lainmukaisia tai vapaaehtoisia), niistä on vastuussa maahantu-oja tai valtuutettu jälleenmyyjä. SWAROVSKI OPTIK KG, Absam, Itävalta si-toutuu vastuuseen ainoastaan kun lakien mukaiset veloitteet ovat olemassa.

Jos laite ei ole Suomessa valtuutetun maahantuojan maahantuontia, pidätämme oikeuden veloittaa korjauksesta syntyneet käsittelykustannukset täysimääräisenä.

## GARANTI

Dit førsteklasses produkt fra SWAROVSKI OPTIK er udstedt med 10 års garanti fra købsdatoen i hele verden i henhold til følgende betingelser:

Hvis der optræder materiale- og/eller produktionsfejl, overtager vi garantien for materialeomkostningerne under hele garantiens gyldighedsperiode, hvorved vi forbeholder os retten til efter eget skøn at istandsætte eller udskifte apparatet eller den defekte del. I de første fem år overtager vi derudover arbejdsomkostningerne.

Den lovbestemte garantiforpligtelse indskrænkes ikke gennem garantien.

Ved ændring af produktprogrammet forbeholder vi os ret til at reparere defekte apparater eller udskifte dem med apparater af tilsvarende kvalitet.

Garantien gælder ikke for reparationer, som er gennemført af et serviceværksted, der ikke er autoriseret af os, og ved beskadigelser der er opstået som følge af usagkyndig brug; og heller ikke ved indirekte eller direkte beskadigelser, som er opstået på grund af defekter på apparatet. Desuden omfatter garantien ikke udstyrsdele, som er udsat for naturligt slid, eksempelvis øjestykker, bæreremme, beholdere, armeringer osv.

Garantien er kun gyldig, hvis dette garanti/service-bevis udfyldes på forskriftsmæssig vis af forhandleren på købsdagen med dato, stempel og underskrift.

I tilfælde af garantikrav såvel som foretagelse af service- og eller reparationsarbejder skal du overgive apparatet samt garanti/service-beviset til din SWAROVSKI OPTIK-forhandler, eller sende det direkte, frit i hus, til vores adresse. Hvis dette garanti/service-bevis ikke er vedlagt apparatet, repareres det grundlæggende omkostningspligtigt. Retursendingen, forsikret (transportmiddel efter vores valg), er gratis i tilfælde af reparationer, som er omfattet af garantien. Ellers sker den mod beregning. Eventuelle udenlandske told- eller skatteafgifter ved forsendelser til udlandet skal betales af modtageren.

Denne garanti udstedes af SWAROVSKI OPTIK KG, Absam, Østrig. Værneting er Innsbruck; der anvendes østrigsk ret.

Såfremt der i enkelte lande gælder andre garantier (lovbestemte eller frivillige), skal de opfyldes af den pågældende importør eller forhandler.

SWAROVSKI OPTIK KG, Absam, Østrig, indtræder i sådanne tilfælde kun, hvis det er en lovmæssig forpligtelse.

## ГАРАНТИЯ

Приобретая настоящее изделие фирмы SWAROVSKI OPTIK, Вы получаете высококачественный продукт, на который дается мировая гарантия сроком на 10 лет с момента продажи при условии соблюдения следующих правил:

В случае обнаружения производственного брака и/или материального дефекта в период гарантийного срока производитель берет на себя все возникающие в данной связи материальные затраты, по собственному усмотрению принимая решение о замене или ремонте дефектного узла или прибора. В течение первых пяти лет гарантийного срока производитель также берет на себя оплату рабочего времени на ремонт прибора.

Предоставление гарантии не ведет к уменьшению объема установленных законом гарантийных обязательств производителя.

При изменении ассортимента продукции мы можем отремонтировать дефектный прибор или заменить его на аналогичный.

Применение гарантии исключается, если ремонт выполнен в неавторизованном с прибор вышел из строя в результате ненадлежащего применения, возникли прямые или косвенные убытки в результате обнаружения у прибора дефектов. Гарантийные обязательства не распространяются на аксессуары, подверженные естественному износу, например наглазники, подвесные ремни, футляры, армирующие покрытия и т.д.

Гарантия на прибор признается лишь при наличии гарантийного талона, заполненного в день покупки, на котором имеется подпись и штамп торговой организации, и указана дата продажи.

При наступлении гарантийного случая, а также для проведения ремонта и/или сервисного обслуживания прибор вместе с гарантийным талоном передается местному дилеру компании SWAROVSKI OPTIK или направляется в адрес производителя наложенным платежом. При отсутствии гарантийного талона ремонт выполняется только за плату. После выполнения гарантийного ремонта доставка прибора осуществляется бесплатно с обязательным страхованием отправления (способ доставки по выбору производителя), в иных случаях владелец прибора возмещает стоимость ремонта и доставки. При необходимости доставки прибора за пределы Австрии оплата таможенных и иных сборов осуществляется за счет получателя.

Настоящая гарантия выдается компанией SWAROVSKI OPTIK KG, Absam, Австрия. Место рассмотрения споров - Иннсбрук; действует австрийское законодательство.

В случае если в других странах законодательно или добровольно приняты и действуют иные условия гарантии, то импортер или дистрибьютор в данной стране обязан их выполнять. Компания SWAROVSKI OPTIK KG, Absam, Австрия, может отвечать по этой гарантии лишь, если это закреплено на законодательном уровне.

## WARRANTY (CHINA EXCLUDED)

In procuring this optical product from SWAROVSKI OPTIK you now own a top-quality instrument for which we grant a worldwide warranty of 10 years from the date of purchase in accordance with the following conditions:

If defects in material and/or workmanship appear, we will take over material costs for the entire warranty period. We reserve the right in such instances to repair or replace the instrument or the defective part at our discretion. During the first five years we will take over the costs for materials and work.

This guarantee in no way limits the statutory warranty obligations.

In the event that the range of products is changed, we reserve the right to repair defective instruments or to replace them with those of equal value.

We undertake no liability for repairs carried out by a repair shop which has not been authorized by us, nor for damages caused by improper use, nor for direct or indirect damages brought about by defects on the instrument. In addition, all parts are excluded from the warranty which are subject to natural wear, such as eye cups, carry straps, cases, armouring, etc.

This warranty is valid only when this warranty/service document has been duly dated, stamped and signed by the Authorized dealer on the day of purchase.

In a warranty case and as well for service and/or repair work please present the instrument to your authorized SWAROVSKI OPTIK dealer together with this warranty/service document or send it, delivery-free, directly to our address. Instruments sent without the warranty/service document enclosed will be repaired and the costs charged to the customer. The return shipment of the instrument, insured (means of transport at our discretion), is free of charge in the case of repairs covered under warranty, otherwise charged to the customer. For shipments to foreign countries any foreign customs duties or fiscal charges are charged to the recipient.

This warranty is given by SWAROVSKI OPTIK KG, Absam, Austria. The place of jurisdiction is Innsbruck; Austrian law applies.

Insofar as other guarantees/warranties (whether legally or voluntary) are pledged in individual countries, these must be fulfilled by the respective importer or authorized dealer. SWAROVSKI OPTIK KG, Absam, Austria, can therefore accept liability only when a legal obligation exists to do so.

### Remarks for the United States of America:

For warranty services all products purchased in the United States, our only warranty authorized service is through SWAROVSKI OPTIK North America. For further information please call 1-800-426-3089.



