

Gebruikershandleiding

Thermische monoculair

THUNDER 3.0-SERIE

V5.5.100 202408



Neem contact met
ons op

INHOUDSOPGAVE

1	Overzicht	1
1.1	Apparaatbeschrijving	1
1.2	Hoofdfuncties	1
1.3	Verschijsning	2
2	Vorbereiding	5
2.1	Batterij plaatsén	5
2.1.1	Instructies voor de batterij	5
2.1.2	Batterij vervangen	5
2.2	Apparaat verbinden	6
2.3	Monoculairopzetstuk installeren.....	7
2.4	De adapter installeren	8
2.5	Adapter verwijderen	9
2.6	De daglichtkijker installeren.....	9
2.7	In-/uitschakelen.....	9
2.8	Scherin automatisch uit.....	11
2.9	Menubeschrijving	11
2.10	App-verbinding.....	12
2.11	Firmwarestatus.....	13
2.11.1	Firmwarestatus controleren	13
2.11.2	Apparaat upgraden	14
2.12	Beeld kalibreren (overzicht).....	15
2.13	Referentielijn (overzicht).....	16
3	Beeldinstellingen	18
3.1	Focus aanpassen	18
3.2	Helderheid aanpassen	18
3.3	Contrast aanpassen	19
3.4	Tint aanpassen	19
3.5	Scherpte aanpassen.....	20
3.6	Scènemodus selecteren	21
3.7	Paletten instellen.....	21
3.7.1	Aangepaste ingeschakelde paletten	21
3.7.2	Paletten wisselen.....	22
3.8	Opzetstuktype wisselen	25
3.9	Digitale zoom aanpassen	25
3.10	Beeld-in-beeld-modus instellen	26
3.11	Zoom Pro	27
3.12	Vlakveldcorrectie.....	27
3.13	Defecte pixel corrigeren	28
3.14	Beeld kalibreren.....	28
3.15	Referentielijn.....	30
4	Meetafstand (LRF-model)	33

5	Afstand meten (niet-LRF-model)	35
6	Algemene instellingen	37
6.1	OSD instellen	37
6.2	Merklogo instellen	37
6.3	Brandpreventie	37
6.4	Warmtetracering.....	38
6.5	Opname en video.....	39
6.5.1	Beeld opnemen	39
6.5.2	Audio instellen	39
6.5.3	Video opnemen	39
6.5.4	Vooraf video opnemen	40
6.5.5	Lokaal album.....	40
6.6	Bestanden exporteren.....	41
6.6.1	Bestanden exporteren via HIKMICRO Sight	41
6.6.2	Bestand exporteren via pc.....	42
7	Systeeminstellingen	44
7.1	Datum aanpassen	44
7.2	Tijd aanpassen	44
7.3	Taal instellen	44
7.4	Eenheid instellen	45
7.5	Video-uitgang (analoog)	45
7.6	Video-uitgang (digitaal).....	46
7.7	De apparaatinformatie bekijken	46
7.8	Apparaat herstellen	46
8	Veelgestelde vragen	48
8.1	Waarom staat de monitor uit?	48
8.2	Het vastleggen of opnemen mislukt. Wat is het probleem?.....	48
8.3	Waarom kan de pc het apparaat niet identificeren?	48

1 Overzicht

1.1 Apparaatbeschrijving

HIKMICRO THUNDER 3.0 Thermisch monoculair heeft een hogere thermische gevoeligheid en levert een verbluffende beeldhelderheid. Het nieuwste HIKMICRO sluiteloos beeldsysteem (HSIS) biedt een supervloeiende visuele ervaring, terwijl het verbeterde ISP-algoritme voor ongeëvenaarde details zorgt. Daarnaast integreert het compacte lensontwerp met LRF-module een Laser Range Finder-module (LRF) in de objectieflens (beschikbaar op het LRF-model) voor extra gebruiksgemak.

1.2 Hoofdfuncties

- **Zoom Pro:** Beschikbaar in monoculairmodus. Met Zoom Pro worden de details van het ingezoomde beeld in de liveweergave verbeterd.
- **HSIS (HIKMICRO sluiteloos beeldsysteem):** Het is een dynamisch leerproces zonder verlies van beeldkwaliteit. Dit maakt periodieke kalibratiepauzes overbodig, zodat u nooit een kritiek moment in het veld hoeft te missen.
- **Lokaal album:** In het lokale album worden vastgelegde beelden en video's, geactiveerd door terugslag, opgeslagen, die u helpen te verduidelijken of u de prooi meteen te pakken hebt.
- **Afstandsmeting:** Het apparaat kan de afstand tussen het doelwit en de observatiepositie meten.
- **Video met audio geactiveerd door terugslag:** het apparaat kan automatisch beginnen met opnemen vóór activering van terugslag en stoppen na activering van terugslag.
- **Beeld kalibreren:** U kunt de positie van het beeldvenster aanpassen en opslaan voor verschillende gebruikers.
- **Scherm automatisch uit:** Deze functie zorgt ervoor dat het apparaat in stand-bymodus/activatiemodus gaat door verandering van hoek. De functie maakt het scherm donkerder om energie te besparen en de levensduur van de batterij te verlengen.
- **App-verbinding:** Het apparaat kan momentopnames maken, video's opnemen en parameters instellen met de HIKMICRO Sight-app nadat u het via een hotspot met uw telefoon heeft verbonden.

1.3 Verschijning

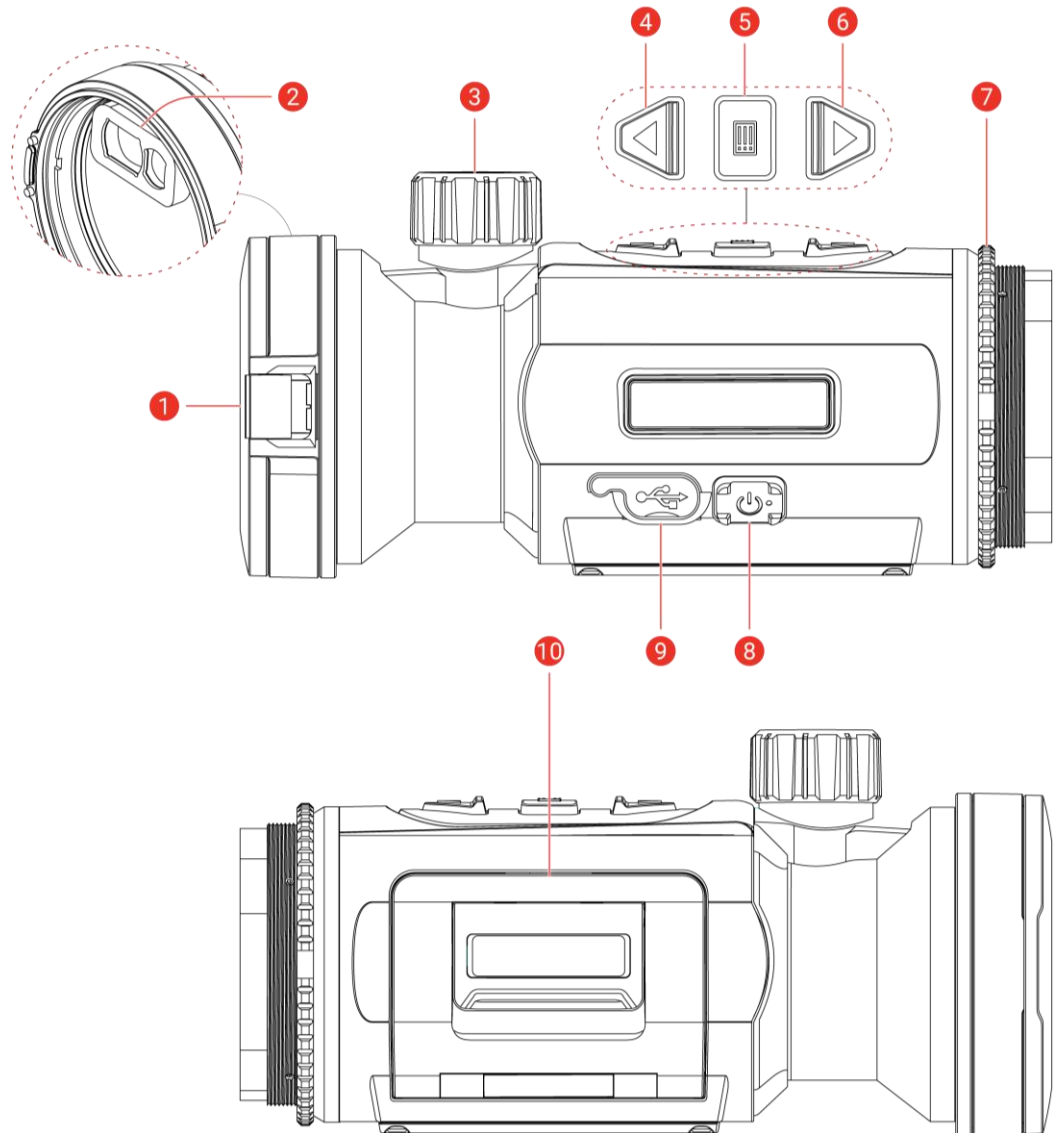

Het uiterlijk kan per model variëren. Houd het eigenlijke product aan als referentie.



Afbeelding 1-1 Verschijning

Tabel 1-1 Componentbeschrijvingen

Nr.	Component	Omschrijving
1	Lenskap	Beschermt de lens.
2	Laserafstandsmeter (LRF-model)	LRF-module in de lens. Meet de afstand tot het doel met laser.
3	Focusknop	Pas de focus aan om duidelijke doelen te verkrijgen.
4	△ Toets Omhoog	Niet-menumodus:

Nr.	Component	Omschrijving
		<ul style="list-style-type: none"> ● Druk op: Momentopnames vastleggen. ● Houd ingedrukt voor: Video-opname starten/stoppen. ● Dubbel indrukken: Niet-uniformiteit van de weergave corrigeren (Flat Field Calibration, FFC). Menumodus: Omhoog gaan.
5	 Modustoets	Niet-menumodus: <ul style="list-style-type: none"> ● Druk op: Paletten wisselen. ● Houd ingedrukt voor: Open het menu. ● Dubbel indrukken: Wisselen tussen modus Clip-On en Monoculair. Menumodus: <ul style="list-style-type: none"> ● Druk op: Parameters bevestigen/instellen. ● Houd ingedrukt voor: Opslaan en menu verlaten.
6	 Toets Omlaag (Clip-On-modus)	Niet-menumodus (<i>LRF-model</i>): <ul style="list-style-type: none"> ● Druk op: Meting laserbereik inschakelen. ● Ingedrukt houden: OSD weergeven/verbergen (Weergave op het scherm). ● Dubbel indrukken: Laser uitschakelen. Niet-menumodus (<i>Niet-LRF-model</i>): <ul style="list-style-type: none"> ● Ingedrukt houden: OSD weergeven/verbergen (Weergave op het scherm). Menumodus: Omlaag gaan.
	 Toets Omlaag (Monoculairmodus)	Niet-menumodus (<i>LRF-model</i>): <ul style="list-style-type: none"> ● Druk op: Meting laserbereik inschakelen. ● Ingedrukt houden: Digitale zoom schakelen. ● Dubbel indrukken: Laser uitschakelen. Niet-menumodus (<i>Niet-LRF-model</i>): <ul style="list-style-type: none"> ● Druk op: Digitale zoom schakelen.

Nr.	Component	Omschrijving
		<ul style="list-style-type: none">● Houd ingedrukt voor: OSD weergeven/verbergen (Weergave op het scherm). Menumodus: Omlaag gaan.
7	Bevestigingsring	Houdt het opklembare oogstuk op de juiste plaats.
8	 Aan/uit-toets	<ul style="list-style-type: none">● Druk op: Stand-bymodus/wekapparaat.● Houd ingedrukt voor: Inschakelen / uitschakelen.
9	Interface type C	Sluit het apparaat aan op de elektriciteit of verzend gegevens met een type-C-kabel.
10	Batterijvakje	Voor plaatsing van de batterij.



Opmerking

- De voedingsindicator blijft stabiel rood wanneer het apparaat aan is.
 - Als de functie Scherm automatisch uit is ingeschakeld en je drukt op  om de stand-bymodus in te schakelen, kun je het apparaat ook kantelen of draaien om het te activeren. Raadpleeg **Scherm automatisch uit** voor gedetailleerde handelingen.
-

2 Voorbereiding

2.1 Batterij plaatsen

2.1.1 Instructies voor de batterij

- Het apparaat ondersteunt verwisselbare li-ionbatterijen. De beperkte oplaadspanning van de batterij is 4,2 V. De batterijcapaciteit is 3,6 V/4,4 Ah (15,84 Wh).
- Laad de batterij vóór het eerste gebruik minimaal 4 uur op.
- Verwijder de batterij als het apparaat lange tijd niet wordt gebruikt.

2.1.2 Batterij vervangen

Voordat u begint

Zorg ervoor dat u het apparaat uitschakelt voordat u de batterij verwijdert.

Stappen

1. Til de handgreep van de klep van het batterijvak op en trek de klep naar buiten.

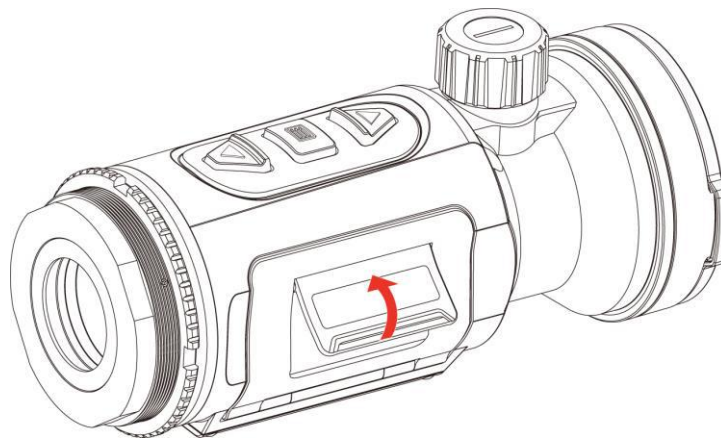

Afbeelding 2-1 De klep van het batterijvak openen

2. Duw de batterijgrendel opzij (zoals aangegeven door de pijl) en maak de batterij los.

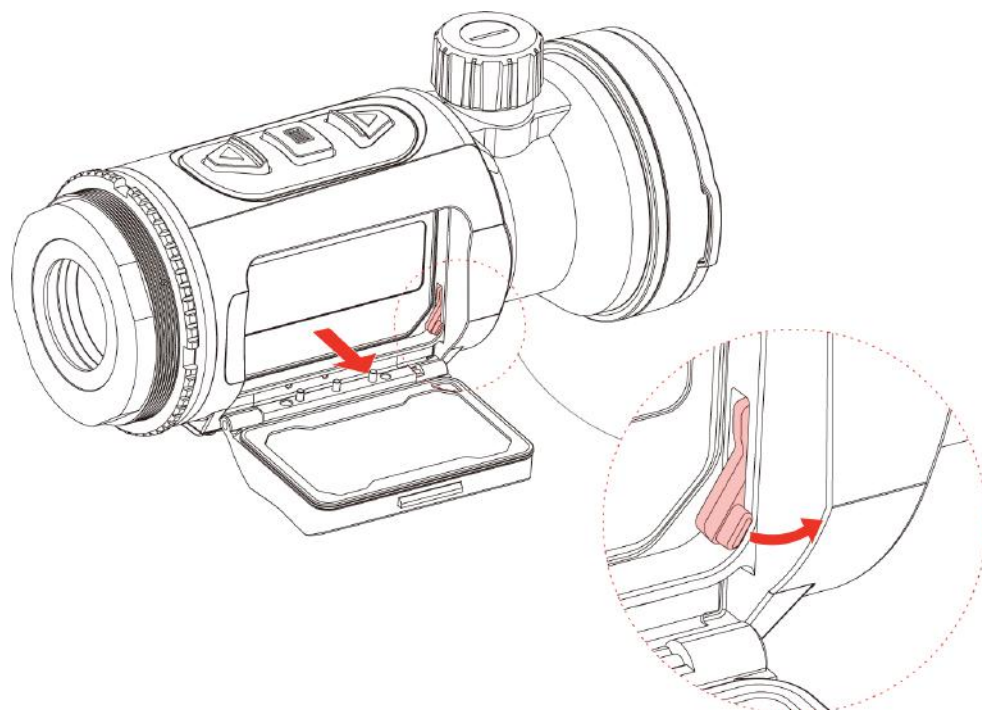

Afbeelding 2-2 Ontgrendel de batterijvergrendeling

3. Stop de batterij in het batterijvak. Het veerslot vergrendelt de batterij op zijn plaats wanneer de batterij volledig naar binnen is geduwd.

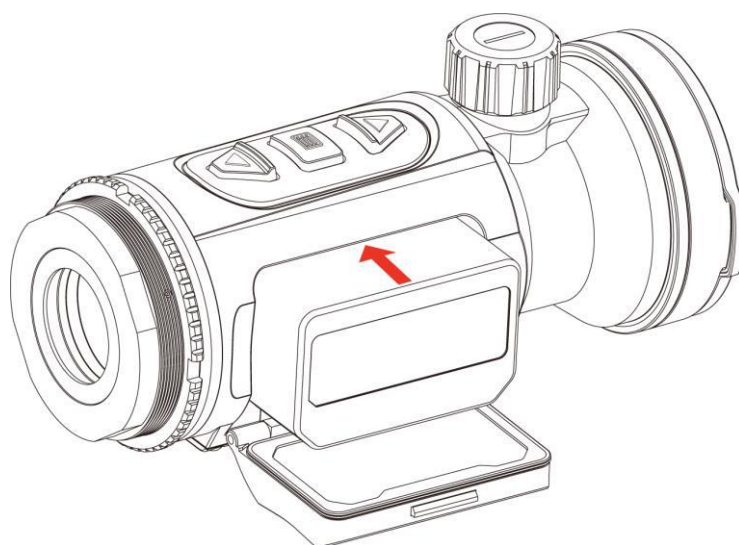

Afbeelding 2-3 Plaats de batterij

4. Duw op de klep van het batterijvak totdat deze in de vergrendelde positie klikt.

2.2 Apparaat verbinden

Stappen

1. Til de klep van de kabelinterface op.
2. Verbind het apparaat en de netstroomadapter met een type-C-kabel om het apparaat in te schakelen. U kunt ook het apparaat verbinden met een pc om bestanden te exporteren.

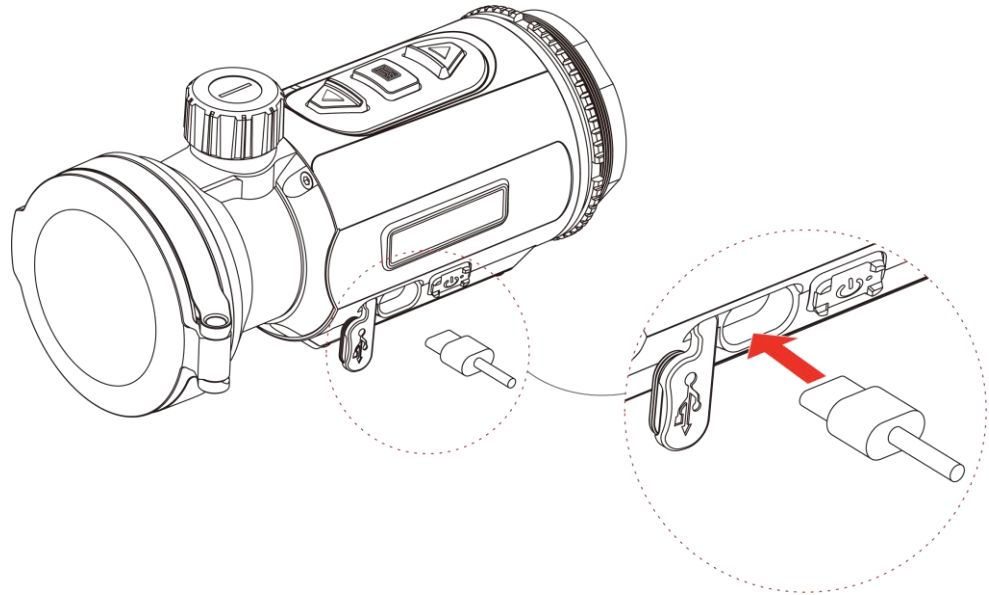

Afbeelding 2-4 USB-verbinding

2.3 Monoculairopzetstuk installeren

Stappen

1. Draai het opzetstuk rechtsom totdat het stevig vastzit.

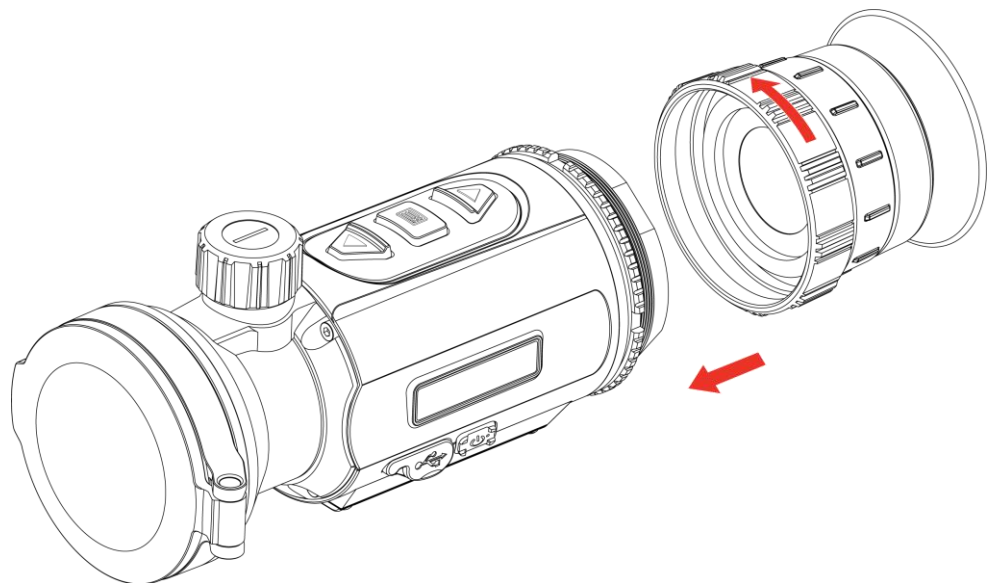

Afbeelding 2-5 Opzetstuk installeren

2. Gebruik de sleutel in de verpakking om de bevestigingsring vast te draaien totdat de adapter op het apparaat is bevestigd.

 **Opmerking**

- Het opzetstuk is niet meegeleverd in de verpakking. Schaf deze afzonderlijk aan, zoals nodig.
 - De schroefdraadmaat is M52 × 0,75 mm. Koop het door de fabrikant aanbevolen opzetstuk.
-

2.4 De adapter installeren

Plaats een adapter als u een het apparaat wilt aansluiten op een daglichtkijker.

Stappen

1. Draai de adapter rechtsom totdat deze stevig vastzit.

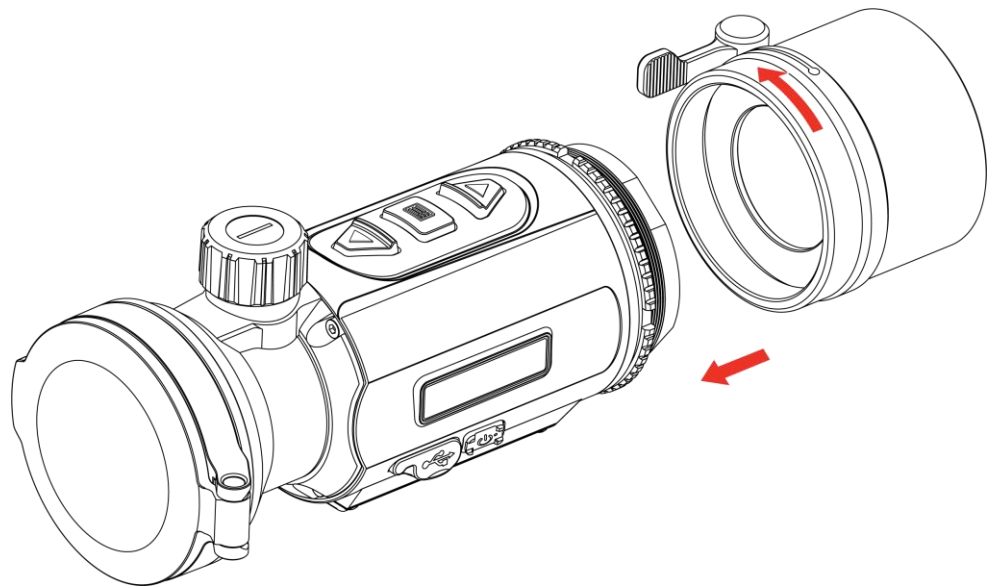

Afbeelding 2-6 De adapter installeren

2. Gebruik de sleutel in de verpakking om de bevestigingsring vast te draaien totdat de adapter op het apparaat is bevestigd.

 **Opmerking**

- De adapter is niet meegeleverd in de verpakking. Schaf deze afzonderlijk aan, zoals nodig.
 - De schroefdraadmaat is M52 × 0,75 mm. Koop de door de fabrikant aanbevolen adapter.
-

2.5 Adapter verwijderen

Stappen

1. Draai de adapter linksom om deze los te draaien.
2. Verwijder de adapter voorzichtig.

2.6 De daglichtkijker installeren

U kunt het apparaat samen met een daglichtkijker gebruiken om het doel overdag helder te kunnen zien.

Stappen

1. Installeer de daglichtkijker in de adapter (volgens pijl 1).
2. Vergrendel de gesp om de daglichtkijker vast te zetten (volgens pijl 2).
3. Draai de gesp los om de daglichtkijker te verwijderen (volgens pijl 3).

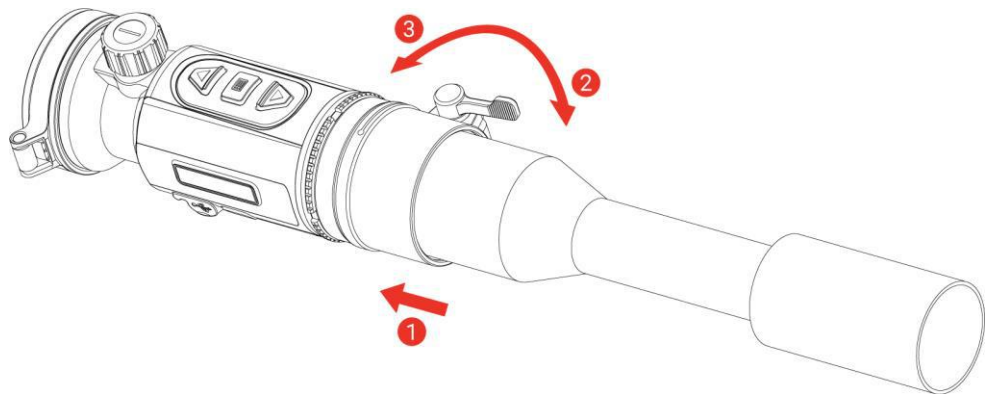

Afbeelding 2-7 De daglichtkijker installeren

Opmerking

- Als de gesp de reikwijdte overlapt en niet op zijn plaats kan worden vastgezet, draait u de bevestigingsring iets vaster om de gesp te vergrendelen.
 - De daglichtkijker is niet inbegrepen in het pakket. Schaf deze afzonderlijk aan, zoals nodig.
-

2.7 In-/uitschakelen

Inschakelen

Wanneer de batterij voldoende is opgeladen, houdt u  ingedrukt om het apparaat in te schakelen.

Uitgeschakeld

Wanneer het apparaat is ingeschakeld, houdt u  ingedrukt om het apparaat uit te schakelen.











Opmerking

- Het uitschakelen wordt afgeteld wanneer u het apparaat uitschakelt. Druk op een willekeurige toets om het aftellen te onderbreken en het uitschakelen te annuleren.
 - Automatische uitschakeling bij bijna lege batterij kan niet worden geannuleerd.
-

Auto Uitschakelen



U kunt de automatische uitschakeltijd instellen voor uw apparaat.

Stappen

1. Houd  ingedrukt om het menu weer te geven.
 2. Ga naar  **Geavanceerde instellingen** en druk op  of  om  te selecteren.
 3. Druk op  of  om de tijd voor automatische uitschakelen te selecteren zoals vereist en druk op  om te bevestigen.
 4. Houd  ingedrukt om de instellingen op te slaan en te verlaten.
-



Opmerking









- Het batterijpictogram geeft de batterijstatus weer.  betekent dat de batterij volledig is opgeladen,  betekent dat de batterij bijna leeg is en  betekent dat het opladen van de batterij abnormaal is.
- Wanneer wordt weergegeven dat de batterij bijna leeg is, laadt u deze op.
- De automatische uitschakeling treedt alleen in werking wanneer het apparaat niet in gebruik is of niet is verbonden met de HIKMICRO Sight-app.
- Het aftellen voor automatisch uitschakelen begint opnieuw wanneer het apparaat uit de stand-bymodus komt, of wanneer het apparaat opnieuw

wordt opgestart.

2.8 Scherm automatisch uit



De functie Scherm automatisch uit maakt het scherm donkerder om energie te besparen en de batterijduur te verlengen.

Stappen

1. Scherm automatisch uit inschakelen.
 - 1) Houd  ingedrukt om het menu weer te geven.
 - 2) Ga naar  **Geavanceerde instellingen** en druk op  of  om  te selecteren.
 - 3) Druk op  om Scherm automatisch uit in te schakelen.
 - 4) Houd  ingedrukt om de instellingen op te slaan en af te sluiten.
2. Het apparaat schakelt over naar de stand-bymodus door een van de volgende handelingen uit te voeren wanneer het scherm wordt ingeschakeld:
 - Kantel het apparaat meer dan 70° naar beneden.
 - Draai het apparaat meer dan 45° horizontaal.
3. U kunt het apparaat activeren met een van de volgende handelingen wanneer het scherm is uitgeschakeld:
 - Kantel het apparaat omlaag van 0° tot 70° of omhoog.
 - Draai het apparaat horizontaal van 0° tot 45°.
 - Druk op  om het apparaat te activeren.

2.9 Menubeschrijving

Houd  ingedrukt in de liveweergave-interface om het menu te tonen.

- Druk op  om omhoog te navigeren.
- Druk op  om omlaag te navigeren.
- Druk op  om te bevestigen.



Afbeelding 2-8 Apparaatmenu (Clip-On-modus)



Afbeelding 2-9 Apparaatmenu (Monoculairmodus)

2.10 App-verbinding

Verbind het apparaat met de HIKMICRO Sight App via hotspot, daarna kunt u foto's maken, video's opnemen of parameters configureren op uw telefoon.

Stappen







1. Zoek de HIKMICRO Sight App in de App Store (iOS-systeem) of Google Play™ (Android-systeem) om deze te downloaden, of scan de QR-code om de app te downloaden en te installeren.



Android-systeem



iOS-systeem

2. Houd  ingedrukt om het menu weer te geven.
3. Ga naar  **Geavanceerde instellingen** en druk op  of  om  te selecteren.
4. Druk op  om de instellingsinterface te openen.
5. Druk op of selecteer Hotspot  of  om **Hotspot** te selecteren. De hotspotfunctie is ingeschakeld en het hotspotwachtwoord wordt weergegeven.
6. Schakel het WLAN van uw telefoon in en maak verbinding met de hotspot.
 - Hotspotnaam: HIKMICRO_serienr.
 - Hotspotwachtwoord: Ga naar **Hotspot** in het menu om het wachtwoord te controleren.
7. Open de app en verbind uw telefoon met het apparaat. U kunt de interface van het apparaat op uw telefoon bekijken.



Opmerking

- Het apparaat kan geen verbinding maken met de app als meerdere malen een verkeerd wachtwoord wordt ingevoerd. Raadpleeg ***Apparaat herstellen*** om de instellingen van het apparaat te herstellen en maak opnieuw verbinding met de app.
 - De hotspot wordt uitgeschakeld als er gedurende meer dan 10 minuten geen verbinding is.
-

2.11

Firmwarestatus

2.11.1

Firmwarestatus controleren

Stappen

1. Open de HIKMICRO Sight en verbind uw apparaat met de app.
2. Controleer of er een upgradeprompt op de interface apparaatbeheer staat. Als u geen upgradeprompt ziet, is de firmware up-to-date. Anders is de firmware niet up-to-date.

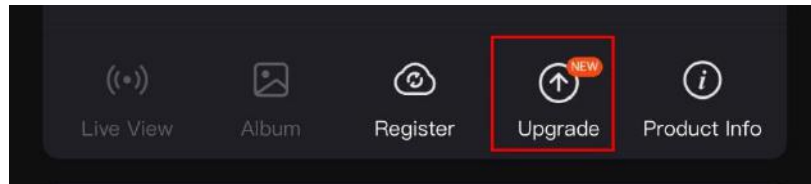

Afbeelding 2-10 Firmwarestatus controleren

3. (Optioneel) Upgrade het apparaat als de firmware niet up-to-date is. Zie *Apparaat upgraden*.

2.11.2 Apparaat upgraden

Apparaat upgraden via HIKMICRO Sight

Stappen

1. Open de HIKMICRO Sight-app en verbind uw apparaat met de app.
2. Tik op de upgradeprompt om de interface voor de firmware-upgrade te openen.
3. Tik op **Upgrade** om de upgrade te starten.

Opmerking







Het uitvoeren van de upgrade kan variëren als gevolg van app-updates. Gebruik de werkelijke app-versie ter referentie.

Apparaat upgraden via de pc

Voordat u begint

Schaf eerst het upgradepakket aan.

Stappen

1. Houd  ingedrukt om het menu weer te geven.
2. Ga naar  **Geavanceerde instellingen** en druk op  of  om  te selecteren.
3. Druk op  om de configuratie-interface te openen.

4. Druk op \triangle of ∇ om **USB-apparaat** te selecteren.
5. Sluit het apparaat aan op uw PC met de Type-C-kabel.
6. Open de gevonden schijf, kopieer het upgradebestand en plak het in de rootdirectory van het apparaat.
7. Koppel het apparaat los van uw PC.
8. Start het apparaat opnieuw op en het apparaat wordt automatisch geüpgraded. De voortgang van de upgrade wordt weergegeven in de hoofdinterface.



Voorzichtig

Zorg er tijdens de overdracht van het upgradepakket voor dat het apparaat is verbonden met uw pc. Anders kan dit leiden tot het onnodig mislukken van de upgrade, beschadiging van de firmware, enz.

2.12

Beeld kalibreren (overzicht)

U kunt de positie van het beeldvenster aanpassen en opslaan voor verschillende gebruikers. Zie *Beeld kalibreren* voor gedetailleerde instructies.



Opmerking

Deze functie is alleen beschikbaar in de Clip-On-modus.

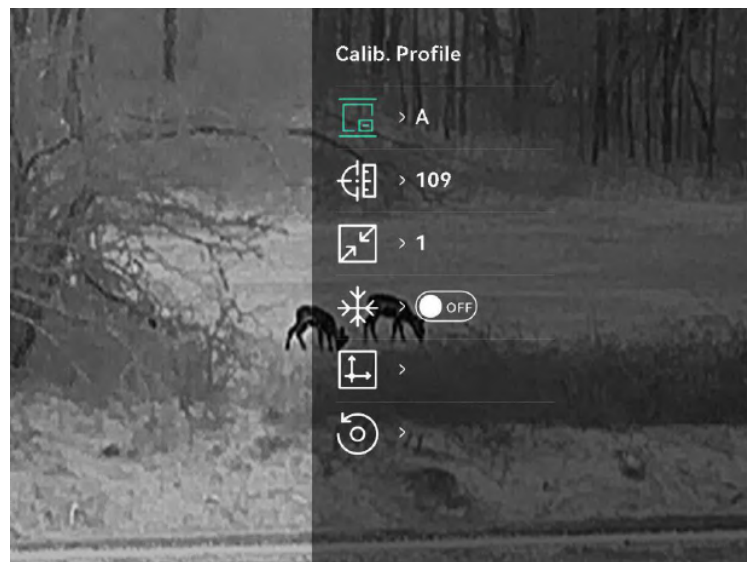



Afbeelding 2-11 Beeldkalibratie

2.13 Referentielijn (overzicht)

De referentielijn kan u met hoge nauwkeurigheid helpen richten op het doelwit. Raadpleeg *Referentielijn* voor gedetailleerde instructies.



Opmerking

Deze functie is alleen beschikbaar in de Clip-On-modus.

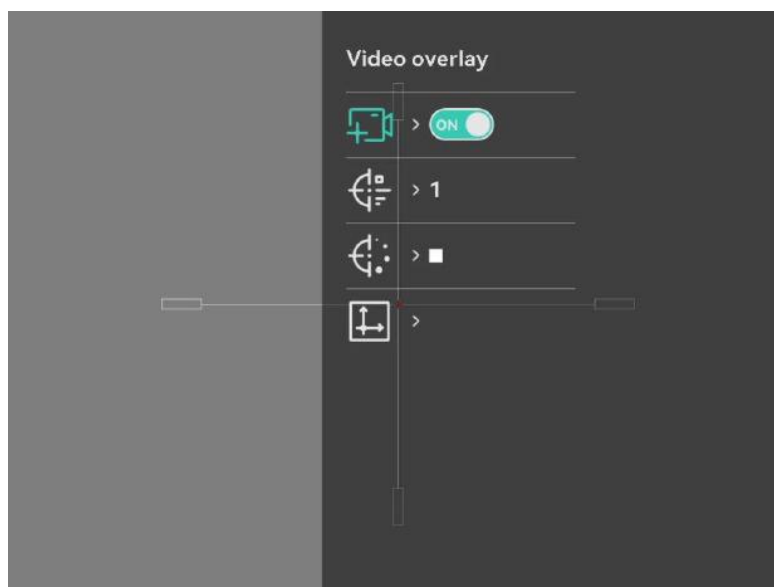

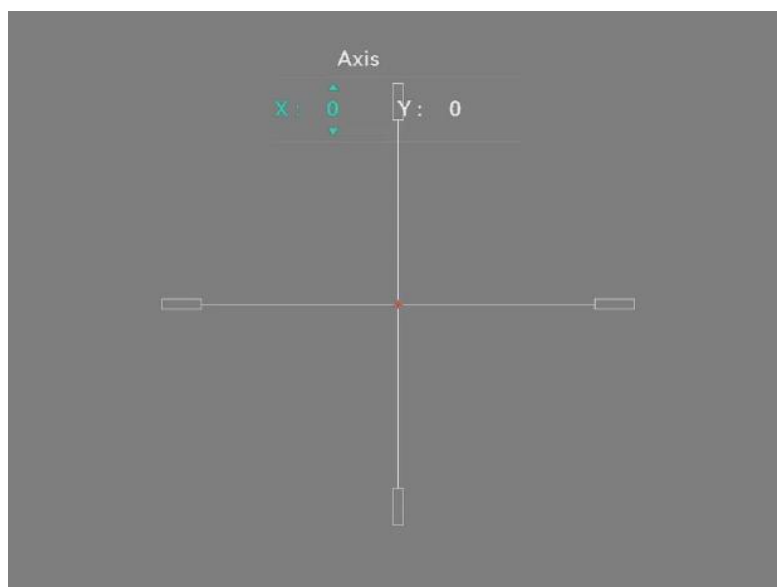

Afbeelding 2-12 Referentielijn

3 Beeldinstellingen

3.1 Focus aanpassen

Stappen

1. Zet het apparaat aan.
2. Open de lenskap.
3. Houd het apparaat vast en zorg ervoor dat het oculair uw oog bedekt.
4. Draai aan de focusknop tot het beeld helder is.

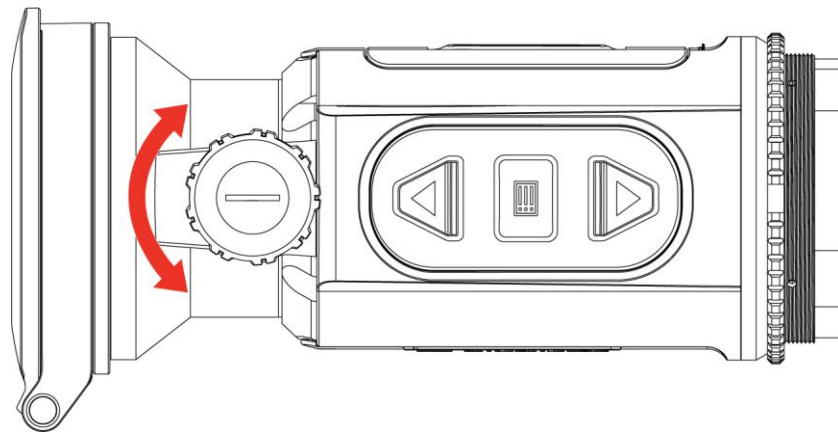

Afbeelding 3-1 Focus aanpassen









Opmerking

Raak bij het aanpassen van de focus het oppervlak van de lens NIET aan om te voorkomen dat er vegen op de lens komen.

3.2 Helderheid aanpassen









U kunt de schermhelderheid instellen in het menu.

Stappen

1. Houd  ingedrukt om het menu weer te geven.
2. Druk op  of  om  te selecteren en druk op  om te bevestigen.
3. Druk op  of  om de Beeldschermhelderheid aan te passen.
4. Houd  ingedrukt om de instellingen op te slaan en te verlaten.







3.3 Contrast aanpassen

Stappen

1. Houd  ingedrukt om het menu weer te geven.
2. Druk op  of  om  te selecteren en druk op  om te bevestigen.
3. Druk op  of  om het contrast aan te passen.
4. Houd  ingedrukt om op te slaan en te verlaten.

3.4 Tint aanpassen

Stappen

1. Houd  ingedrukt om het menu weer te geven.
2. Ga naar  **Geavanceerde instellingen**, selecteer  en druk op  om te bevestigen.
3. Druk op  of  om een tint te selecteren. **Warm** en **Koud** kunnen worden geselecteerd.
4. Houd  ingedrukt om op te slaan en te verlaten.











Afbeelding 3-2 Tint aanpassen

3.5 Scherppte aanpassen

Stappen

1. Houd  ingedrukt om het menu weer te geven.
2. Ga naar  **Geavanceerde instellingen**, selecteer  en druk op  om te bevestigen.
3. Druk op  of  om de scherppte aan te passen.
4. Houd  ingedrukt om op te slaan en te verlaten.













Afbeelding 3-3 Vergelijking van scherpte

3.6 Scènemodus selecteren

U kunt de juiste scène selecteren op basis van de scène die daadwerkelijke in gebruik is om de weergave te verbeteren.

Stappen









1. Houd  ingedrukt om het menu weer te geven.
2. Ga naar  **Geavanceerde instellingen**, selecteer  en druk op  om te bevestigen.
3. Druk op  of  om scènemodi te selecteren en druk op  om te bevestigen.
 - **Herkenning:** De herkenningsmodus wordt aanbevolen in normale scènes.
 - **Jungle:** Jungle-modus wordt aanbevolen in jachtomgevingen.
4. Houd  ingedrukt om de instellingen op te slaan en af te sluiten.

3.7 Paletten instellen

U kunt verschillende paletten selecteren om dezelfde scène met verschillende effecten weer te geven.

3.7.1 Aangepaste ingeschakelde paletten

Stappen

1. Houd  ingedrukt om het menu weer te geven.
2. Ga naar  **Geavanceerde instellingen** en druk op  of  om  te selecteren.
3. Druk op  om de instellingsinterface te openen.
4. Druk op  of  om de gewenste paletten te selecteren en druk op  om ze in te schakelen.

Opmerking

Er moet tenminste één palet zijn ingeschakeld.

5. Houd  ingedrukt om de instellingen op te slaan en te verlaten.

3.7.2

Paletten wisselen

Druk op  in de liveweergave-interface om de geselecteerde paletten te wisselen.

Witheet

Het hete gedeelte is lichtgekleurd in het beeld. Hoe hoger de temperatuur, hoe lichter de kleur.



Zwartheet

Het hete gedeelte is zwartgekleurd in het beeld. Hoe hoger de temperatuur, hoe donkerder de kleur.



Rood-heet

Het hete gedeelte is roodgekleurd in het beeld. Hoe hoger de temperatuur, hoe roder de kleur.



Samenvoegen

Het beeld is gekleurd van wit, geel, rood, roze naar paars, van hoge temperatuur naar lage temperatuur.



Rood monochroom

De hele afbeelding is rood gekleurd. Hoe hoger de temperatuur, hoe lichter de kleur.



Groen monochroom









De hele afbeelding is groen gekleurd. Hoe hoger de temperatuur, hoe lichter de kleur.





3.8 Opzetstuktype wisselen

Dubbeldruk op  in de liveweergave om het apparaat te schakelen tussen Clip-On-modus en Monoculairmodus. U kunt ook het opzetstuktype wijzigen met de volgende stappen.

Stappen

1. Houd  ingedrukt om het menu weer te geven.
2. Ga naar  **Geavanceerde instellingen** en druk op  of  om  te selecteren.
3. Druk op  om de instellingsinterface te openen.
4. Druk op  of  om het opzetstuktype te wisselen.
 - **Clip-On:** U kunt een adapter en een daglichtkijker installeren in deze modus.
 - **Monoculair:** U kunt een monoculairopzetstuk installeren om het apparaat als een gewone monoculair te gebruiken.
5. Houd  ingedrukt om de instellingen op te slaan en te verlaten.

3.9 Digitale zoom aanpassen

Met deze functie kunt u in- en uitzoomen op het beeld. Houd  (LRF-model) vast of druk op  (niet-LRF-model) in de liveweergave-interface om de digitale zoomverhouding te wisselen en de werkelijke zoomverhouding schakelt tussen 1x, 2x, 4x en 8x.



Opmerking

- Deze functie is alleen beschikbaar in de monoculairmodus.
 - Wanneer de digitale zoomverhouding wordt omgeschakeld, wordt links in de interface de werkelijke vergroting weergegeven (werkelijke vergroting = optische vergroting lens × digitale zoomverhouding). De optische vergroting van de lens is bijvoorbeeld 2,8× en de digitale zoomfactor is 2×, en de werkelijke vergroting is 5,6×.
 - De zoomverhouding kan variëren afhankelijk van de verschillende modellen. Houd het eigenlijke product aan als referentie.
-

3.10

Beeld-in-beeld-modus instellen

Stappen

1. Houd ingedrukt om het menu weer te geven.
2. Druk op of om te selecteren.
3. Druk op om deze functie in te schakelen.

Resultaat

Wanneer PIP is ingeschakeld, wordt het centrum van het beeld weergegeven bovenaan in het midden van de interface.



Afbeelding 3-4 PIP-modus instellen



Opmerking

- Deze functie is alleen beschikbaar in de monoculairmodus.
 - Als de PIP-functie is ingeschakeld, zoomt alleen de PIP-weergave in bij het aanpassen van de digitale zoomverhouding.
-

3.11 Zoom Pro

Zoom Pro verwijst naar de detailverbetering van ingezoomde beelden. Wanneer u deze functie aanzet, worden de details van de ingezoomde livebeelden verbeterd.

Stappen

1. Houd ingedrukt om het menu weer te geven.
2. Druk op of om te selecteren en druk op om deze in te schakelen.
3. Houd ingedrukt om de instellingen op te slaan en te verlaten.

Resultaat

De details van ingezoomde livebeelden worden verbeterd.



Opmerking

Deze functie is alleen beschikbaar in de monoculairmodus.

3.12 Vlakveldcorrectie

Met deze functie kan non-uniformiteit van het beeld worden gecorrigeerd.

Stappen











1. Houd ingedrukt om het menu weer te geven.
2. Ga naar **Geavanceerde instellingen** en druk op of om **Beeldkalibratie** te selecteren.
3. Druk op of om tussen de FFC-modi te schakelen en druk op om te bevestigen.
 - **Handmatig:** Dubbeldruk op in de liveweergave om de non-uniformiteit van de display te corrigeren.
 - **Extern:** Bedek de lenskap en dubbeldruk op in de liveweergave om de non-uniformiteit van de display te corrigeren.

4. Houd  ingedrukt om de instellingen op te slaan en te verlaten.

3.13 Defecte pixel corrigeren

Het apparaat kan defecte pixels op het scherm die niet werken zoals verwacht corrigeren.

Stappen

1. Houd  ingedrukt om het menu weer te geven.
2. Ga naar  **Geavanceerde instellingen** en druk op  of  om  te selecteren.
3. Druk op  om naar de DPC-instellingsinterface te gaan.
4. Druk op  om de X- of Y-as te selecteren en druk op  of  om de coördinaten in te stellen totdat de cursor de dode pixel bereikt. Als u X selecteert, beweegt de cursor naar links en rechts; als u Y selecteert, beweeg de cursor omhoog en omlaag.
5. Dubbeldruk op  om de dode pixel te corrigeren.
6. Houd  ingedrukt om op te slaan en te verlaten.

Opmerking

- De geselecteerde defecte pixel kan worden uitvergroot op de display.
 - Verplaats, als het scherm-OSD het defecte pixel blokkeert, de cursor om het defecte pixel te bereiken, vervolgens voert het apparaat automatisch een spiegelbeeldweergave uit.
-





3.14 Beeld kalibreren



















U kunt de positie van het beeldvenster aanpassen en opslaan voor verschillende gebruikers.

Opmerking

Deze functie is alleen beschikbaar in de Clip-On-modus.

Stappen



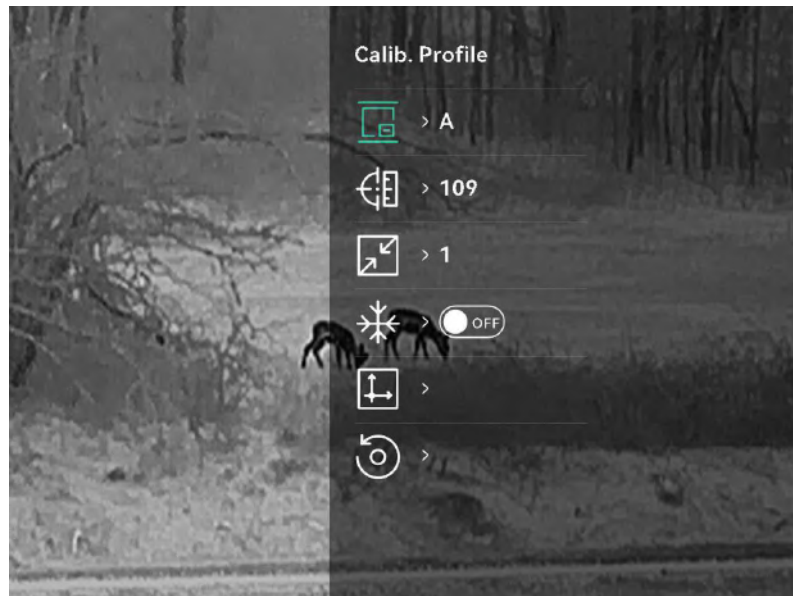

1. Houd  ingedrukt om het menu weer te geven.
2. Ga naar  **Geavanceerde instellingen** en druk op  en  om  te selecteren.

3. Druk op  om de instellingsinterface te openen.
4. Selecteer , druk op  en druk op  en  om de grootte van de menuweergave in te stellen.
5. Selecteer , druk op  en druk op  en  om van kalibratieprofiel te wisselen.
6. Selecteer , druk op  en druk op  en  om de afstand tot het doelwit in te stellen.
7. (Optioneel) Selecteer  om het beeld te bevriezen.
8. Selecteer  en druk op  om X- of Y-as te selecteren en druk vervolgens op  en  om de coördinaten in te stellen tot het venster het doelwit bereikt.





Afbeelding 3-5 Beeldkalibratie

9. (Optioneel) Druk op  en  om  te selecteren en druk op  om te bevestigen. Selecteer **OK** om de weergave terug te zetten naar de standaardpositie of selecteer **ANNULEREN** om terug te keren naar de instellingsinterface.

 **Opmerking**

Het is mogelijk dat de standaardpositie van het beeldvenster niet precies op nul staat ($X = 0$, $Y = 0$). Dit wordt veroorzaakt door kleine individuele verschillen van optische componenten en dit is geen storing.

10. Houd  vast om de beeldkalibratie af te sluiten.











3.15 Referentielijn

De referentielijn kan u met hoge nauwkeurigheid helpen richten op het doelwit.

 **Opmerking**

- Deze functie is alleen beschikbaar in de Clip-On-modus.
 - Vanwege wet- en regelgeving wordt de liveweergave opgeschort als referentielijn wordt ingeschakeld. (Deze prompt wordt ook weergegeven wanneer u de interface **Referentielijn** opent. Druk op een toets om deze te sluiten.)
-

Stappen

1. Houd  ingedrukt om het menu weer te geven.
2. Ga naar  **Algemene instellingen** en selecteer .
3. Druk op  om de instellingsinterface te openen.
4. Selecteer  om video-overlay in te schakelen. U kunt de vooraf opgenomen video bekijken wanneer u deze functie inschakelt.
5. Selecteer  en  om het type en de kleur van de referentielijn in te stellen.
6. Selecteer  om de positie van de referentielijn aan te passen. Druk op  om X- en Y-as te wisselen en druk op  en  om de coördinaten in te stellen tot de referentielijn is uitgelijnd met het inslagpunt.

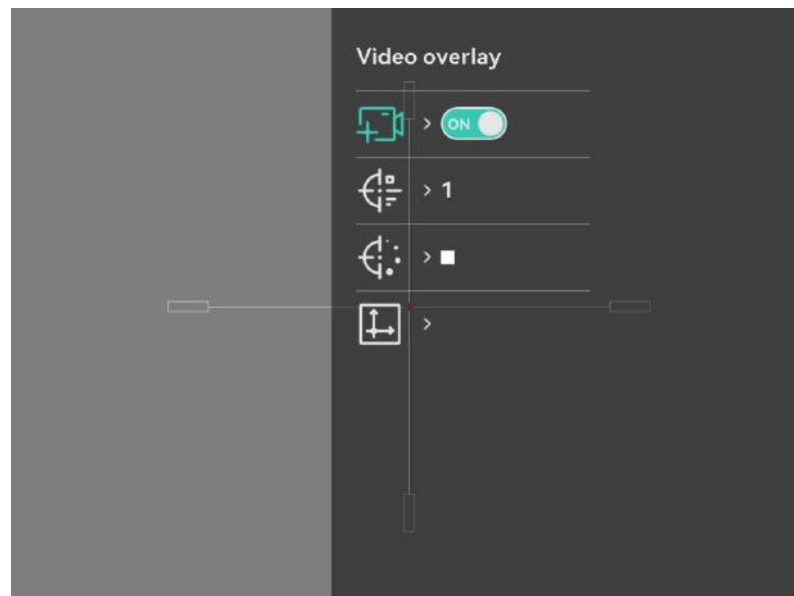

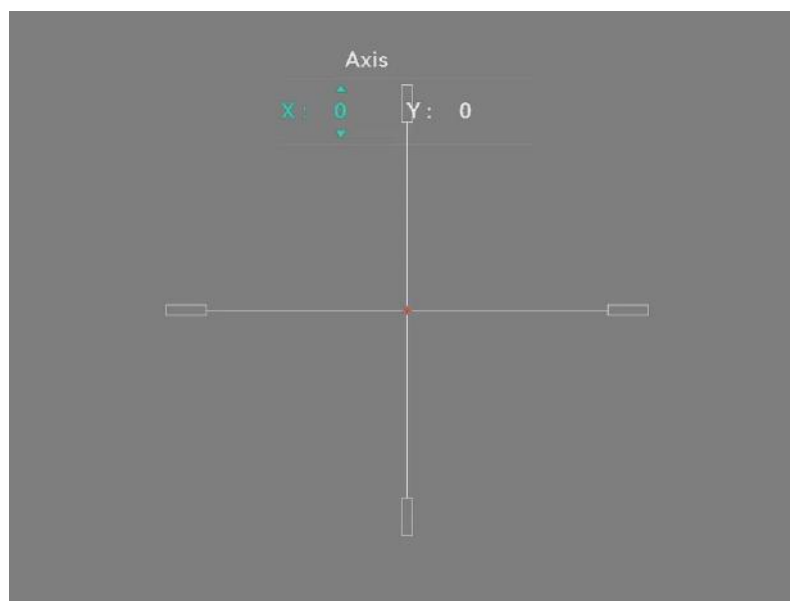

Afbeelding 3-6 Referentielijn aanpassen

7. Activeer opnieuw een activering om te verifiëren of het richtpunt is uitgelijnd met het trefpunt.
8. Houd  ingedrukt om de interface volgens de melding te verlaten.
 - **OK:** Sla de parameters op en verlaat.
 - **ANNULEREN:** Afsluiten zonder de parameters op te slaan.

4 Meetafstand (LRF-model)

Het apparaat met een LRF-model in de lens kan de afstand tussen het doel en de waarnemingspositie met een laser meten.

Voordat u begint

Houd bij het meten van de afstand de hand en de positie stil. Anders kan de nauwkeurigheid worden beïnvloed.

Stappen

1. Houd  ingedrukt om het menu weer te geven.
2. Ga naar  **Geavanceerde instellingen** en druk op  en  om  te selecteren.
3. Druk op  om de instellingsinterface te openen.
4. Druk op  en  om een laserbereikmodus te selecteren en druk op  om te bevestigen. U kunt **Eenmalig** of **Continu** selecteren.
 - **Eenmaal**: Meet de afstand eenmaal.
 - **Continu**: Meet de afstand continu en de duur van de meting kan worden geselecteerd. Het meetresultaat wordt elke seconde vernieuwd.
5. Houd  ingedrukt om terug te keren naar de liveweergave-interface.
6. Richt de cursor op het doel, druk op  om het laserpictogram weer te geven en druk nogmaals op  om de afstand tot het doel te meten.



Opmerking

Druk tweemaal op  om de lasterafstandsmeting uit te schakelen.

Resultaat

Het meetresultaat voor de afstand wordt op het beeld weergegeven.



Afbeelding 4-1 Resultaat afstandsmeting











5 Afstand meten (niet-LRF-model)

Het apparaat kan de afstand tussen het doel en de observatiepositie detecteren.

Voordat u begint

Houd bij het meten van de afstand de hand en de positie stil. Anders kan de nauwkeurigheid worden beïnvloed.



Stappen

1. Houd  vast om het menu weer te geven.
2. Druk op  en  om  te selecteren, en druk op  om de meetinterface te openen.
 - 1) Druk op  en  om het doel te selecteren uit Hert, Grijs wolf, Bruine beer en Aangepast en druk op  om te bevestigen.
 - 2) Druk op  en  om het getal te wijzigen en stel de doelhoogte in.



Opmerking

De beschikbare hoogte ligt tussen 0,1 m tot 9,0 m.

- 3) Houd  ingedrukt om de instelling op te slaan en terug te keren naar de meetinterface.
3. Lijn het midden van de bovenmarkering uit met de bovenrand van het doelwit en druk op  om te bevestigen. De cursor knippert aan de bovenrand van het doel.
4. Lijn het midden van de ondermarkering uit met de onderrand van het doelwit en druk op  om te bevestigen.

Resultaat

Middenboven in het beeld wordt het resultaat van de afstandsmeting en de hoogte van het doel weergegeven.











Afbeelding 5-1 Meetresultaat

6 Algemene instellingen

6.1 OSD instellen

U kunt kiezen of u de OSD-informatie op de liveweergave-interface wilt weergeven.





Stappen

1. Houd  ingedrukt om het menu weer te geven.
2. Ga naar  **Algemene instellingen** en selecteer .
3. Druk op  to enter OSD setting interface.
4. Druk op  en  om **Tijd, Datum** of **OSD** te selecteren en druk op  om de geselecteerde OSD-informatie in of uit te schakelen.
5. Houd  ingedrukt om op te slaan en te verlaten.

6.2 Merklogo instellen

U kunt een merklogo toevoegen aan de liveweergave-interface, momentopnames en video's.

Stappen

1. Houd  ingedrukt om het menu weer te geven.
2. Ga naar  **Algemene instellingen** en selecteer .
3. Druk op  om **Merklogo** in of uit te schakelen.
4. Houd  ingedrukt om de instellingen op te slaan en te verlaten.

Resultaat





Het merklogo wordt linksonder in het beeld weergegeven.

6.3 Brandpreventie

Vermijd direct zonlicht en schakel de functie Brandpreventie in om het risico op sensorschade door de warmte te verminderen.

Stappen





1. Houd  ingedrukt om het menu weer te geven.

2. Ga naar  **Algemene instellingen** en selecteer .
3. Druk op  om de functie **Brandpreventie** in of uit te schakelen.
4. Houd  ingedrukt om de instellingen op te slaan en af te sluiten.



6.4 Warmtetracering

Het apparaat kan de hoogste temperatuur op een plek in de scène detecteren en op het display markeren.

Stappen

1. Houd  ingedrukt om het menu weer te geven.
2. Ga naar  **Algemene instellingen** en selecteer .
3. Druk  om de functie in te schakelen en markeer de plek met de hoogste temperatuur.
4. Houd  ingedrukt om de instellingen op te slaan en af te sluiten.

Resultaat

Wanneer de functie is ingeschakeld wordt  weergegeven op de plek met de hoogste temperatuur. Wanneer de scène verandert, verschuift de .



Afbeelding 6-1 Warmtetracering

6.5 Opname en video

6.5.1 Beeld opnemen

Druk in de liveweergavemodus op  om een foto te maken.







Opmerking

- Wanneer de opname slaagt bevriest het beeld gedurende 1 seconde en verschijnt er een melding op het scherm.
 - Voor het exporteren van vastgelegde foto's raadpleegt u ***Bestanden exporteren***.
-

6.5.2 Audio instellen

Als u de audiofunctie inschakelt, wordt het geluid opgenomen met de video. Als er te veel ruis in de video is, kunt u deze functie uitschakelen.

Stappen

1. Houd  ingedrukt om het menu weer te geven.
2. Ga naar  **Algemene instellingen** en selecteer .
3. Druk op  om deze functie in of uit te schakelen.
4. Houd  ingedrukt om op te slaan en te verlaten.

6.5.3 Video opnemen

Stappen

1. Houd in de liveweergave  ingedrukt en start de opname.



Afbeelding 6-2 Video opnemen

2. Houd  opnieuw ingedrukt om de opname te stoppen.







6.5.4 Vooraf video opnemen

Nadat u deze functie hebt ingeschakeld en de tijd voor vooraf opnemen hebt geselecteerd, kan het apparaat de opname automatisch uitvoeren 5, 10 of 15 seconden vóór de terugslagactivering en de opname beëindigen 5, 10 of 15 seconden na de terugslagactivering.

Opmerking

Deze functie is alleen beschikbaar in de Clip-On-modus.



Stappen

1. Houd  ingedrukt om het menu weer te geven.
2. Ga naar  **Algemene instellingen** en selecteer .
3. Druk op  om de instellingsinterface te openen. Druk op  en  om de tijd voor vooraf opnemen te schakelen. U hebt de keuze uit 5 s, 10 s en 15 s. Selecteer **UIT** om de functie uit te schakelen.
4. Houd  ingedrukt om de instellingen op te slaan en af te sluiten.

6.5.5 Lokaal album

Vastgelegde beelden en opgenomen video's worden automatisch opgeslagen op het apparaat en u kunt de bestanden weergeven in lokale albums.







Stappen

1. Houd  ingedrukt om het menu weer te geven.
2. Ga naar  **Algemene instellingen** en selecteer .







Opmerking

De albums worden automatisch aangemaakt en gelabeld met jaar en maand. De lokale foto's en video's van een bepaalde maand worden bewaard in het overeenkomstige album. De afbeeldingen en video's van juni in 2024 worden bijvoorbeeld opgeslagen in het album met de naam 202406.

3. Druk op  en  om een album te selecteren en druk op  te openen.
 4. Druk op  en  om een bestand te selecteren dat u wilt weergeven.
 5. Druk op  om het geselecteerde bestand te bekijken.
-



Opmerking

- De bestanden zijn in chronologische volgorde gerangschikt, met de meest recente bovenaan. Als u de meest recent gemaakte momentopnames of video's niet kunt vinden, controleer dan de tijd- en datuminstellingen van uw apparaat. Wanneer u bestanden bekijkt, kunt u schakelen naar andere bestanden door op  en  te drukken.
 - Wanneer u video's bekijkt, kunt u op  drukken om de video af te spelen of te stoppen.
 - Voor het verwijderen van een album of een bestand kunt u  +  vasthouden om het dialoogvenster op te roepen en het album of bestand te verwijderen volgens de melding.
-

6.6 Bestanden exporteren

6.6.1 Bestanden exporteren via HIKMICRO Sight

U kunt toegang krijgen tot de apparaatalbums en bestanden exporteren naar uw telefoon via HIKMICRO Sight.

Voordat u begint

Installeer HIKMICRO Sight op uw mobiele telefoon.

Stappen

1. Open HIKMICRO Sight en verbind uw apparaat met de app. Zie *App-verbinding*.
2. Tik op Media om toegang te krijgen tot apparaatalbums.

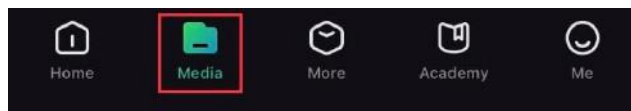

Afbeelding 6-3 Apparaatalbums openen

3. Tik op **Lokaal** of **Apparaat** om de foto's en video's weer te geven.
 - **Lokaal**: U kunt de vorige bestanden weergeven op de app.
 - **Apparaat**: U kunt de bestanden van het huidige apparaat weergeven.

Opmerking

De foto's of video's worden mogelijk niet weergegeven in Apparaat. Trek omlaag om de pagina te vernieuwen.

4. Tik om een bestand te selecteren en tik op Downloaden om het bestand te exporteren naar uw lokale telefoonalbums.



Afbeelding 6-4 Bestanden exporteren

Opmerking

- Ga naar **Ik > Over > Gebruikershandleiding** in de app om meer gedetailleerde handelingen te bekijken.
 - De apparaatalbums zijn ook toegankelijk door in de live weergave-interface te klikken op het pictogram linksonder op het scherm.
 - De exportbewerking kan verschillen als gevolg van app-updates. Gebruik de werkelijke app-versie ter referentie.
-

6.6.2 Bestand exporteren via pc







Deze functie wordt gebruikt om opgenomen video's en foto's te exporteren.

Voordat u begint

Zorg ervoor dat het apparaat is ingeschakeld wanneer u de kabel aansluit.

Stappen

1. Houd  ingedrukt om het menu weer te geven.

2. Ga naar  **Geavanceerde instellingen** en druk op  of  om  te selecteren.
3. Druk op  om de configuratie-interface te openen.
4. Druk op  of  om **USB-apparaat** te selecteren.
5. Verbind het apparaat met een pc met behulp van de meegeleverde Type-C-kabel.

Opmerking

- Zorg ervoor dat het apparaat is ingeschakeld wanneer u de kabel aansluit.
- Open de computer en selecteer de harde schijf van het apparaat. Ga naar de DCIM-map en zoek de map die genoemd is naar het opnamejaar en -maand. Bijvoorbeeld, als u een foto maakt of een video opneemt in juni 2024, ga dan naar DCIM > 202406 om de foto of video te vinden.

-
6. Selecteer en kopieer de bestanden naar de PC.
 7. Koppel het apparaat los van uw PC.









Opmerking

- Het apparaat geeft afbeeldingen weer wanneer u het aansluit op de pc. Functies zoals opnemen, vastleggen en hotspot zijn echter uitgeschakeld.
 - Wanneer u het apparaat voor de eerste keer met de PC verbindt wordt het stuurprogramma automatisch geïnstalleerd.
-

7 **Systeeminstellingen**













7.1 **Datum aanpassen**

Stappen

1. Houd  ingedrukt om het menu weer te geven.
2. Ga naar  **Algemene instellingen** en selecteer .
3. Druk op  om de configuratie-interface te openen.
4. Druk op  om het jaar, de maand en de dag te selecteren die moeten worden gesynchroniseerd en druk op  en  om het getal te wijzigen en druk dan opnieuw op  om de instelling te voltooien.
5. Houd  ingedrukt om de instellingen op te slaan en af te sluiten.

7.2 **Tijd aanpassen**



Stappen





1. Houd  ingedrukt om het menu weer te geven.
2. Ga naar  **Algemene instellingen** en selecteer .
3. Druk op  om de configuratie-interface te openen.
4. Druk op  en  om van kloksysteem te wisselen. 24-urenklok en 12-urenklok zijn selecteerbaar. Als u de 12-urenklok selecteert, drukt u op  en drukt u vervolgens op  en  om AM of PM te selecteren.
5. Druk op  om het uur of de minuut te selecteren en druk op  en  om het getal te wijzigen.
6. Houd  ingedrukt om de instellingen op te slaan en af te sluiten.

7.3 **Taal instellen**

Met deze functie kunt u de taal van het apparaat kiezen.

Stappen







1. Houd  ingedrukt om het menu weer te geven.
2. Ga naar  **Algemene instellingen** en selecteer .

3. Druk op  om de interface voor de taalconfiguratie te openen.
4. Druk op  en  om de gewenste taal te selecteren en druk op  om te bevestigen.
5. Houd  ingedrukt om de instellingen op te slaan en af te sluiten.

7.4 Eenheid instellen

U kunt de eenheid voor afstandswaargave schakelen.

Stappen

1. Houd  ingedrukt om het menu weer te geven.
2. Ga naar  **Algemene instellingen** en selecteer .
3. Druk op  om de configuratie-interface te openen.
4. Druk op  en  om de gewenste eenheid te selecteren.
5. Houd  ingedrukt om de instellingen op te slaan en af te sluiten.

7.5 Video-uitgang (analoog)

Met video-uitgang kunt u foutopsporing op het apparaat uitvoeren of het apparaatbeeld bekijken op een externe display voor details.









Opmerking

Deze functie is alleen beschikbaar in de monoculairmodus.

Voordat u begint

Sluit het apparaat aan op de display met een USB Type-C-naar-CVBS-interfacekabel.

Stappen

1. Houd  ingedrukt om het menu weer te geven.
2. Ga naar  **Algemene instellingen** en selecteer .
3. Druk op  om de configuratie-interface te openen.
4. Druk op  en  om **Analoog** te selecteren en druk op  om te bevestigen.
5. Bekijk het apparaatbeeld op de externe display.



Opmerking

De Type-C-naar-CVBS-kabel is niet inbegrepen in het pakket.

7.6 Video-uitgang (digitaal)









Het apparaat ondersteunt het projecteren van het scherm naar de PC via een UVC-protocolgebaseerde streamingmediaspeler. U kunt het beeld van het apparaat ook bekijken op het PC-scherm voor meer informatie.



Opmerking





Deze functie is alleen beschikbaar in de Clip-On-modus.

Stappen

1. Houd  ingedrukt om het menu weer te geven.
2. Ga naar  **Algemene instellingen** en selecteer .
3. Druk op  om de configuratie-interface te openen.
4. Druk op  en  om **Digitaal** te selecteren en druk op  om te bevestigen.
5. Houd  ingedrukt om de instellingen op te slaan en te verlaten.
6. Open de UVC-protocolgebaseerde speler en verbind uw apparaat met de PC via een Type-C-kabel.

7.7 De apparaatinformatie bekijken



Stappen

1. Houd  ingedrukt om het menu weer te geven.
2. Ga naar  **Algemene instellingen** en selecteer .
3. Druk op  om de apparaatinformatie zoals versie en serienummer te bekijken.
4. Houd  ingedrukt om af te sluiten.

7.8 Apparaat herstellen

Stappen

1. Houd  ingedrukt om het menu weer te geven.

2. Ga naar  **Algemene instellingen** en selecteer .
3. Druk op  om de standaardwaarden van het apparaat te herstellen volgens de prompt.

8 Veelgestelde vragen

8.1 Waarom staat de monitor uit?

Controleer of de batterij van het toestel leeg is. Controleer de monitor nadat het apparaat 5 minuten lang is opgeladen.

8.2 Het vastleggen of opnemen mislukt. Wat is het probleem?

Controleer de volgende punten.

- Of het apparaat is aangesloten op uw PC. Vastleggen of opnemen is uitgeschakeld in deze status.
- Of de opslagruimte vol is.
- Of de batterij van het apparaat leeg is.

8.3 Waarom kan de pc het apparaat niet identificeren?

Controleer de volgende punten.

- Of de USB-verbindingmodus **USB-apparaat** is.
- Of het apparaat met de meegeleverde USB-kabel op uw PC is aangesloten.
- Als u andere USB-kabels gebruikt, zorg er dan voor dat de kabellengte niet langer is dan 1 m.

Juridische informatie

©Hangzhou Microimage Software Co., Ltd. Alle rechten voorbehouden.

Over deze handleiding

De handleiding bevat instructies voor het gebruik en beheer van het product. Afbeeldingen, grafieken, afbeeldingen en alle andere informatie hierna worden verstrekt voor beschrijving en uitleg. De informatie in de handleiding is onderhevig aan verandering, zonder voorafgaande kennisgeving, als gevolg van firmware-updates of andere redenen. U kunt de nieuwste versie van deze handleiding vinden op de HIKMICRO-website (www.hikmicrotech.com).

Gebruik deze handleiding onder begeleiding en ondersteuning van professionals die zijn opgeleid voor het ondersteunen van het product.

Erkenning handelsmerken

 **HIKMICRO** en andere handelsmerken en logo's van HIKMICRO zijn eigendom van HIKMICRO in verschillende rechtsgebieden.

Andere handelsmerken en logo's zijn het eigendom van hun respectieve eigenaren.

JURIDISCHE DISCLAIMER

VOOR ZOVER MAXIMAAL TOEGESTAAN OP GROND VAN HET TOEPASSELIJK RECHT, WORDEN DEZE HANDLEIDING EN HET OMSCHREVEN PRODUCT, INCLUSIEF HARDWARE, SOFTWARE EN FIRMWARE, GELEVERD 'ZOALS ZE ZIJN', INCLUSIEF 'FOUTEN EN GEBREKEN'. HIKMICRO GEEFT GEEN GARANTIES, EXPLICIET OF IMPLICIET, WAARONDER ZONDER BEPERKING, VERKOOPBAARHEID, BEVREDIGENDE KWALITEIT OF GESCHIKTHEID VOOR EEN BEPAALD DOEL. HET GEBRUIK VAN HET PRODUCT DOOR U IS OP EIGEN RISICO. IN GEEN GEVAL IS HIKMICRO VERANTWOORDELIJK VOOR SPECIALE, BIJKOMENDE, INCIDENTELE OF INDIRECTE SCHADE, WAARONDER, ONDER ANDERE, SCHADE VAN VERLIES AAN ZAKELIJKE WINST, ZAKELIJKE ONDERBREKING OF VERLIES VAN GEGEVENS, CORRUPTIE OF SYSTEMEN, OF VERLIES VAN DOCUMENTATIE, ONGEACHT OF DIT VOORTVLOEIT UIT CONTRACTBREUK, BENADELING (INCLUSIEF NALATIGHEID), PRODUCTAANSPRAKELIJKHEID OF ANDERS, MET BETREKKING TOT HET PRODUCT, ZELFS ALS HIKMICRO OP DE HOOGTE IS GEBRACHT VAN ZULKE SCHADE OF VERLIES.

U ERKENT DAT DE AARD VAN HET INTERNET INHERENTE VEILIGHEIDSRISICO'S INHOUDT EN DAT HIKMICRO GEEN ENKELE VERANTWOORDELIJKHEID AANVAARDT VOOR ABNORMALE WERKING, HET UITLEKKEN VAN PERSOONLIJKE GEGEVENS OF ANDERE SCHADE ALS GEVOLG VAN CYBERAANVALLEN, HACKERAANVALLEN, VIRUSBESMETTINGEN OF ANDERE BEVEILIGINGSRISICO'S OP HET INTERNET; INDIEN NODIG VOORZIET HIKMICRO IN TIJDIGE TECHNISCHE ONDERSTEUNING.

U GAAT AKKOORD MET HET GEBRUIK VAN DIT PRODUCT IN OVEREENSTEMMING MET ALLE TOEPASBARE WETTEN EN UITSLUITEND U BENT VERANTWOORDELIJK VOOR DE GARANTIE DAT UW GEBRUIK OVEREENSTEMT MET DE TOEPASBARE WET. IN HET BIJZONDER BENT U ER VERANTWOORDELIJK VOOR DAT HET GEBRUIK VAN DIT PRODUCT GEEN INBREUK MAAKT OP DE RECHTEN VAN DERDEN, INCLUSIEF EN ZONDER BEPERKING DE RECHTEN VAN PUBLICITEIT, INTELLECTUEEL EIGENDOM OF GEGEVENS BESCHERMING EN ANDERE PRIVACYRECHTEN. U MAG DIT PRODUCT NIET GEBRUIKEN OM ILLEGAAL OP DIEREN TE JAGEN, DE PRIVACY TE SCHENDEN OF VOOR ENIG ANDER DOEL DAT ILLEGAAL IS DAN WEL SCHADELIJK VOOR HET OPENBAAR BELANG. U MAG DIT PRODUCT NIET GEBRUIKEN VOOR ENIGE VERBODEN EINDGEBRUIK, MET INBEGRIIP VAN DE ONTWIKKELING OF DE PRODUCTIE VAN MASSAVERNIEGINGSWAPENS, DE ONTWIKKELING OF DE PRODUCTIE VAN CHEMISCHE OF BIOLOGISCHE WAPENS, ALLE ACTIVITEITEN IN HET KADER VAN EVENTUELE NUCLEAIRE EXPLOSIEVEN OF ONVEILIGE NUCLEAIRE BRANDSTOF CYCLUS, OF TER ONDERSTEUNING VAN MENSENRECHTENSCHENDINGEN.

VOLG ALLE VERBODSREGELS EN UITZONDERLIJKE VOORBEHOUDEN VAN ELKE TOEPASSELIJKE WET- EN REGELGEVING, IN HET BIJZONDER DE LOKALE WET- EN REGELGEVING VOOR VUURWAPENS EN/OF JACHT. CONTROLEER ALTIJD DE NATIONALE BEPALINGEN EN REGELGEVING VOOR AANKOOP OF GEBRUIK VAN DIT PRODUCT. HOUD ER REKENING MEE DAT U MOGELIJK VERGUNNINGEN, CERTIFICATEN EN/OF LICENTIES MOET AANVRAGEN VOOR HET KOPEN, VERKOPEN, DE MARKETING EN/OF HET GEBRUIKEN VAN HET PRODUCT. HIKMICRO IS NIET AANSPRAKELIJK VOOR DERGELIJKE ONRECHTMATIGE OF ONJUISTE AANKOOP, VERKOOP, MARKETING EN EINDGEBRUIK EN ENIGERLEI SPECIALE, GEVOLG-, INCIDENTELE OF INDIRECTE SCHADE DIE DAARUIT VOORTVLOEIT.

IN HET GEVAL VAN ENIGE CONFLICTEN TUSSEN DEZE HANDLEIDING EN DE TOEPASSELIJKE WETGEVING, PREVALEERT DE LAATSTE.

Informatie met betrekking tot regelgeving

Deze clausules zijn alleen van toepassing op de producten die de overeenkomende markering of informatie dragen.

EU-conformiteitsverklaring



Dit product en - indien van toepassing - de meegeleverde accessoires dragen het merkteken "CE" en voldoen derhalve aan de toepasselijke geharmoniseerde Europese normen onder richtlijn 2014/30/EU (EMCD), richtlijn 2014/35/EU (LVD), richtlijn 2011/65/EU (RoHS) en richtlijn 2014/53/EU. Hierbij verklaart Hangzhou Microimage Software Co., Ltd. dat dit apparaat (zie het etiket) in overeenstemming is met Richtlijn 2014/53/EU.

De volledige tekst van de EU-conformiteitsverklaring kunt u vinden op het volgende internetadres:

<https://www.hikmicrotech.com/en/support/download-center/declaration-of-conformity/>

Frequentiebanden en vermogen (voor CE)

De nominale limieten voor frequentiebanden en zendvermogen (uitgestraald en/of geleid) die van toepassing zijn op de volgende radioapparatuur zijn als volgt:

Wifi 2,4 GHz (2,4 GHz tot 2,4835 GHz), 20 dBm

Voor een apparaat zonder meegeleverde voedingsadapter, dient u de voedingsadapter te gebruiken van een gekwalificeerde fabrikant. Raadpleeg de productspecificaties voor nauwkeurig omschreven vereisten omtrent de voeding.

Voor een apparaat zonder meegeleverde batterij, dient u de batterij te gebruiken van een gekwalificeerde fabrikant. Raadpleeg de productspecificaties voor nauwkeurig omschreven vereisten omtrent de batterij.





Richtlijn 2012/19/EU (WEEE-richtlijn): Producten die met dit symbool zijn gemarkeerd mogen binnen de Europese Unie niet worden weggegooid als ongesorteerd huishoudelijk afval. Lever dit product voor een juiste recycling in bij uw plaatselijke leverancier bij aankoop van soortgelijke nieuwe apparatuur, of breng het naar daarvoor aangewezen inzamelpunten. Raadpleeg voor meer informatie: www.recyclethis.info



Richtlijn 2006/66/EG en zijn amendement 2013/56/EU (Batterijrichtlijn): Dit product bevat een batterij die binnen de Europese Unie niet mag worden weggegooid als ongesorteerd huishoudelijk afval. Zie de productdocumentatie voor specifieke informatie over de batterij. De batterij is gemarkeerd met dit symbool, dat letters kan bevatten die cadmium (Cd), lood (Pb) of kwik (Hg) aanduiden. Lever de batterij voor een juiste recycling in bij uw leverancier of bij een daarvoor aangewezen inzamelpunt. Raadpleeg voor meer informatie: www.recyclethis.info.

Conventies voor symbolen

De symbolen die in dit document kunnen worden aangetroffen zijn als volgt gedefinieerd.

Symbool	Omschrijving
 Opmerking	Verschaft aanvullende informatie om belangrijke punten in de hoofdtekst te benadrukken of aan te vullen.
 Voorzichtig	Geeft een potentieel gevaarlijke situatie aan, die, als deze niet wordt vermeden, kan resulteren in schade aan de apparatuur, gegevensverlies, vermindering van de prestaties of onverwachte resultaten.
 Gevaar	Geeft een gevaar met een hoge mate van risico aan, dat, als dit niet wordt vermeden, resulteert in de dood of ernstig letsel.

Veiligheidsinstructies

Deze instructies zijn bedoeld om te verzekeren dat de gebruiker het product juist kan gebruiken om gevaar of verlies van eigendommen te vermijden. Lees alle veiligheidsinformatie aandachtig door vóór het gebruik.

Transport

- Bewaar het apparaat in de originele of soortgelijke verpakking tijdens vervoer.
- Bewaar alle verpakkingen voor toekomstig gebruik. In het geval van een defect moet u het apparaat terugsturen naar de fabriek met de originele verpakking. Transport zonder de originele verpakking kan leiden tot schade aan het apparaat, waarvoor wij geen verantwoordelijk erkennen.
- Laat het product niet vallen en stel het apparaat niet bloot aan schokken. Houd het toestel uit de buurt van magnetische velden.

Stroomvoorziening

- Als een voedingsadapter in de verpakking van het apparaat is geleverd, mag u alleen deze adapter gebruiken. Als er geen voedingsadapter is meegeleverd, moet u ervoor zorgen dat de voedingsadapter of een andere stroombron voldoet aan de Beperkte voedingsbron. Raadpleeg het productlabel voor de parameters voor de stroomuitvoer.
- Zorg dat de stekker goed in het stopcontact zit.
- Sluit NOOIT meerdere apparaten aan op één voedingsadapter om oververhitting of brandgevaar door overbelasting te voorkomen.

Batterij

- Het apparaat ondersteunt verwisselbare li-ionbatterijen. De beperkte oplaadspanning van de batterij is 4,2 V. De batterijcapaciteit is 3,6 V/4,4 Ah (15,84 Wh).
- LET OP: Er bestaat explosiegevaar wanneer de batterij door een onjuist type wordt vervangen. Vervang hem alleen door hetzelfde of een gelijkwaardig type.
- Batterijen van onjuiste grootte kunnen niet worden geïnstalleerd en kunnen abnormale uitschakeling veroorzaken.
- Onjuiste vervanging van de batterij door een onjuist type kan een beveiliging omzeilen (bijvoorbeeld in het geval van sommige typen lithiumbatterijen).
- Koop indien nodig de door de fabrikant aanbevolen batterijen.
- De door gebruikers aangeschafte batterijen moeten voldoen aan de

betreffende internationale normen voor batterijveiligheid (bijv. EN/IEC-normen).

- Gebruik de door een gekwalificeerde fabrikant geleverde batterij. Raadpleeg de productspecificaties voor nauwkeurig omschreven vereisten omtrent de batterij.
- Verwijder gebruikte batterijen in overeenstemming met de instructies.
- Verwijder de batterij als u het apparaat gedurende lange tijd niet gebruikt.
- Voor langdurige opslag van de batterij moet u ervoor zorgen dat deze elk half jaar volledig wordt opgeladen om de kwaliteit van de batterij te waarborgen. Als u dit niet doet, kan dit leiden tot schade.
- De ingebouwde batterij kan niet worden gedemonteerd. Neem indien nodig contact op met de fabrikant voor reparatie.
- Installeer de externe batterij voordat de ingebouwde batterij leeg is, anders kan het toestel niet worden ingeschakeld.
- Zorg dat de batterijtemperatuur tussen 0°C tot 45°C graden is tijdens het opladen.
- Gooi de batterij niet in vuur of een hete oven en plet of snij de batterij niet op mechanische wijze, want dat kan een explosie veroorzaken.
- Laat het apparaat niet in een omgeving met een extreem hoge temperatuur of lage luchtdruk liggen, want dat kan een explosie of het lekken van brandbare vloeistof of gas tot gevolg hebben.
- Zorg tijdens het opladen dat er zich geen brandbaar materiaal binnen een straal van 2 m van de oplader bevindt.
- Houd het apparaat met batterij of alleen de batterij **UIT DE BUURT** van een hittebron of open vuur. Vermijd direct zonlicht.
- Houd de batterij buiten het bereik van kinderen.
- Slik de batterij niet in om chemische brandwonden te voorkomen.
- Dit product bevat een knoopbatterij. Als de knoopbatterij wordt ingeslikt, kan dat binnen slechts 2 uur leiden tot hevige interne brandwonden en kan dit de dood tot gevolg hebben.
- Als het batterijvak niet goed sluit, gebruik het product dan niet langer en houd het buiten bereik van kinderen.
- Als u vermoedt dat de batterijen zijn ingeslikt of in enig deel van het lichaam zijn gebracht, roep dan onmiddellijk medische hulp in.

Onderhoud

- Als het product niet goed werkt, neem dan contact op met uw leverancier of het dichtstbijzijnde servicecentrum. Wij aanvaarden geen verantwoordelijkheid voor problemen die zijn veroorzaakt door ongeautoriseerde reparatie of onderhoud.
- Zorg ervoor dat de stroomtoevoer is losgekoppeld vóór demontage van

het apparaat en reparatie door professionals.

- Veeg het apparaat voorzichtig schoon met een schone doek en, indien nodig, een kleine hoeveelheid ethanol.
- Als de apparatuur wordt gebruikt op een manier die niet door de fabrikant is gespecificeerd, kan de bescherming van het apparaat worden aangetast.
- Maak de lens schoon met een zachte en droge doek of poetspapier om krassen te voorkomen.

Gebruiksomgeving

- Zorg dat de gebruiksomgeving voldoet aan de vereisten van het apparaat. De bedrijfstemperatuur moet tussen -30°C en 55°C liggen en de bedrijfsvochtigheid tussen 5% en 95%.
- Stel het apparaat NIET bloot aan hoge elektromagnetische straling of stoffige omgevingen.
- Richt de lens NIET op de zon of een ander fel licht.
- Plaats het apparaat in een droge en goed geventileerde omgeving.
- Wanneer laserapparatuur in gebruik is, zorg er dan voor dat de lens van het apparaat niet wordt blootgesteld aan de laserstraal, anders kan deze doorbranden.
- Vermijd installatie van de apparatuur op een trillende ondergrond of op plaatsen die aan schokken onderhevig zijn (dit nalaten kan schade aan de apparatuur veroorzaken).
- Deze apparatuur is niet geschikt voor gebruik op locaties waar waarschijnlijk kinderen aanwezig zijn.

Noodgeval

Als er rook, geur of geluid uit het apparaat komt, schakel het dan onmiddellijk uit, haal de stekker van het netsnoer uit het stopcontact en neem contact op met het servicecentrum.

Laser

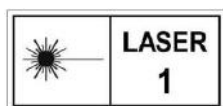

Wanneer laserapparatuur in gebruik is, zorg er dan voor dat de lens van het apparaat niet wordt blootgesteld aan de laserstraal, anders kan deze doorbranden. De laserstraling van het apparaat kan oogletsel en verbranding van de huid of brandbare stoffen veroorzaken. Zorg, voordat u de functie voor het meten van het laserbereik inschakelt, dat er zich geen mensen of brandbare stoffen voor de laserlens bevinden. Plaats het apparaat niet binnen het bereik van minderjarigen. De golflengte is 905 nm, de pulsduur is 35 ns en de max. gemiddelde stroomuitvoer is 2 mW. In overeenstemming met IEC 60825-1:2014, EN 60825-1:2014+A11:2021 en EN 50689:2021 is dit

laserproduct geclassificeerd als laserproduct en laserproduct voor consumenten van Klasse 1.

Adres fabrikant

Kamer 313, Unit B, Gebouw 2, 399 Danfeng Road, subdistrict Xixing, district Binjiang, Hangzhou, Zhejiang 310052, China

Hangzhou Microimage Software Co., Ltd.

MEDEDELING VAN NALEVING: De producten thermische serie kunnen zijn onderworpen aan exportcontroles in verschillende landen of regio's, inclusief zonder enige beperking de Verenigde Staten, de Europese Unie, het Verenigd Koninkrijk en/of andere lidstaten van de Overeenkomst van Wassenaar. Neem contact op met uw professionele juridische of nalevingsexpert of plaatselijke overheidsinstanties omtrent enige noodzakelijke vereisten voor een exportvergunning als u van plan bent de producten thermische serie te verplaatsen, exporteren of her-exporteren tussen verschillende landen.



 Hikmicro Hunting.Global

 Hikmicro Hunting.Global

 HIKMICRO Outdoor

 HIKMICRO

 www.hikmicrotech.com

 support@hikmicrotech.com

UD38770B