

ENGLISH	3
РУССКИЙ	12
POLSKI	21
ČESKY	30
SLOVENSKY	39
MAGYAR	48
HRVATSKI	57
SLOVENSKI	66
SRPSKI	75

*We thank you for
choosing this product from
SWAROVSKI OPTIK.
If you have any
questions, please consult
your specialist dealer
or contact us directly at
WWW.SWAROVSKIOPTIK.COM.*

1. OVERVIEW

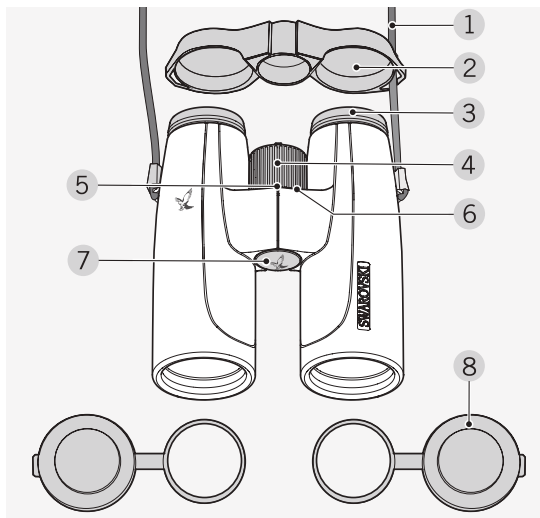

- | | |
|--------------------------|--|
| 1 Carrying strap | 5 Dioptic scale |
| 2 Eyepiece cover | 6 Dioptic zero point |
| 3 Screw-in-type eye cups | 7 Covering for the tripod connector thread |
| 4 Focusing wheel | 8 Objective lens cover |

Supplied with the SLC:
Field bag, lens-cleaning cloth.

The strap is not attached to the SLC during delivery. You can easily attach the strap or special accessories.

2. ATTACHING THE STRAP

- Ⓐ Assembly with eyepiece cover attached on one side (recommended).
 Ⓑ Alternatively: with eyepiece cover attached on both sides.

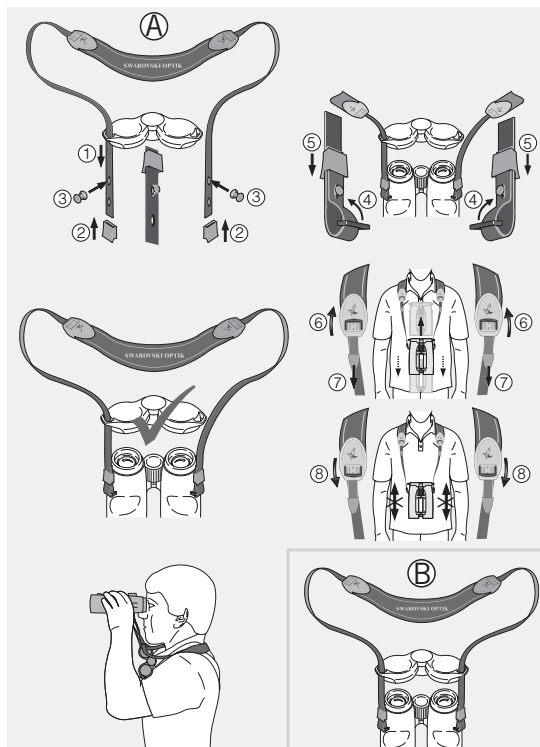

3. *OPERATION*

3.1 ADJUSTMENT OF THE SCREW-IN-TYPE EYE CUPS

Basically, there are three (SLC 42) or four (SLC 56) different adjustment positions available with different distances between the eye and the lens. This allows you to adjust the eye cups individually to your personal preference.

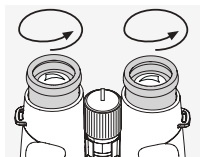

Pos. A: Initial position without spectacles: For this, twist out the eyecups anti-clockwise to the full extent.

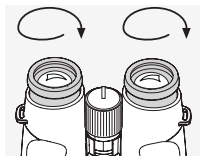

Pos. B: Initial position with spectacles: Twist in the eyecups clockwise until they stop.

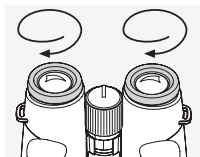

Pos. C and D: Alternative positions or interim adjustment stages for spectacle-wearers and non-spectacle-wearers.

3.2 ADJUSTMENT OF INTERPUPILLARY DISTANCE

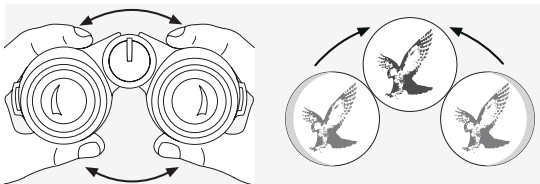

To see a single round image, turn the two halves of the binoculars until no irritating shadows can be seen.

3.3 ADJUSTMENT OF FOCUSING

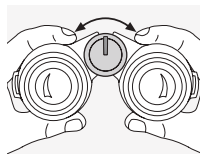

It is possible to bring every subject into focus from the shortest adjustment distance (see technical data sheet) to infinity by turning the focusing wheel.

In the infinity position the little nose of the focusing wheel is at the top.

3.4 DIOPTRIC COMPENSATION

To achieve optimal image quality, the possibly varying visual acuity between the left and right eye must be corrected.

Use with equal acuity of both eyes:

1. Pull the focusing wheel outwards.
2. By turning the focusing wheel, set the dioptic scale to "0".
3. Push the focusing wheel back in.

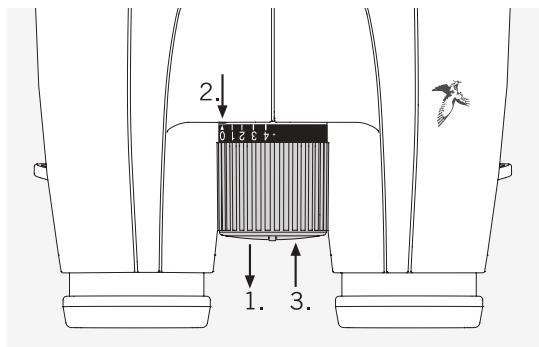

Use with varying acuity of both eyes:

1. Look through the left ocular with your left eye and turn the focusing wheel to focus sharply on a selected object.
2. Pull the focusing wheel outwards.
3. Now look at the same object through the right ocular with your right eye and again adjust the focusing wheel to attain optimal clarity.
4. Press the focusing wheel back in again.

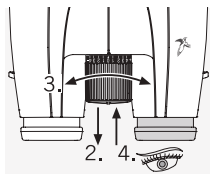
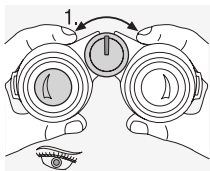

Tip: Please note your personal dioptric setting on the dioptric scale. With it you may adjust your individual dioptric setting anytime.

3.5 TRIPOD CONNECTOR

Remove the covering for the tripod connector thread on the underside of the binoculars using a small coin. To mount the binoculars on a tripod, you will need the tripod adapter for SLC, which is sold separately as an accessory.

4. *ASSEMBLY INSTRUCTIONS FOR OBJECTIVE LENS COVER*

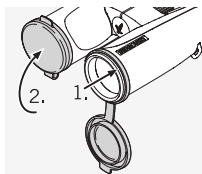

5. *MAINTENANCE AND CARE*

5.1 LENS-CLEANING CLOTH

You can clean high sensitive lens surfaces with the enclosed special microfibre cloth. It is suitable for objective lens, ocular lens and spectacles.

Please keep the cloth clean, as dirt can damage the lens surface. If the cloth becomes soiled it can be washed in lukewarm soapy water and left to dry. Please only use for cleaning lens surfaces!

5.2 CLEANING

We have designed all elements and surfaces to require little care.

To ensure the long-lasting optical brilliance of your binoculars, you should keep the glass surfaces free of dirt, oil and grease. When cleaning the lenses, first remove larger particles with an optical lens brush. For the subsequent thorough cleaning we recommend breathing onto the lens surface to form a coat of condensation and then cleaning it with a soft, moist cloth.

The housing is best cleansed with a soft, moist cloth (don't use the lens-cleaning cloth).

In the event of hard-to-remove dirt (e.g. sand) the eye cups can be unscrewed and cleaned easily.

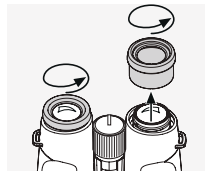

5.3 STORAGE

You should keep your binocular in its bag in a well-ventilated, dry place.

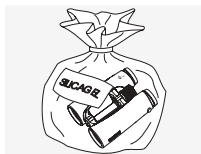

If the instrument is wet, it must be dried prior to storage.

In tropical regions or regions with a high degree of humidity the best place to store the instrument in is an air-tight receptacle along with a moisture-absorbing agent (e.g. silica gel).

5.4 SWAROVSKI OPTIK PATENTS USA:

- Eyepiece cover: US 6,179,427 B1

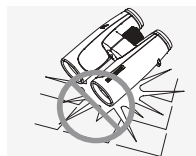

Please protect your binoculars from jolts and jars.

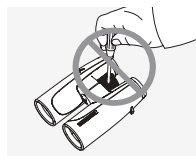

Repair and service work shall only be carried out by either SWAROVSKI OPTIK Absam (Austria) or SWAROVSKI OPTIK North America and any work by non-authorized parties shall render the warranty void.

6. *FOR YOUR SAFETY!*



Never look directly at the sun with the binoculars! This will damage your eyes!



Never look through the binoculars when walking, you could encounter obstacles!

All data are typical values.

We reserve the right to make changes regarding design and delivery.
We accept no liability for printing errors.

Мы благодарим Вас за выбор изделия от SWAROVSKI OPTIK. Если у Вас возникнут вопросы, пожалуйста, обращайтесь к нашему дилеру в Вашем регионе или непосредственно на WWW.SWAROVSKIOPTIK.COM.

1. ОБЗОР

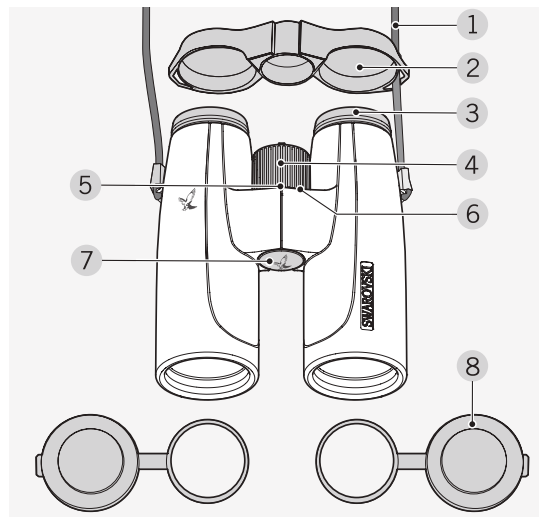

- | | |
|---------------------------|--|
| 1 Ремень | 6 Нач. точка диопт. коррекции |
| 2 Защитная крышка окуляра | 7 Заглушка посадочной площадки штатива |
| 3 Наглазники | 8 Защитная крышка объектива |
| 4 Маховик фокусировки | |
| 5 Шкала диопт. коррекции | |

Комплектация бинокля SLC:
Сумка для переноски, чистящая салфетка.

На момент поставки ремень к биноклю SLC не пристегнут. Быстро прикрепить ремень или другие аксессуары не составляет труда.

2. ПРИКРЕПЛЕНИЕ РЕМНЯ

- Ⓐ Монтаж с защитной крышкой окуляра, прикрепляемой с одной стороны (рекомендуемый вариант).
- Ⓑ Альтернативный вариант: защитная крышка окуляра прикрепляется с обеих сторон.

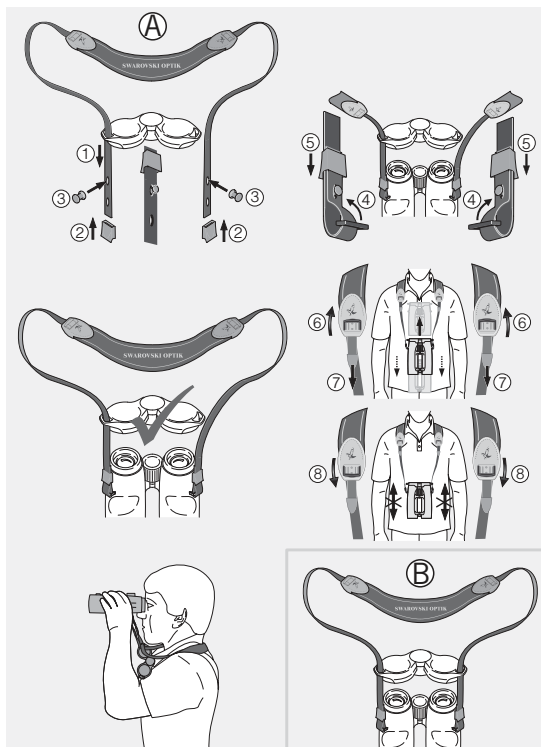

3. ПРИМЕНЕНИЕ

3.1 РЕГУЛИРОВКА НАГЛАЗНИКОВ

В принципе, есть три (SLC 42) или четыре (SLC 56) различных регулировочных позиций с различными расстояниями между глазом и линзой. Это позволяет регулировать окуляр индивидуально, по Вашим личным предпочтениям.

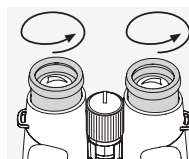

Поз. А: Исходная позиция без очков: Полностью выдвиньте наглазники на себя, вращая их против часовой стрелки.

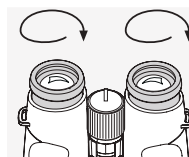

Поз. Б: Исходная позиция в очках: Вкрутите оба поворотных наглазника до упора, вращая их по часовой стрелке.

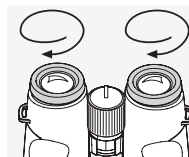

Поз. В и Г: Альтернативные позиции, т.е. промежуточные ступени для тех, кто носит и не носит очки.

3.2 РЕГУЛИРОВКА МЕЖЗРАЧКОВОГО РАССТОЯНИЯ

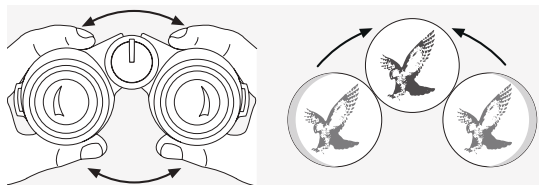

Для получения изображения в одной окружности необходимо разводить окуляры до получения изображения без теней и помех.

3.3 НАСТРОЙКА РЕЗКОСТИ ИЗОБРАЖЕНИЯ

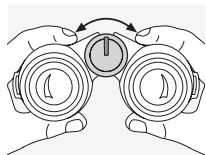

Вращая маховик фокусировки, Вы можете выполнить фокусировку на объект от самого минимального расстояния (см. техническую спецификацию) до бесконечности. При фокусировке на максимальную дальность выступ окуляра направлен вверх.

3.4 ДОПОЛНИТЕЛЬНАЯ ФОКУСИРОВКА

Для получения оптимального качества отображения наблюдаемого объекта иногда требуется дополнительная фокусировка с учетом оптической резкости.

Использование прибора людьми без аметропии левого и правого глаза:

1. Выверните маховик фокусировки.
2. Установите шкалу диоптрийной настройки в положение „0“.
3. Задвиньте маховик фокусировки обратно.

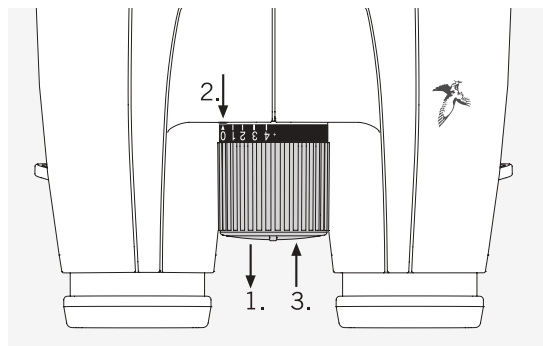

Использование прибора с аметропией левого и правого глаза:

1. Посмотрите левым глазом в левый окуляр и настройте с помощью маховика фокусировки необходимую резкость наблюдаемого объекта.
2. Выверните маховик фокусировки.
3. Посмотрите правым глазом в правый окуляр и настройте с помощью маховика диоптрийной коррекции необходимую резкость наблюдаемого объекта.
4. Задвиньте маховик фокусировки обратно.

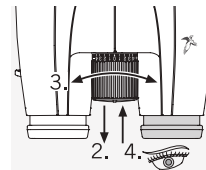
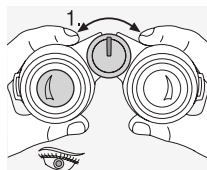

Совет: Пожалуйста, обратите внимание на ваши личные диоптрийные установки на шкале регулятора диоптрий. С помощью этого вы сможете установить ваши индивидуальные диоптрии в любое время.

3.5 КРЕПЛЕНИЕ НА ШТАТИВ

На нижней стороне бинокля, с помощью небольшой монеты, снимите защитную крышку резьбы разьема штатива. Чтобы установить бинокль на штатив, вам необходим адаптер штатива для SLC, который продается отдельно как аксессуар.

4. ИНСТРУКЦИЯ ПО УСТАНОВКЕ ЗАЩИТНОЙ КРЫШКИ ОБЪЕКТИВА

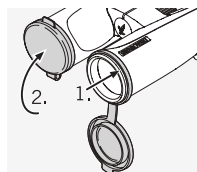

5. *УХОД И ОБСЛУЖИВАНИЕ*

5.1 ЧИСТЯЩАЯ САЛФЕТКА

С помощью специальной салфетки из микрофазера Вы можете самостоятельно протирать чувствительные поверхности стекол. Она подходит и для объективов, и для окуляров, и для очков. Салфетка должна быть чистой, иначе загрязнения на ее поверхности могут стать причиной повреждения стекол. Если салфетка испачкана, ее можно постирать в теплом мыльном растворе с последующей сушкой на воздухе. Ее следует применять исключительно для ухода за стеклами оптических приборов!

5.2 УХОД ЗА ОПТИЧЕСКИМ ПРИБОРОМ

Конструкция всех элементов и поверхностей изделия обеспечивает легкий уход.

Для сохранения хороших оптических свойств бинокля в течение продолжительного времени поверхности оптических элементов следует содержать в чистоте, не допуская попадания на них грязи, жиров и масел. При загрязнении оптики с ее поверхности сначала с помощью специальной кисточки удаляют крупные частицы.

Для последующей глубокой чистки рекомендуется слегка подышать на стекло, а затем протереть его чистящей салфеткой.

Загрязнения на корпусе лучше всего удалять при помощи влажной мягкой ткани (не используйте с этой целью чистящую салфетку для оптики). При сильном загрязнении (например, песком) наглазники можно полностью вывернуть, что делает их чистку еще проще.

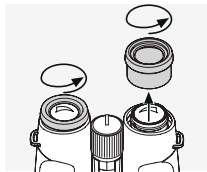

5.3 ХРАНЕНИЕ

Рекомендуется хранить бинокль в чехле в хорошо проветриваемом месте.



При попадании влаги на корпус бинокль необходимо высушить. В тропиках и в регионах с повышенной влажностью идеальное место хранения – герметичная емкость с абсорбентом влаги (силикагель).

6. *УКАЗАНИЯ ДЛЯ ВАШЕЙ БЕЗОПАСНОСТИ*



Ни в коем случае не смотреть через прибор на солнце! Это может стать причиной повреждения Вашего зрения!

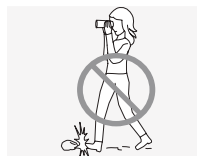

Ни в коем случае не смотреть в бинокль во время ходьбы! Вы можете не заметить препятствие и споткнуться об него!

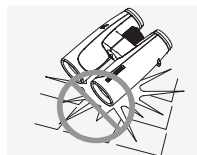

Оберегайте Ваш прибор от ударов.

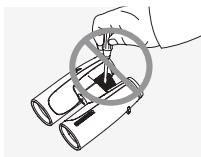

Ремонт и обслуживание должны осуществляться только либо SWAROVSKI OPTIK Absam (Австрия) или SWAROVSKI OPTIK Северная Америка. Любые работы неуполномоченной стороной приводят к потере гарантии.

*Dziękujemy za
wybór produktu
SWAROVSKI OPTIK.
Jeśli masz jakieś
pytania, skontaktuj się
ze swoim dealerem lub
bezpośrednio z nami:
WWW.SWAROVSKIOPTIK.COM.*

Все параметры являются типовыми.

Производитель оставляет за собой право изменять конструкцию и комплект поставки, он не несет ответственности за возможные опечатки.

1. OMÓWIENIE

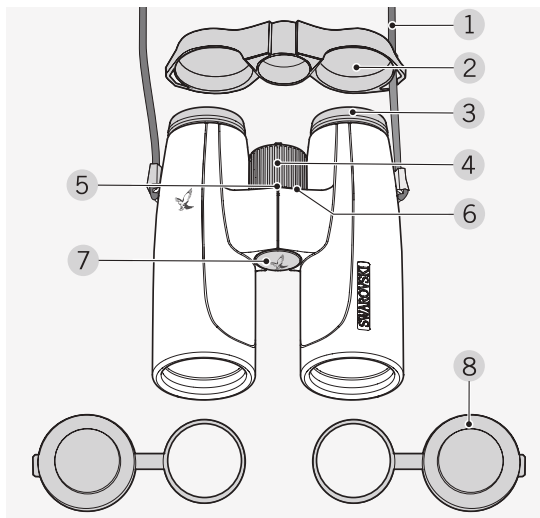

- | | |
|-------------------------------|---------------------------------|
| 1 Pasek | 5 Skala dioptrii |
| 2 Deszczochron | 6 Punkt zerowy dioptrii |
| 3 Odkręcana muszla oczna | 7 Osłona na gwint do statywu |
| 4 Pokrętło regulacji ostrości | 8 Pokrywa ochronna do obiektywu |

Dodatkowo w zestawie z SLC:
funkcjonalną torbą, ściereczka do czyszczenia soczewek.

SLC jest dostarczany bez zaczepionego paska. W razie potrzeby można go, jak i inne akcesoria, szybko i łatwo zamocować.

2. PRZYCZEPIANIE PASKA

- Ⓐ Wersja z zamontowaną z jednej strony klapką ochronną okularu (opcja).
- Ⓑ Alternatywny: z deszczochronem przymocowanym po obu stronach.

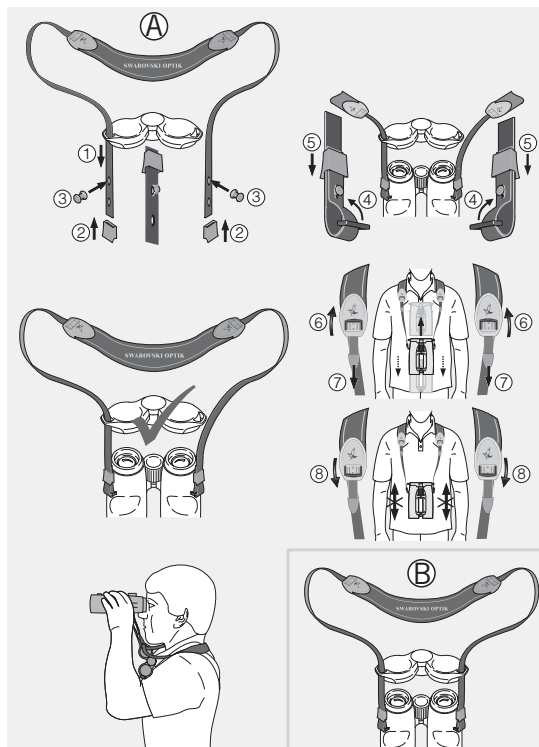

3. OBŚLUGA

3.1 USTAWIANIE ODKRĘCANEJ MUSZLI OCZNEJ

Generalnie występują trzy (SLC 42) lub cztery (SLC 56) różne ustawienia regulujące odległość pomiędzy okiem a soczewką. Pozwala to dostosować muszle oczne do indywidualnych potrzeb.

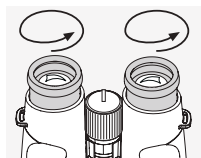

Poz. A: Pozycja wyjściowa dla osób bez okularów: w celu jej ustawienia muszlę oczną należy całkowicie wykręcić (w kierunku przeciwnym do ruchu wskazówek zegara).

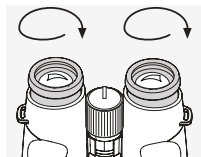

Poz. B: Pozycja wyjściowa dla osób noszących okulary: obydwie muszle oczne należy wkręcić aż do oporu (w kierunku zgodnym ruchem wskazówek zegara).

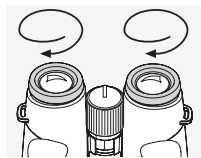

Poz. C i D: Ustawienia alternatywne bądź pośrednie zarówno dla osób noszących, jak i nienoszących okularów.

3.2 REGULACJA ODLEGŁOŚCI OD OKA

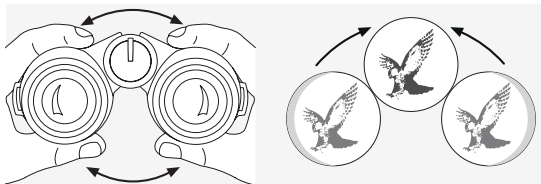

Aby zobaczyć jeden okrągły obraz, należy tak zgiąć obydwie połowy lornetki, aby na obraz nie nakładał się cień.

3.3 USTAWIANIE OSTROŚCI

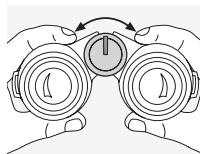

Ustawienie ostrości jest możliwe od najkrótszej odległości (zobacz w tabeli Dane techniczne) do nieskończoności przy użyciu pokrętła regulacji ostrości. W pozycji „nieskończoność“ mały występ na pokrętle znajduje się w górnej pozycji.

3.4 KOMPENSACJA DIOPTRII

Aby uzyskać optymalną jakość obrazu, należy wyrównać ewentualne różnice w ostrości widzenia pomiędzy lewym i prawym okiem.

Korzystanie bez okularów przy takiej samej ostrości widzenia prawego i lewego oka lub z okularami:

1. Wyciągnąć pokrętło regulacji ostrości.
2. Ustawić skalę dioptrii w pozycji „0“ poprzez przekręcenie pokrętła.
3. Następnie z powrotem wcisnąć pokrętło.

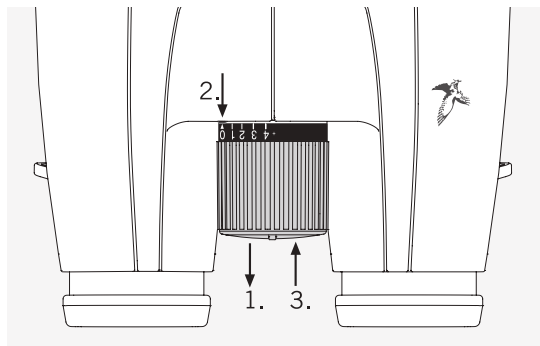

Corystanie bez okularów przy róźnej ostrości widzenia prawego i lewego oka:

1. Spójrzec lewym okiem przez lewy okular i ustawic za pomocą pokrętki regulacji ostrości ostrość obrazu wybranego obiektu.
2. Wyciągnąć pokrętkę regulacji ostrości.
3. Spójrzec prawym okiem przez prawy okular na ten sam obiekt i ustawic optymalną ostrość obrazu za pomocą pokrętki regulacji ostrości.
4. Następnie z powrotem wcisnąć pokrętkę.

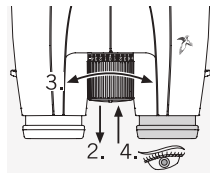
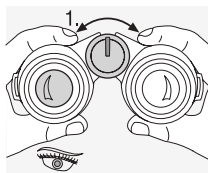

Tip: Proszę zaznaczyć swoje indywidualne ustawienie dioptrii na skali. Dzięki temu można regulować indywidualne ustawienie dioptrii w każdej chwili.

3.5 PRZYŁĄCZENIE STATYWU

Ściągnąć osłonę gwintu adaptera do statywu ze spodniej części lornetki używając niewielkiej monety. Do zamontowania lornetki na statywie potrzebny jest adapter do statywu do SLC, który sprzedawany jest oddzielnie jako akcesorium.

4. INSTRUKCJA MONTAŻU OSŁON OBIEKTYWU

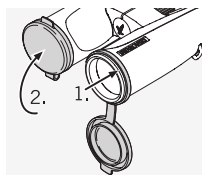

5. KONSERWACJA I PIELĘGNACJA

5.1. SZMATKA DO CZYSZCZENIA SOCZEWEK

Czując powierzchnię soczewek można czyścić załączoną specjalną szmatką z mikrofibry. Nadaje się ona do soczewek obiektywów i okularów. Szmatka musi być czysta, ponieważ brud może uszkodzić powierzchnię soczewek. Zabrudzoną szmatkę można wyprać w letniej wodzie z mydłem i pozostawić do wyschnięcia. Proszę używać jej jedynie do czyszczenia powierzchni soczewek!

5.2. CZYSZCZENIE

Wszystkie elementy i powierzchnie są tak zaprojektowane, aby wymagały niewielkiej konserwacji.

Aby zapewnić długotrwały blask lornetki, należy zachować powierzchnie szkieł wolne od brudu, oleju i smaru. Podczas czyszczenia soczewek, najpierw należy usunąć większe cząstki pędzelkiem do czyszczenia szkieł. Przy dokładniejszym czyszczeniu zaleca się chuchnięcie na powierzchnię soczewek, aby pokryć je wilgocią, a następnie czyszczenie wilgotną szmatką.

Obudowę najlepiej jest czyścić miękką wilgotną szmatką (nie stosować szmatki do czyszczenia soczewek).

W przypadku trudnych do usunięcia zabrudzeń (piasek), muszle oczne można odkręcić i łatwo oczyścić.

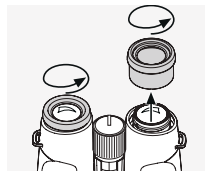

5.3 PRZECHOWYWANIE

Lornetkę należy przechowywać w pokrowcu w dobrze wentylowanym miejscu.

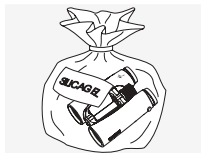

Jeżeli lornetka jest mokra, należy ją przed schowaniem osuszyć.

W rejonach tropikalnych oraz rejonach o wysokiej wilgotności powietrza najlepszym miejscem przechowywania sprzętu jest hermetyczny pojemnik ze środkiem pochłaniającym wilgoć (np. żelom krzemionkowym).

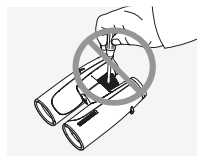

Naprawy i serwis mogą być wykonywane tylko przez SWAROVSKI OPTIK Absam (Austria) lub SWAROVSKI OPTIK Ameryka Północna, każda naprawa lub serwisowanie wykonane przez osoby nieuprawnione spowoduje utratę gwarancji.

6. *DLA PAŃSTWA BEZPIECZEŃSTWA*



Nigdy nie wolno patrzeć na słońce przez lornetkę! Powoduje to uszkodzenie wzroku!



Nie należy patrzeć przez lornetkę podczas chodzenia.

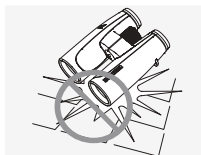

Chroń lornetkę przed wstrząsem i uderzeniami.

Wszystkie dane są typowymi wartościami.

Zastrzega się możliwość zmian w wykonaniu i zakresie dostawy, a także błędów w druku.

*Děkujeme Vám, že
jste si vybrali výrobek
SWAROVSKI OPTIK.
Pokud budete mít dotazy,
obrat' se prosím na
svého specializovaného
prodejce nebo nás
kontaktujte přímo na
WWW.SWAROVSKIOPTIK.COM.*

1. PŘEHLED

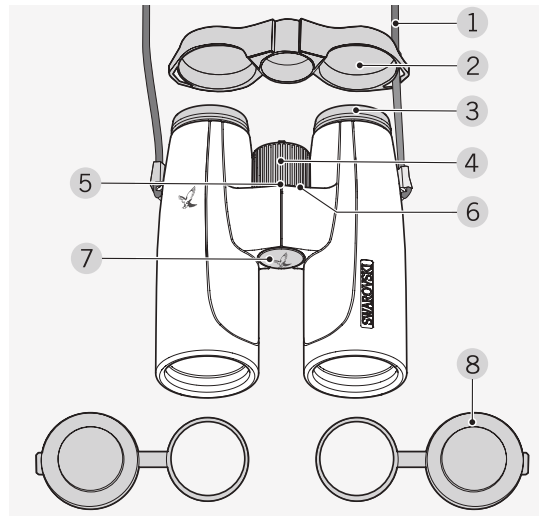

- | | |
|----------------------------|--|
| 1 Nosný popruh | 6 Nulová poloha dioptrické stupnice |
| 2 Krytka očních | 7 Krytka závitu k připojení stativu |
| 3 Vytáčecí koncovky očních | 8 Krytka objektivu
Pouzdro na nošení (není zobrazeno) |
| 4 Zaostřovací prsteneč | |
| 5 Dioptrická stupnice | |

Součástí dodávky dalekohledu SLC je dále:
funkční brašna, čističí ubrousek.

Při dodání není řemen připevněn k dalekohledu. Řemen nebo speciální příslušenství můžete rychle a snadno připevnit podle potřeby.

2. PŘIPEVNĚNÍ ŘEMENU

- Ⓐ Montáž s uchycením ochranné krytky na okulár na jedné straně (doporučení).
- Ⓑ Alternativa: s oboustranně připojenou krytkou proti dešti.

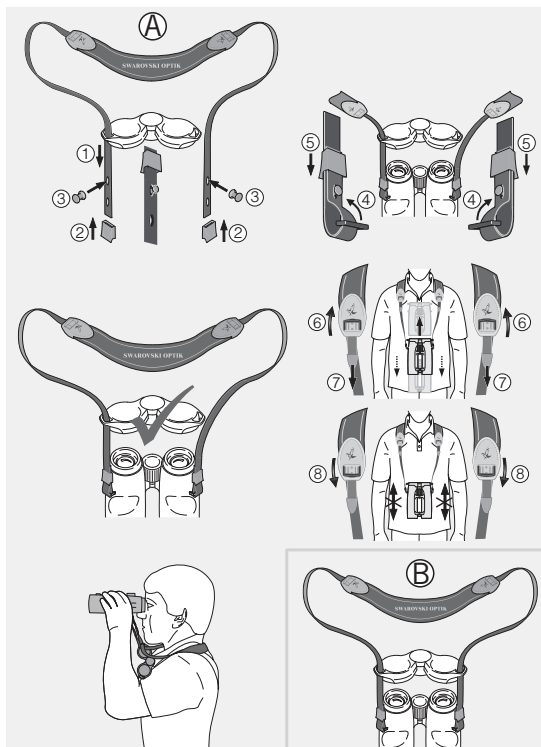

3. OBSLUHA

3.1 NASTAVENÍ VÝTÁČECÍCH KONCOVEK OČNIC

V podstatě jsou možná tři (SLC 42) nebo čtyři (SLC 56) různá nastavení s různými vzdálenostmi mezi okem a čočkou okuláru. To Vám umožňuje nastavit si očné individuálně dle Vašich osobních požadavků.

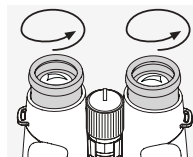

Poz. A: Výchozí pozice bez použití brýlí. Vyšroubujte očné proti směru hodinových ručiček zcela do krajní polohy.

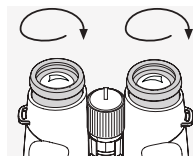

Poz. B: Výchozí pozici s použitím brýlí. Zašroubujte obě očné ve směru hodinových ručiček do nejzastší polohy.

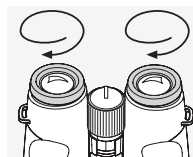

Poz. C a D: Alternativní pozice, resp. mezistupně nastavení při nošení brýlí i bez nich.

3.2 NASTAVENÍ MEZIOČNÍ VZDÁLENOSTI

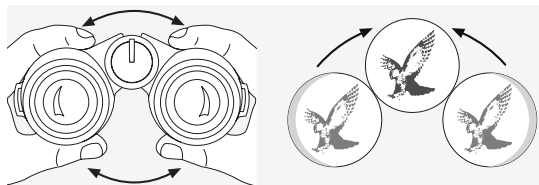

Abyste získali jednotný výsledný obraz, otáčejte oběma polovinami dalekohledu, dokud nezmizí rušivé stíny.

3.3 NASTAVENÍ OSTROTI OBRAZU

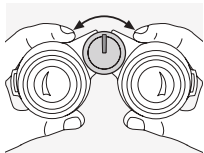

Otáčením zaostřovacího prstence můžete nastavit ostrot každého objektu od nejmenší vzdálenosti (viz technická data) po nekonečno. Při nastavení na nekonečno směřuje výstupek na zaostřovacím prstenci nahoru.

3.4 DIOPTRICKÁ KOMPENZACE

Abyste mohli sledovat opravdu kvalitní obraz, je nutné provést korekci vnímání ostroty, v tom se pravé oko liší od levého.

Použití při stejné zrakové ostroty u obou očí:

1. Zaostřovací prsteneček povytáhněte směrem ven.
2. Otáčením zaostřovacího prstence nastavte dioptrickou stupnici na hodnotu „0“.
3. Zaostřovací prsteneček zatlačte nazpět dovnitř.

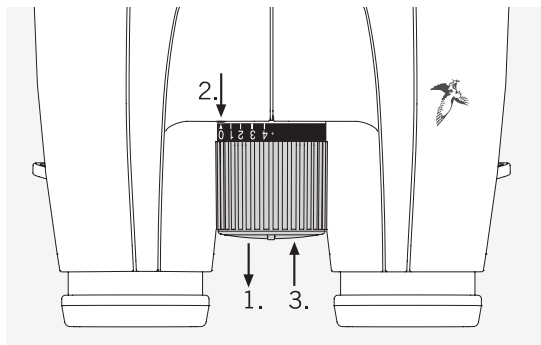

Použití při různé zrakové ostroty:

1. Levým okem se podívejte skrz levý okulár a pomocí zaostřovacího prstence upravte ostrot obrazu.
2. Zaostřovací prsteneček povytáhněte směrem ven.
3. Nyní se na stejný pozorovaný objekt podívejte pravým okem skrz pravý okulár a znovu otáčejte prstencem a proveďte dioptrickou korekci dle potřeby.
4. Zaostřovací prsteneček zatlačte nazpět dovnitř.

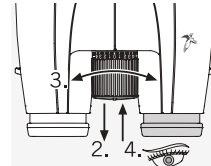
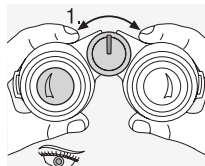

Tip: Poznamenejte si, prosím, Vaše osobní nastavení dioptrií na dioptrické stupnici. Budete tak moci kdykoliv nastavit Vaše osobní nastavení dioptrií.

3.5 MONTÁŽ STATIVU

Odšroubujte pomocí mince krytku závitu konektoru pro stativ na spodní straně dalekohledu. Pro připojení dalekohledu na stativ, budete potřebovat adaptér na stativy pro SLC, který je prodáván samostatně jako příslušenství.

4. NÁVOD PRO POUŽITÍ KRYTKY OBJEKTIVU

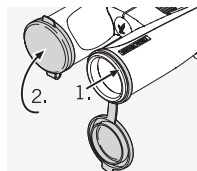

5. ÚDRŽBA A PÉČE

5.1 ČISTICÍ TKANINA NA ČOČKY

Vysoce citlivé povrchy čoček můžete čistit přiloženou speciální mikrovláknovou tkaninou. Je vhodná pro čočky objektivů, čočky okulárů a brýle. Udržujte tkaninu čistou, neboť nečistota může poškodit povrch čočky. Pokud se tkanina umaže, lze ji vyprat ve vlažné mýdlové vodě a nechat uschnout. Používejte pouze k čištění povrchů čoček!

5.2 ČIŠTĚNÍ

Navrhli jsme všechny prvky a povrchy tak, aby vyžadovaly malou péči.

Pro dosažení dlouhodobé optické brilantnosti dalekohledu musíte udržovat skleněné povrchy prosté nečistot, oleje a tuku. Při čištění čoček nejprve odstraňte větší částice štetěčkem na optické čočky. Pro důsledné vyčištění doporučujeme dýchnout na povrch čočky pro vytvoření vrstvičky kondenzace a poté očistit měkkou vlhkou tkaninou.

Opláštění se nejlépe očistí měkkou vlhkou tkaninou (nepoužívejte tkaninu na čištění čoček).

V případě nesnadno čistitelné nečistoty (např. písek) lze očníce odšroubovat a snadno vyčistit.

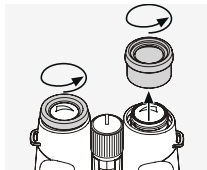

5.3 SKLADOVÁNÍ

Dalekohled byste měli uchovávat v originálním pytlíku na dobře větraném místě.



Pokud dalekohled někde navlhne, je nutné ho před uložením osušit. V tropických oblastech nebo oblastech s velkou vlhkostí vzduchu je nejlepším prostředkem na skladování dalekohledu vzduchotěsná nádoba s odvlhčovačem (např. silicagelem).

6. VŠEOBECNÉ INFORMACE



Nikdy nehleďte přímo do slunce dalekohledem! Poškodí to váš zrak!



Nikdy nehleďte skrz dalekohled během chůze, mohli byste narazit na překážky!

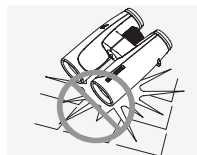

Chraňte dalekohled před nárazy a otřesy.

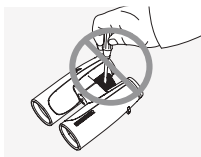

Opravy a servisní práce mohou být prováděny pouze firmou SWAROVSKI OPTIK Absam (Austria) nebo SWAROVSKI OPTIK North America a jakékoliv práce provedené neautorizovaným servisem mohou vést ke ztrátě záruky.

*Ďakujeme Vám, že
ste si vybrali výrobok
SWAROVSKI OPTIK.
Keď budete mať
nejaké otázky, obráťte
sa, prosím na svojho
špecializovaného
predajcu alebo nás
kontaktujte priamo na
WWW.SWAROVSKIOPTIK.COM.*

Veškeré údaje představují typické hodnoty.

Změny v provedení a dodávce, stejně jako tiskové chyby jsou vyhrazeny.

1. PREHL'AD

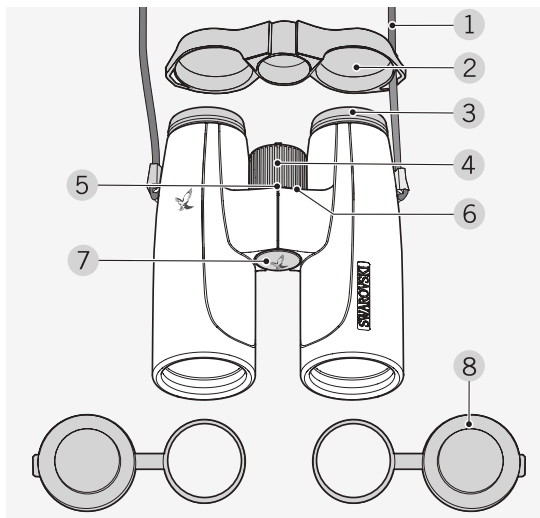

- | | |
|-------------------------------|---|
| 1 Nosný popruh | 6 Nulová poloha dioptrickej stupnice |
| 2 Kryt očí | 7 Kryt závitú na pripojenie statívu |
| 3 Skrutkovateľné koncovky očí | 8 Kryt objektívu puzdro na nosenie (nie je zobrazené) |
| 4 Zaostrovací prsteneč | |
| 5 Dioptrická stupnica | |

S SLC sa navyše dodáva:
funkčná brašňa, handrička na čistenie.

V stave pri dodaní nie je popruh pripustený k SLC. V závislosti od vašich požiadaviek môžete popruh alebo zvláštne príslušenstvo pripnúť rýchlo a jednoducho.

2. PRIPEVNENIE POPRUHU

- Ⓐ Montáž s jednostranne zaveseným ochranným vekom okuláru (odporúčanie).
 Ⓑ Alternatíva: s obojstranne pripojeným krytom proti dažďu.

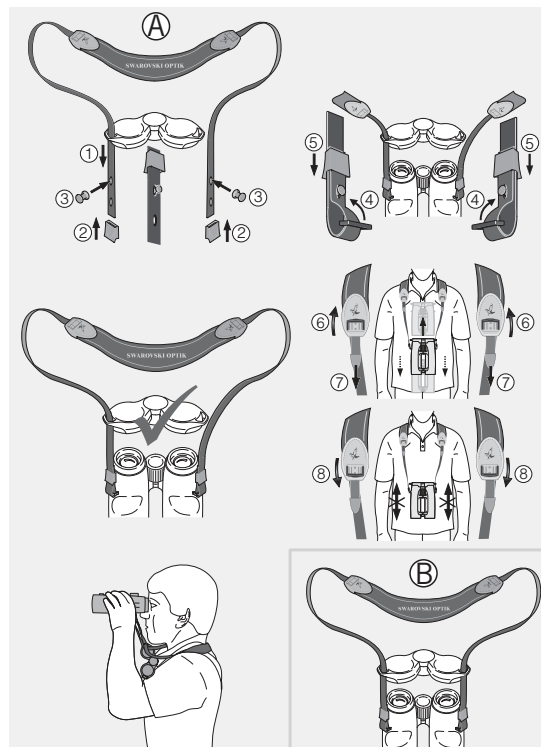

3. OBSLUHA

3.1 NASTAVENIE SKRUTKOVATELNÝCH KONCOVIEK OČNÍC

V podstate sú možné tri (SLC 42) alebo štyri (SLC 56) rozličné nastavenia s rozličnými vzdialenosťami medzi okom a šošovkou okuláru. To Vám umožňuje nastaviť si očnice individuálne podľa Vašich osobných požiadaviek.

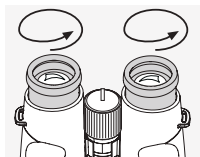

Poz. A: Východisková poloha bez okuliarov: Odskrutkujte za týmto účelom očnice úplne von proti smeru hodinových ručičiek.

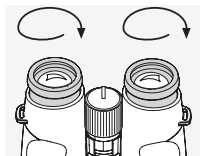

Poz. B: Východisková poloha s okuliarmi: Zaskrutkujte obe očnice v smere hodinových ručičiek až na doraz.

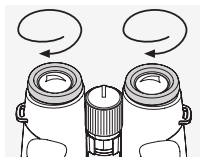

Poz. C a D: Alternatívne polohy resp. medzistupne pre osoby s okuliarmi aj bez okuliarov.

3.2 NASTAVENIE MEDZIOČNEJ VZDIALENOSTI

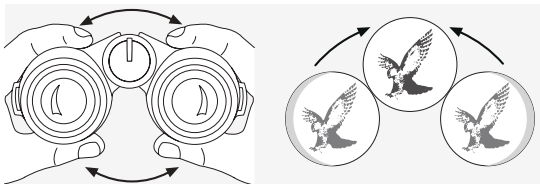

Aby ste získali jednotný výsledný obraz, otáčajte polovicami ďalekohľadu, kým nezmniznú rušivé tieňe.

3.3 NASTAVENIE OSTROSTI OBRAZU

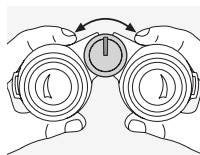

Otáčaním zaostrovacieho prstenca môžete nastaviť ostrosť každého objektu od najmenšej vzdialenosti (pozri technické údaje) po nekonečno.

Pri nastavení na nekonečno smeruje výstupok na zaostrovacom prstenci hore.

3.4 DIOPTRIKÁ KOMPENZÁCIA

Aby ste mohli sledovať skutočne kvalitný obraz, je nevyhnutné vyrovnať individuálnu rozdielnu zrakovú ostrosť medzi ľavým a pravým okom.

Použitie pri rovnakej zrakovej ostrosti oboch očí:

1. Zaostrovací prstenec povytiahnite smerom von.
2. Otáčaním zaostrovacieho prstenca nastavte dioptrickú stupnicu na hodnotu „0“.
3. Zaostrovací prstenec zatlačte naspäť dovnútra.

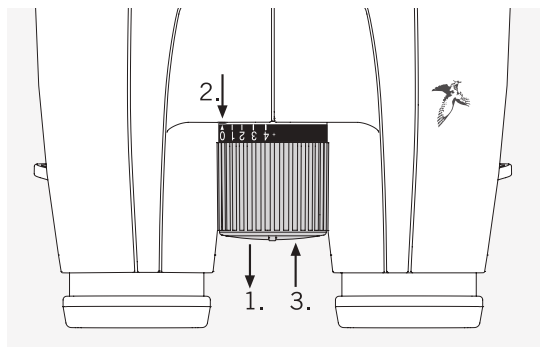

Použitie pri rôznej zrakovej ostrosti oboch očí:

1. Ľavým okom sa pozrite cez ľavý okulár a pomocou zaostrovacieho prstenca upravte ostrosť obrazu.
2. Zaostrovací prstenec povytiahnite smerom von.
3. Teraz sa na rovnaký pozorovaný objekt pozrite pravým okom cez pravý okulár, znova otáčajte prstencom a urobte dioptrickú korekciu podľa potreby.
4. Zaostrovací prstenec zatlačte naspäť dovnútra.

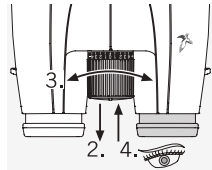
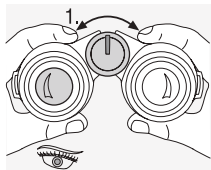

Tip: Zapište si, prosím, Vaše osobné nastavenie dioptrií na dioptrickej stupnici. Budete tak môcť kedykoľvek nastaviť Vaše osobné nastavenie dioptrií.

3.5 MONTÁŽ STATÍVU

Odskrutkujte pomocou mince kryt závitú konektora pre statív na spodnej strane ďalekohľadu. Na pripojenie ďalekohľadu na statív budete potrebovať adaptér na statívy pre SLC, ktorý sa predáva samostatne ako príslušenstvo.

4. NÁVOD NA POUŽITIE KRYTU OBJEKTÍVU

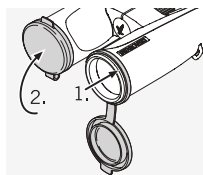

5. ÚDRŽBA A STAROSTLIVOSŤ

5.1 HANDRIČKA NA ČISTENIE ŠOŠOVKY

Povrch vysoko citlivej šošovky môžete vyčistiť pripojenou špeciálnou handričkou z mikrovlákien. Je to vhodné pre šošovku objektiv, šošovku okulára a okuliare. Udržujte handričku čistú, pretože špina môže poškodiť povrch šošoviek. Ak sa handrička namočí, dá sa umyť vo vlažnej mydlovej vode a nechať uschnúť. Používajte len na čistenie povrchu šošovky!

5.2 ČISTENIE

Vytvorili sme všetky prvky a povrchy tak, aby si vyžadovali len minimálnu starostlivosť.

Ak chcete zabezpečiť dlho trvajúcu optickú funkčnosť svojho ďalekohľadu, mali by ste sklenené povrchy udržiavať bez špiny, oleja a maziva. Pri čistení šošovky najskôr odstráňte väčšie častice s pomocou kefy na optickú šošovku. Pre následné dôkladné čistenie odporúčame dýchnuť na povrch šošovky, aby sa na nej vytvorila vrstva kondenzácie, a potom ju vyčistiť jemnou, vlhkou handričkou.

Kryt sa najlepšie vyčistí jemnou, vlhkou handričkou (nepoužívajte handričku na čistenie šošoviek).

V prípade ťažko odstrániteľnej špiny (napr. piesok) sa dajú očnice odskrutkovať a ľahko vyčistiť.

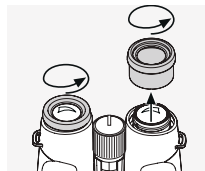

5.3 SKLADOVANIE

Ďalekohľad by ste mali uchovávať v originálnom vrecúšku na dobre vetranom mieste.

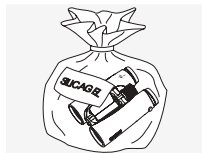

Ak ďalekohľad navlhne, je nevyhnutné ho pred uložením osušiť.

V tropických oblastiach alebo oblastiach s veľkou vlhkosťou vzduchu je najlepším prostriedkom na skladovanie ďalekohľadu vzduchotesná

nádoba s odvlhčovačom (napr. silica géloom).

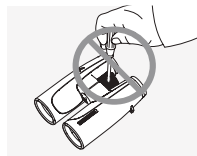

Opravy a servisné práce môže vykonávať len firma SWAROVSKI OPTIK Absam (Austria) alebo SWAROVSKI OPTIK North America a akékoľvek práce vykonané neautorizovaným servisom môžu viesť k strate záruky.

6. *BEZPEČNOSTNÉ POKYNY*



Nikdy sa ďalekohľadom nepozerajte priamo do slnka! Poškodíte si oči!



Nikdy sa nepozerajte cez ďalekohľad za chôdze, mohli by ste naraziť na prekážky!

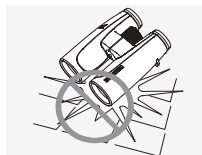

Chráňte ďalekohľad pred nárazmi a otrasmami.

Všetky údaje sú typické hodnoty.

Vyhradzujeme si právo na zmeny v konštrukcii a dodávke, tlačové chyby vyhradené.

1. ÁTTEKINTÉS

*Köszönjük, hogy a
SWAROVSKI OPTIK
termékét vásárolta.
Bármilyen kérdésével
kérjük forduljon
szakembereinkhez,
vagy vegye fel velünk
a kapcsolatot a
a kapcsolatot a
WWW.SWAROVSKIOPTIK.COM
honlapon.*

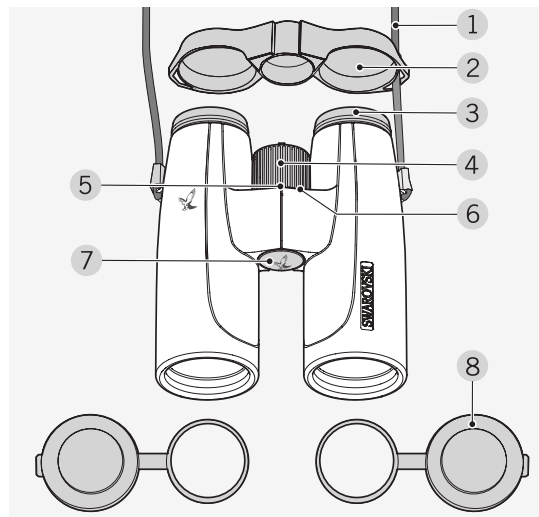

- | | |
|-------------------------|------------------------------------|
| 1 Hordszíj | 5 Dioptriaskála |
| 2 Esővédő sapka | 6 Dioptria-nullpont |
| 3 Forgatható szemkagyló | 7 Állványcsatlakozó menet takarása |
| 4 Fókuszáló csavar | 8 Objektívvédő-sapka |

Ezen kívül a csomag tartalmaz:
Hordozótáska, lencsetisztító kendő.

Szállítási állapotban, a pánt nincs rákapcsolva az SLC-hez. A követelményektől függően, csatolhatja a pántot vagy a speciális tartozékokat a távcsőhöz gyorsan és egyszerűen.

2. A PÁNT CSATLAKOZTATÁSA

- Ⓐ Felszereltség: egyik oldalra belógatott lencsevédővel (ajánlott).
 Ⓑ Alternatíva: kétoldali lencsevédő felfüggesztéssel.

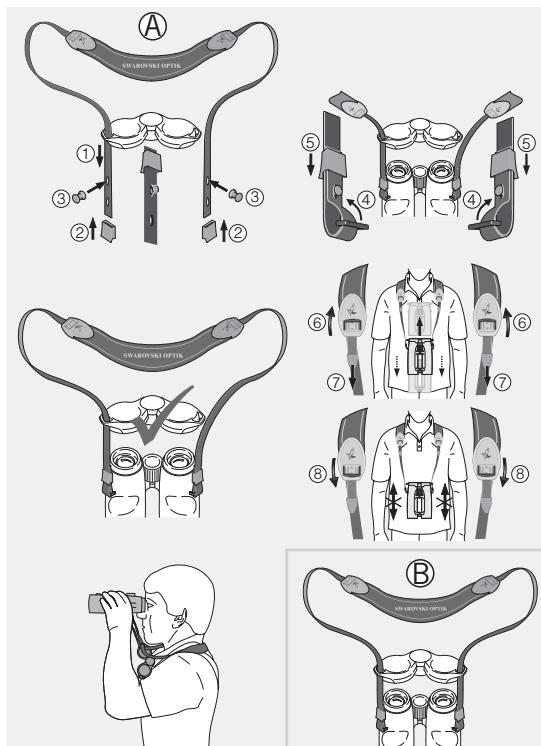

3. HORDSZÍJ ÖSSZESZERELÉSE

3.1 FORGATHATÓ SZEMKAGYLÓ BEÁLLÍTÁSA

Alaphelyzetben három (SLC 42) vagy négy (SLC 56) különböző, lencse és szem közötti távolságú beállítási pozíció van, ami lehetővé teszi a szemkagyló egyedi beállítását.

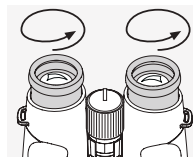

Pos. A: Kiindulási pozíció szemüveg nélkül: Ehhez fordítsa ki a szemkagylót teljesen, az óramutató járásával ellentétes irányban.

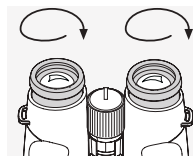

Pos. B: Kiindulási pozíció szemüveggel: Fordítsa be mindkét kifordítható szemkagylót egészen az ütközőig, az óramutató járásának megfelelő irányban.

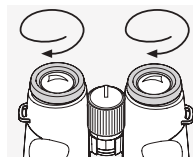

Pos. C és D: Egyéb pozíciók illetve köztes fokozatok szemüvegesek és szemüveget nem viselők számára.

3.2 SZEMTÁVOLSÁG BEÁLLÍTÁSA

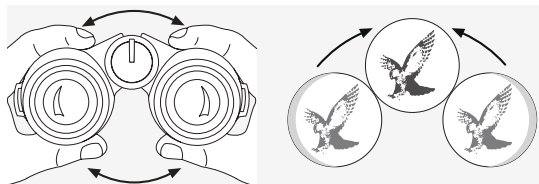

Annak érdekében, hogy egyetlen kerek képet lásson, hajlítsa szét a távcső mindkét felét addig a pontig, ahol már nem jelennek meg a zavaró árnyékok.

3.3 FÓKUSZÁLÁS

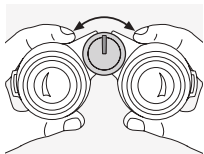

A fókusz távolságot a fókuszbeállító csavarral állíthatja a legközelebbi (ld. Műszaki adatok) távolság és végtelen között. Végtelen esetén a csavar „orra” felfelé mutat.

3.4 DIOPTRIAKIEGYENLÍTÉS

Az optimális képminőség elérése érdekében ki kell egyenlíteni a jobb és bal szem erőssége között esetlegesen fellépő különbséget.

Használat szemüveget viselő, illetve szemüveget nem viselő, de azonos szemerősségű felhasználó esetén:

1. Húzza ki a fókuszáló csavart.
2. A fókuszáló csavar tekerésével állítsa a dioptriaskálát 0-ra.
3. Ezután nyomja vissza a fókuszáló csavart.

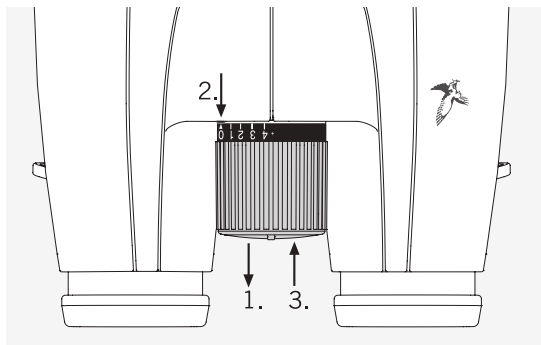

Használat szemüveget nem viselő, de különböző szemerősségű felhasználó esetén:

1. Nézzon bal szemével a bal okulárba, és a fókuszáló csavar segítségével állítsa be egy kiválasztott tárgy képességét.
2. Húzza ki a fókuszáló csavart.
3. Most nézzon jobb szemével a jobb okuláron keresztül ugyanarra a tárgyra és állítsa be a fókuszáló csavarral az optimális képességét.
4. Ezután nyomja vissza a fókuszáló csavart.

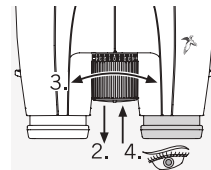
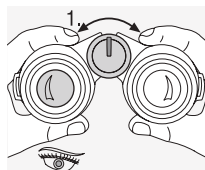

Tipp: Kérjük, vegye figyelembe a személyes beállítását a dioptria-skálán. Segítségével bármikor módosíthatja az egyéni beállítását.

3.5 TÁVCSŐ ÁLLVÁNYRA VALÓ CSATLAKOZTATÁSA

Vegye le egy érme segítségével a burkolatot a távcső alján lévő állvány-csatlakoztató mentről. A távcső állványra szereléséhez szüksége lesz az állványadapter SLC külön megvásárolható tartozékra.

4. TÁRGYLENCSE FELSZERELÉSE

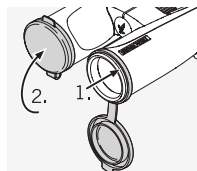

5. *KARBANTARTÁS ÉS GONDOZÁS*

5.1 LENCSETISZÍTÓ KENDŐ

A nagy érzékenységu lencsefeluleteket a mellékelt speciális mikroszálas kendővel tisztíthatja. Az objektív, a szemlencse valamint szemüveg tisztítására is alkalmas. A kendőt tartsa tisztán, mivel a szennyeződés felsértheti a lencse felületét. Ha a kendő elszennyeződik, mossa meg langyos szappanos vízben és terítse ki száradni. Kérjük, hogy csak lencsefeluletek tisztítására használja!

5.2 TISZTÍTÁS

Minden alkatrészt és felületet úgy terveztünk meg, hogy könnyen karban lehessen tartani.

Annak érdekében, hogy távcsöve megőrizze optikai éles-ségét, az üvegfeluleteket óvja szennyeződéstől, olajtól és zsírtól. A lencsék tisztításakor először távolítsa el a nagyobb méretű szemcséket az optikai lencseecsettel. Az ezt követő alapos tisztításhoz azt javasoljuk, hogy leheljen rá a lencsére, hogy azon egy kondenzációs réteg képződjön, majd tisztítsa meg egy puha, nedves kendővel.

A burkolat tisztításához használjon puha, nedves kendőt (de ne használja a lencsetisztító kendőt).

Ha a szennyeződés nehezen távolítható el (pl. homok), csavarja le majd tisztítsa meg a szemkagylót.

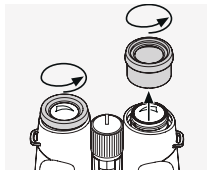

5.3 TÁROLÁS

Tartsa távcsövet annak tokjában, jól szellőző helyen!



Ha a távcső nedves, akkor szárítsa ki, mielőtt elrakná!

A trópusi területeken, illetve a magas páratartalmú vidékeken a távcső számára a legkedvezőbb tárolóhely egy nedvességelszívó anyaggal (pl. szilikongél) ellátott légzáró táska.

6. *FIGYELMEZTETÉS AZ ÖN BIZTONSÁGA ÉRDEKÉBEN*



Ne nézzen a távcsövel közvetlenül a napba, mivel ez szemsérülést okoz!



Séta közben ne nézzen a távcsőbe, mert akadálynak ütközhet!

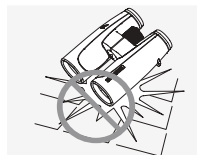

Védje a távcsövet lökéstől és ütéstől.

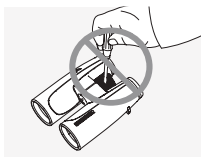

A javítást és szervizelést csak a SWAROVSKI OPTIK Absam (Austria), vagy a SWAROVSKI OPTIK North America végezheti. Minden felhatalmazás nélküli beavatkozás a garancia elvesztéséhez vezet.

Hvala što ste odabrali ovaj proizvod firme SWAROVSKI OPTIK. Ako imate bilo kakvo pitanje, molimo vas da se posavjetujete s vašim specijaliziranim prodavačem ili nas direktno kontaktirajte na WWW.SWAROVSKIOPTIK.COM.

Az adatok a legjellemzőbb értéket adják meg.

A kivitel és az áruszállítás változtatásának, valamint a nyomtatási hiba jogát fenntartjuk.

1. PREGLED

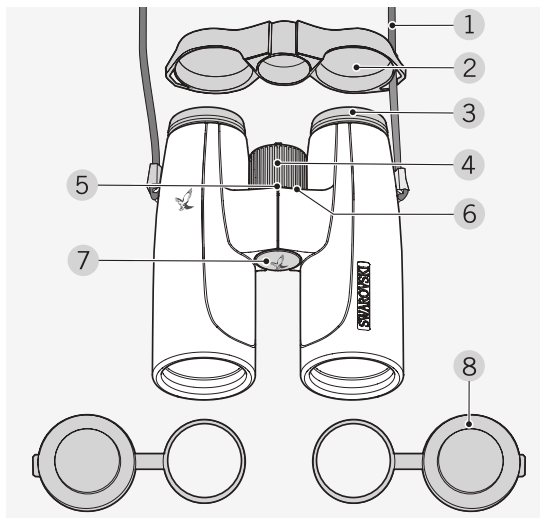

- | | |
|-------------------------------|------------------------------------|
| 1 Remen za nošenje | 5 Dioptrijska skala |
| 2 Poklopac za zaštitu od kiše | 6 Dioptrijska nulta točka |
| 3 Okretna školjka okulara | 7 Pokrov navoja priključka stativa |
| 4 Kotačić za fokusiranje | 8 Zaštitni poklopac objektivna |

SLC je opremljen sa:
Torbom, krpicom za čišćenje.

Prilikom isporuke remen nije prikačen za SLC. Sami možete lako pričvrstiti remen ili neki drugi specijalni dodatak.

2. PRIČVRŠČIVANJE REMENA

- Ⓐ Montaža sa zaštitnim poklopcem okulara spuštanim s jedne strane (preporuka).
Ⓑ Alternativa: sa zaštitnim poklopcem od kiše obješenim na obje strane.

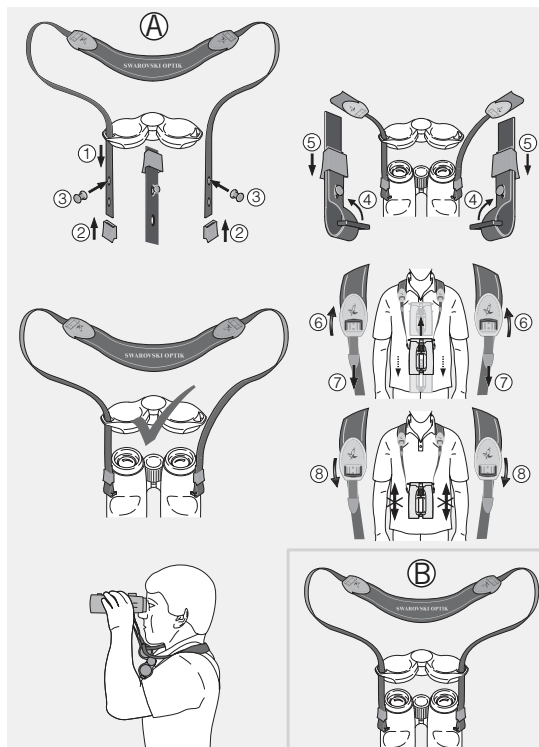

3. RUKOVANJE

3.1 USKLADIVANJE OKRETNE ŠKOLJKE OKULARA

U osnovi, postoje tri (SLC 42) ili četiri (SLC 56) različite pozicije podešavanja razdaljina između oka i leće. To vam omogućava da prema sebi podesite gumeni zaštitnik (školjku) okulara.

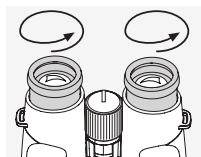

Pol. A: Izlazna pozicija bez naočala: Očne školjke odvijte do kraja okrećući ih u smjeru suprotnom od smjera kazaljke na satu.

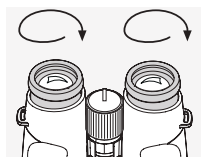

Pol. B: Izlazna pozicija s naočalama: Zavijte obje očne školjke u smjeru kazaljke na satu sve do graničnika.

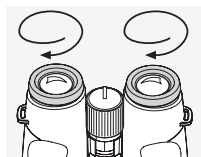

Pol. C i D: Alternativne pozicije odn. međustupnjevi za osobe koje nose naočale, kao i osobe bez naočala.

3.2 USKLADIVANJE RAZMAKA IZMEĐU OČIJU

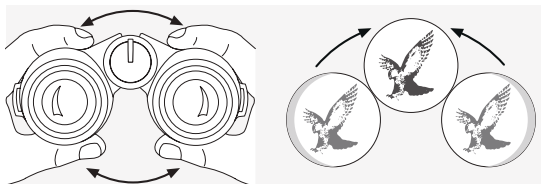

Da biste dobili jednu jedinu okruglu sliku, morate okretati obje polovice dalekozora sve dok ne nestanu sjene koje Vam smetaju.

3.3 USKLADIVANJE OŠTRINE SLIKE

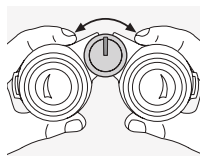

Okretanjem kotačića za fokusiranje možete izoštriti svaki objekt od najmanje udaljenosti usklađivanja (pogledajte Tehnički list s podacima) do beskonačno.

Kod beskonačnog mali nos kotačića za fokusiranje je okrenut prema gore.

3.4 IZJEDNAČAVANJE DIOPTRIJE

Da bi se dobila optimalna kvaliteta slike, treba se izjednačiti eventualno različiti vid između lijevog i desnog oka.

Korištenje pri istom vidu na oba oka:

1. Izvucite kotačić za fokusiranje van.
2. Dioptrijsku skalu uskladiti okretanjem kotačića za fokusiranje na „0“.
3. Zatim ponovo utisnite kotačić za fokusiranje.

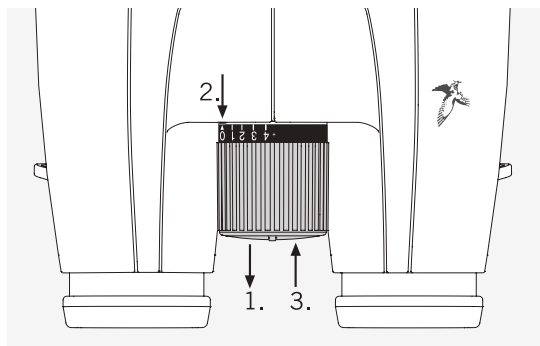

Korištenje pri različitom vidu na dva oka:

1. Lijevim okom gledajte kroz lijevi okular, a pomoću kotačića za fokusiranje usuglasite oštrinu slike odabranog objekta.
2. Izvucite kotačić za fokusiranje van.
3. Sada desnim okom pogledajte kroz desni okular na isti objekt i pomoću kotačića za fokusiranje usuglasite optimalnu oštrinu slike.
4. Zatim ponovno utisnite kotačić za fokusiranje.

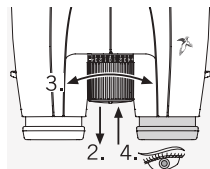
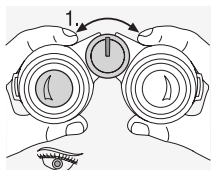

Savjet: Molimo vas da označite vašu dioptriju na dioptrijskoj skali. S njom možete podesiti vašu dioptriju kad god vam je potrebno.

3.5 PRIKLJUČAK STATIVA

Poklopac za vezu sa stativom na donjoj strani dvogleda skinite odvrtanjem pomoću novčića. Da bi postavili vaš SLC dvogled na stativ, trebati će vam stativ adapter za SLC, koji se prodaje odvojeno kao dodatna oprema.

4. *NAPUTAK ZA MONTAŽU ZAŠTITNOG POKLOPCA OBJEKTIVA*

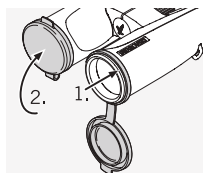

5. *ODRŽAVANJE I ČIŠĆENJE*

5.1 KRPICA ZA ČIŠĆENJE LEĆA

Osjetljive površine leća možete očistiti priloženom krpicom od mikrovlakana. Ona je prikladna za leće objektivna, okulara i naočala. Držite krpicu čistom jer prljavština može oštetiti površinu leća. Ako se krpica uprlja, možete je oprati u mlakoj, sapunjavoj vodi i ostaviti da se suši. Upotrebljavajte je samo za čišćenje površina leća!

5.2 ČIŠĆENJE

Sve elemente i površine konstruirali smo tako da zahtijevaju malo njege.

Kako bi se osigurala dugotrajna optička funkcionalnost dalekozora, staklene površine trebali biste čistiti od prljavštine, ulja i masti. Pri čišćenju leća najprije uklonite veće čestice četkicom za optičke leće. Za kasnije temeljito čišćenje preporučujemo da puhnete na površinu leće kako bi se stvorio sloj kondenzacije, a zatim leću očistite mekom, vlažnom krpicom.

Kućište je najbolje očistiti mekom, vlažnom krpicom (ne upotrebljavajte krpicu za čišćenje leća).

U slučaju tvrdokorne prljavštine (na primjer pijeska) očne školjke možete odvrnuti i jednostavno očistiti.

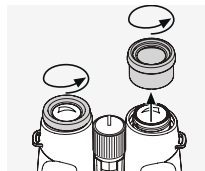

5.3 ČUVANJE

Svoj dalekozor trebali biste čuvati u njegovoj torbici na dobro prozračenom mjestu.

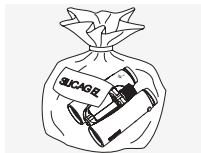

Ako je Vaš dalekozor mokar, trebajte ga prethodno osušiti.

U područjima tropa ili u područjima visoke vlage okoline najbolje mjesto za skladištenje je hermetički zatvorena posuda sa sredstvom za apsorpiranje vlage (npr. silikonski gel).

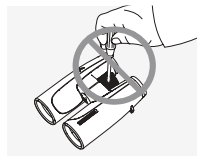

Popravak ili servisiranje mogu se jedino uraditi u SWAROVSKI OPTIK Absam (Austria) ili SWAROVSKI OPTIK North America, a svaki rad kod neovlaštenih osoba učinit će da garancija bude nevažeća.

6. *RADI VAŠE SIGURNOSTI*



Nikada ne promatrajte sunce izravno dalekozorom! Time ćete oštetiti oči!



Nikada ne gledajte kroz dalekozor dok hodate, mogli biste naići na zapreke!

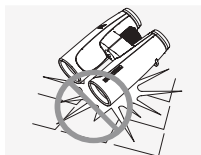

Zaštitite dalekozor od udaraca i trzaja.

Svi podaci su tipične vrijednosti.

Pridržavamo pravo na promjene u izvedbi i isporuci kao i tiskarske pogreške.

Zahvaljujemo se vam
ker ste izbrali ta izdelek
našega podjetja
SWAROVSKI OPTIK.
Če imate kakšno vprašanje
vas prosimo, da se
posvetujete z vašim specia-
liziranim prodajalcem
ali pa se obrnete na nas
prek naših spletne strani:
WWW.SWAROVSKIOPTIK.COM.

1. PREGLED

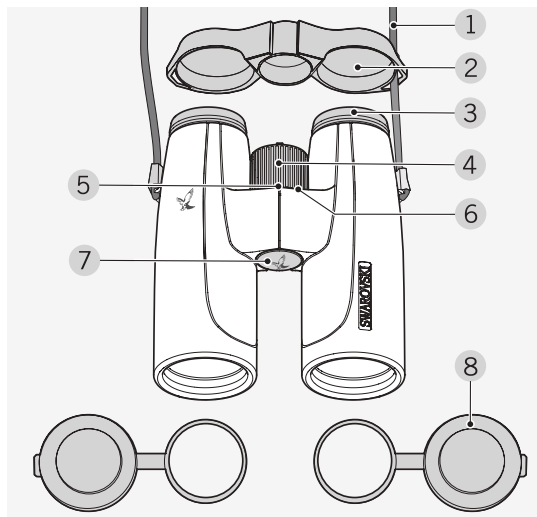

- | | |
|---|----------------------------|
| 1 Nosilni jermen | 5 Dioptrijska skala |
| 2 Pokrov za zaščito pred dežjem | 6 Ničelna točka dioptrije |
| 3 Vrtljiva školjka okularja | 7 Pokrov navoja za stojalo |
| 4 Kolesce za nastavitve ostrine (žarišča) | 8 Zaščitni pokrov objektiv |

SLC je opremljen s torbico, krpico za čiščenje.

Ob prevzemu opozarjamo, da jermenček na SLC ni pritrjen, kar boste lahko sami z lahkoto napravili ali nanj pripeli kakše drug poseben dodatek.

2. PRITRDITEV JERMENA

- Ⓐ Montaža z enostransko nameščenim zaščitnim pokrovčkom okularja (priporočilo).
- Ⓑ Alternativa: z obojestransko obešenim zaščitnim pokrovom proti dežju.

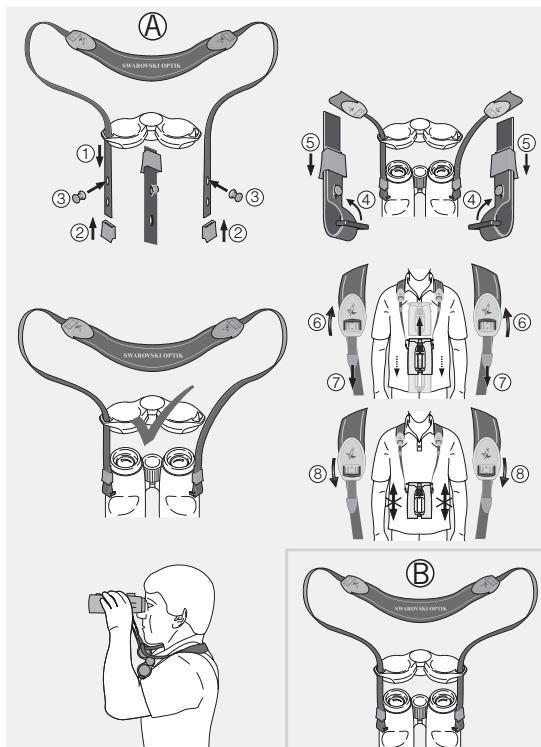

3. UPORABA

3.1 NASTAVITEV VRTLJIVE ŠKOLJKE OKULARJA

V bistvu imamo tri možnosti (pri SLC 42) ali štiri (pri SLC 56) za naravno razdalje med očesom in lečo. To vam omogoča, primerno lastni potrebi, uravnati položaj nosilca okularja.

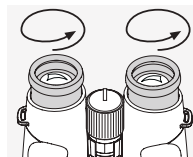

Položaj A: Izhodiščni položaj brez očal: V ta namen očesni školjki zavrtite v smeri proti urinim kazalcem do konca ven.

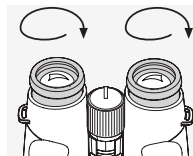

Položaj B: Izhodiščni položaj z očali: Obe vrtljivi očesni školjki zavrtite v smeri urinih kazalcev do konca not.

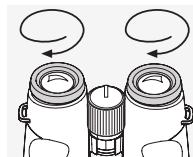

Položaj C in D: Alternativni položaji oz. vmesne stopnje za osebe z očali kot tudi za osebe brez očal.

3.2 NASTAVITEV OČESNE RAZDALJE

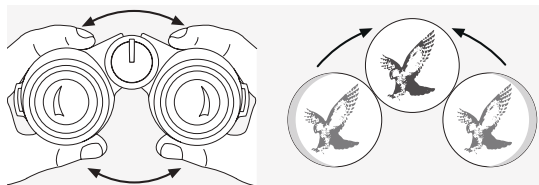

Če želite videti samo enovito sliko, morate toliko časa zmanjševati razdaljo obeh polovic daljnogleda, da sence izginejo.

3.3 NASTAVITEV OSTRINE SLIKE

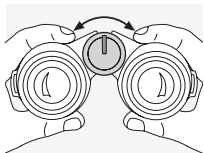

Z obračanjem kolesca za nastavitev ostrine (žarišča) lahko vsak posamezen objekt izostrite od najmanjše oddaljenosti (glejte tehnično dokumentacijo) do neskončnosti. Pri neskončni razdalji je majhen nastavek kolesca za nastavitev ostrine obrnjen navzgor.

3.4 PRILAGAJANJE DIOPTRIJE

Za doseganje optimalne kakovosti slike morate glede na morebitno različno zmogljivost vida levega in desnega očesa to ustrezno izenačiti.

Uporaba pri enaki moči/kakovosti vida obeh oči:

1. Izvlecite kolesce za nastavitev ostrine (žarišča).
2. Skalo z dioptrijo z obračanjem tega kolesca nastavite na „0“.
3. Kolesce potisnite nazaj v osnovno ležišče.

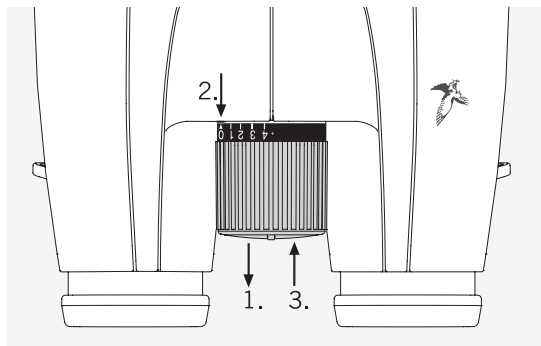

Uporaba pri različni moči/kakovosti vida obeh oči:

1. Z levim očesom pogledjte skozi levi okular in s kolescem za nastavitev ostrine izostrimo sliko izbranega objekta.
2. Izvlecite kolesce za nastavitev ostrine (žarišča).
3. Zdaj z desnim očesom skozi desni okular pogledjte isti objekt in s kolescem nastavite za vas optimalno izostritev slike.
4. Kolesce nato zopet potisnite nazaj v osnovni položaj.

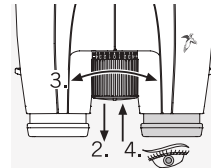
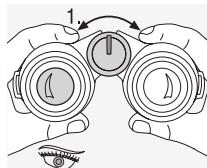

Nasvet: Prosimo vas, da označite vašo dioptrijo na dioptrijski skali. Z njo lahko nastavite vašo dioptrijo kadarkoli je to potrebno.

3.5 PRIKLJUČEK ZA STOJALO

Pokrovček za povezavo s stojalom, na spodnji strani daljnogleda, snamete tako, da ga odvijete s pomočjo kovanca. Da boste lahko namestili daljnogled na stojalo boste potrebovali vmesnih (adapter) za SLC, ki se prodaja kot dodatna oprema.

4. NAVODILA ZA NAMESTITEV ZAŠČITNEGA POKROVA OBJEKTIVA

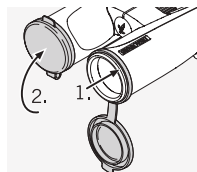

5. *NEGA IN VZDRŽEVANJE*

5.1 KRPA ZA ČIŠČENJE LEČ

Zelo občutljivo površino leč lahko čistite s priloženo krpo iz mikrovlaknen. Primerna je za leče objektiva, okular in očala. Krpa za čiščenje mora biti vedno čista, ker lahko umazanija poškoduje površino leč. Če se krpa umaže, jo lahko operete v mlačni milnici in posušite na zraku. Uporabljajte jo izključno za čiščenje steklenih površin!

5.2 ČIŠČENJE

Elemente in površine smo oblikovali tako, da ne potrebujejo veliko nege.

Da bi zagotovili trajen optičen lesk daljnogleda, morajo biti steklene površine vedno brez umazanije, olja in masti. Ko čistite leče, najprej odstranite z optičnim čopičem večje delce umazanije. Za temeljito čiščenje v nadaljevanju priporočamo, da stekla z dihom rahlo orosite in jih nato očistite z čistilno krpo.

Ohišje boste najbolje negovali z mehko krpo za čiščenje (ne uporabljajte čistilne krpe).

Če je umazanija močna (npr. pesek) morate v celoti odviti očesne školjke, saj jih boste tako očistili najlažje.

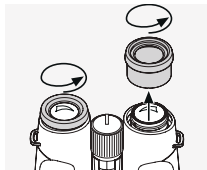

5.3 HRANJENJE

Daljnogled hranite v torbici na dobro zračnem mestu.

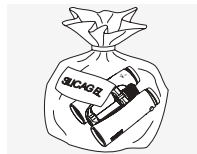

Če je daljnogled moker, se mora prej posušiti.

V tropskih krajih ali na območjih z visoko vlažnostjo je najprimernejši prostor za hranjenje daljnogleda za zrak neprepustna posoda s sredstvom za absorpcijo vlage (npr. silikatni gel).

6. *ZA VAŠO VARNOST*



Z daljnogledom nikoli ne glejte neposredno v sonce! To lahko poškoduje vaše oči!

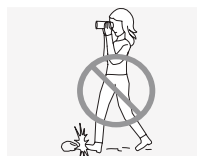

Med hojo ni glejte nikoli skozi daljnogled. Lahko spregledate ovire!

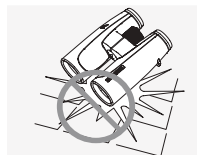

Daljnogled zaščitite pred sunki in udarci.

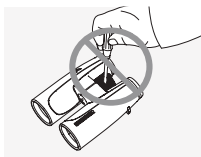

Popravek napake ali servis lahko opravimo samo v servisu SWAROVSKI OPTIK Absam (Austria) ali SWAROVSKI OPTIK North America, kajti vsakršno opravilo od nepooblaščenih oseb na našem izdelku drugje, bo onemogočilo vaše uveljavljanje garancije za naš izdelek.

*Hvala što ste odabrali
ovaj proizvod firme
SWAROVSKI OPTIK.
Ako imate bilo kakvo
pitanje, molimo vas da
se posavetujete sa vašim
specijalizovanim pro-
davcem il nas direktno
kontaktirajte na
WWW.SWAROVSKIOPTIK.COM.*

Vsi podatki so tipične vrednosti.

Pridržujemo si pravico do sprememb v izvedbi in dobavi ter do tiskovnih napak.

1. PREGLED

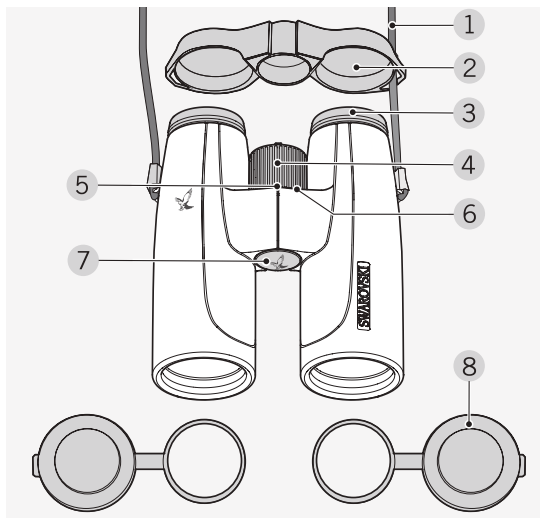

- | | |
|-------------------------------|--|
| 1 Kaiš za nošenje | 5 Dioptrijska skala |
| 2 Poklopac za zaštitu od kiše | 6 Dioptrijska nulna tačka |
| 3 Podesiva školjka okulara | 7 Pokrivač navoja priključka za stativ |
| 4 Točkić za fokusiranje | 8 Zaštitni poklopac objektivna |

SLC je opremljen sa:
Torbom, krpicom za čišćenje.

Prilikom isporuke kaiš nije zakačen za SLC. Sami možete lako da zakačite kaiš ili neki drugi specijalni dodatak.

2. KAČENJE KAIŠA

- Ⓐ Montaža sa jednostrano postavljenim zaštitnim poklopcem okulara (preporuka).
Ⓑ Mogućnost: okačen štitić od kiše na obe strane.

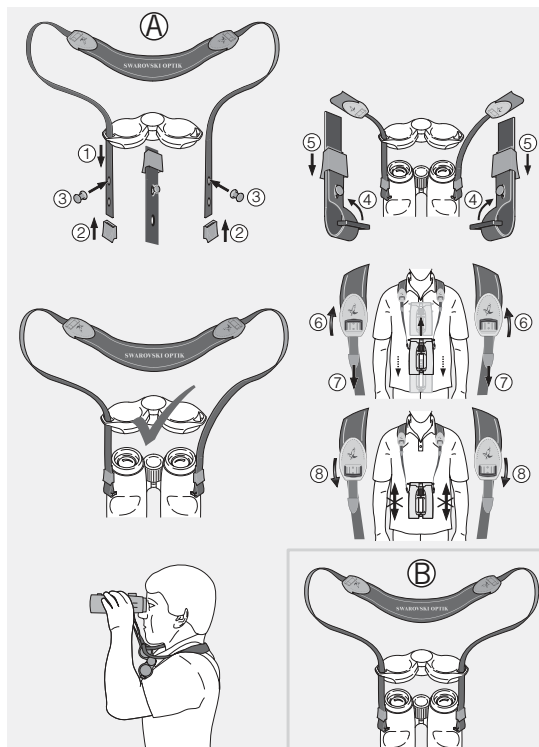

3. RUKOVANJE

3.1 PODEŠAVANJE ŠKOLJKE OKULARA

U osnovi, postoje tri (SLC 42) ili četiri (SLC 56) različite pozicije podešavanja razdaljina između oka i sočiva. To vam omogućava da prema sebi podesite školjku okulara.

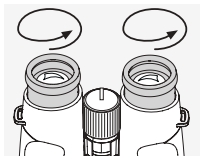

Poz. A: Početna pozicija bez naočara: Školjku okulara pome-rite do kraja unazad okretanjem u suprotnom pravcu od kretanja skazaljke na satu.

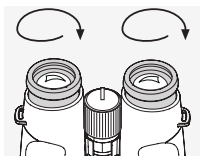

Poz. B: Početna pozicija sa naočarima. Obe školje okulara uvu-cite okretanjem u pravcu kretanja skazaljke na satu do graničnika unapred.

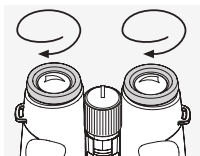

Poz. C i D: Alternativne pozicije i međustepeni za osobe sa dioptri-jom i bez nje.

3.2 PODEŠAVANJE RAZMAKA IZMEĐU OČIJU

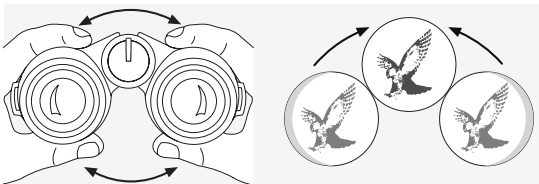

Da biste dobili jednu jedinu okruglu sliku, morate okretati obe polovine dvogleda sve dok ne nestanu senke koje Vam se pojavljuju.

3.3 PODEŠAVANJE OŠTRINE SLIKE

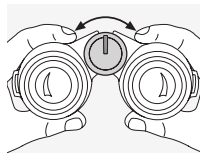

Okretanjem točkića za fokusiranje možete da izoštrite svaki objekat od najmanje udaljenosti podešavanja (pogledajte Tehničke podatke) pa sve do beskonačnosti. Kod beskonačnosti – malo ispuščenje na točkiću za fokusiranje je okrenuta prema gore.

3.4 IZJEDNAČAVANJE DIOPTRIJE

Da bi se dobio optimalan kvalitet slike, treba uskladiti eventualno neujednačen vid između levog i desnog oka.

Korišćenje pri istom vidu na oba oka:

1. Izvucite napolje točkić za fokusiranje.
2. Dioptriju podesite okretanjem točkića za fokusiranje na „0“.
3. Zatim ponovo vratite na mesto točkić za fokusiranje.

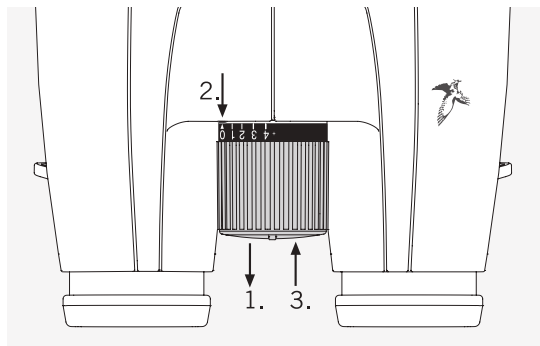

Podešavanje oštine pri različitom vidu na oba oka:

1. Levim okom gledajte kroz levi okular, a pomoću točkića za fokusiranje podesite oštrinu slike prema nekom odabranom objektu.
2. Izvucite točkić za fokusiranje napolje.
3. Sada desnim okom pogledajte kroz desni okular na isti odabrani objekat i pomoću točkića za fokusiranje podesite optimalnu oštrinu slike.
4. Zatim ponovo vratite na mesto točkić za fokusiranje.

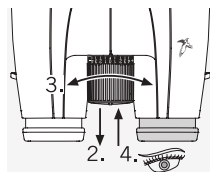
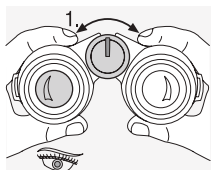

Cabet: Molimo vas da označite vašu dioptriju na dioptrijskoj skali. Sa njom možete podesiti vašu dioptriju kad god vam je potrebno.

3.5 PRIKLJUČAK STATIVA

Poklopac za vezu sa stativom na donjoj strani dvogleda skinite odvrtnjem pomoću novčića. Da bi postavili dvogled na stativ, trebaće vam stativ adapter za SLC, koji se prodaje odvojeno kao dodatna oprema.

4. UPUTSTVO ZA MONTAŽU ZAŠTITNOG POKLOPCA OBJEKTIVA

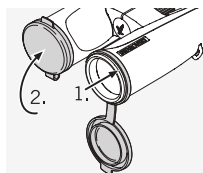

5. ODRŽAVANJE I NEGA

5.1 KRPICA ZA ČIŠĆENJE SOČIVA

Visoko osetljive površine sočiva možete očistiti priloženom krpicom od mikrofibera. Ista je prikladna za sočiva objektivna, okulara i naočare. Molimo držite krpicu čistom jer prljavština može oštetiti površinu sočiva. Ako se krpica zaprlja, ista se može oprati sapunicom i mlakom vodom te je ostaviti da se suši. Molimo koristite krpicu samo za čišćenje površine sočiva!

5.2 ČIŠĆENJE

Sve elemente i površine smo dizajnirali na način da zahtevaju minimalno održavanje.

Da bi se obezbedila dugotrajna optička blistavost Vašeg dvogleda, staklene površine zaštitite od prljavštine, ulja i masti. Pri čišćenju sočiva, prvo uklonite veće čestice upotrebom četkice za čišćenje optičkog stakla. Kod narednog detaljnog čišćenja preporučujemo da dunete na površinu sočiva da bi se stvorio sloj kondenzata te je zatim očistite mekom, vlažnom krpicom.

Kučište se najbolje čisti mekom, vlažnom krpicom (ne koristite krpicu za čišćenje sočiva).

U slučaju prljavštine koja se teško skida (npr. peska), školjke okulara se mogu lako odvrnuti te očistiti.

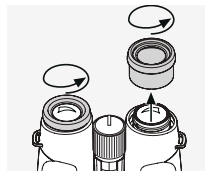

5.3 ČUVANJE

Dvogled treba čuvati u njegovoj tašni na dobro provetrenom mestu.

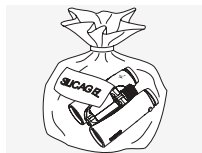

Ako je Vaš dvogled mokar, treba ga prethodno osušiti.

U tropskim predelima ili u predelima visoke vlage najbolje mesto za čuvanje je hermetički zatvorena posuda sa sredstvom za upijanje vlage (npr. silikonski gel).

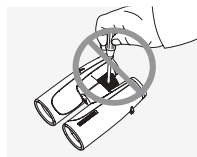

Popravka ili servisiranje se može jedino uraditi u SWAROVSKI OPTIK Absam (Austria) ili SWAROVSKI OPTIK North America i svaki rad kod neovlašćenih lica će učiniti da garancija bude nevažeća.

6. RADI VAŠE BEZBEDNOSTI



Nikada ne gledati direktno u sunce dvogledom! Tako ćete oštetiti Vaš vid!



Nikada ne gledati kroz dvogled dok hodate jer možete zapeti u prepreke!

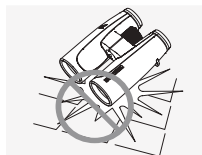

Molimo zaštitite Vaš dvogled od udaraca i potresa.

Svi podaci su tipične vrednosti.

Zadržavamo pravo na promenama u izradi i isporuci kao i moguće štamparske greške.

WARRANTY

In procuring this optical product from SWAROVSKI OPTIK you now own a top-quality instrument for which we grant a worldwide warranty of 10 years from the date of purchase in accordance with the following conditions:

If defects in material and/or workmanship appear, we will take over material costs for the entire warranty period. We reserve the right in such instances to repair or replace the instrument or the defective part at our discretion. During the first five years we will take over the costs for materials and work.

This guarantee in no way limits the statutory warranty obligations.

In the event that the range of products is changed, we reserve the right to repair defective instruments or to replace them with those of equal value.

We undertake no liability for repairs carried out by a repair shop which has not been authorized by us, nor for damages caused by improper use, nor for direct or indirect damages brought about by defects on the instrument. In addition, all parts are excluded from the warranty which are subject to natural wear, such as eye cups, carry straps, cases, armouring, etc.

This warranty is valid only when this warranty/service document has been duly dated, stamped and signed by the Authorized dealer on the day of purchase.

In a warranty case and as well for service and/or repair work please present the instrument to your authorized SWAROVSKI OPTIK dealer together with this warranty/service document or send it, delivery-free, directly to our address. Instruments sent without the warranty/service document enclosed will be repaired and the costs charged to the customer. The return shipment of the instrument, insured (means of transport at our discretion), is free of charge in the case of repairs covered under warranty, otherwise charged to the customer. For shipments to foreign countries any foreign customs duties or fiscal charges are charged to the recipient.

This warranty is given by SWAROVSKI OPTIK KG, Absam, Austria. The place of jurisdiction is Innsbruck; Austrian law applies.

Insofar as other guarantees/warranties (whether legally or voluntary) are pledged in individual countries, these must be fulfilled by the respective importer or authorized dealer. SWAROVSKI OPTIK KG, Absam, Austria, can therefore accept liability only when a legal obligation exists to do so.

Remarks for the United States of America:

For warranty services all products purchased in the United States, our only warranty authorized service is through SWAROVSKI OPTIK North America. For further information please call 1-800-426-3089.

ГАРАНТИЯ

Приобретая настоящее изделие фирмы SWAROVSKI OPTIK, Вы получаете высококачественный продукт, на который дается мировая гарантия сроком на 10 лет с момента продажи при условии соблюдения следующих правил:

В случае обнаружения производственного брака и/или материального дефекта в период гарантийного срока производитель берет на себя все возникающие в данной связи материальные затраты, по собственному усмотрению принимая решение о замене или ремонте дефектного узла или прибора. В течение первых пяти лет гарантийного срока производитель также берет на себя оплату рабочего времени на ремонт прибора.

Предоставление гарантии не ведет к уменьшению объема установленных законом гарантийных обязательств производителя.

При изменении ассортимента продукции мы можем отремонтировать дефектный прибор или заменить его на аналогичный.

Применение гарантии исключается, если ремонт выполнен в неавторизованном с прибор вышел из строя в результате ненадлежащего применения, возникли прямые или косвенные убытки в результате обнаружения у прибора дефектов. Гарантийные обязательства не распространяются на аксессуары, подверженные естественному износу, например наглазники, подвесные ремни, футляры, армирующие покрытия и т.д.

Гарантия на прибор признается лишь при наличии гарантийного талона, заполненного в день покупки, на котором имеется подпись и штамп торговой организации, и указана дата продажи.

При наступлении гарантийного случая, а также для проведения ремонта и/или сервисного обслуживания прибор вместе с гарантийным талоном передается местному дилеру компании SWAROVSKI OPTIK или направляется в адрес производителя наложенным платежом. При отсутствии гарантийного талона ремонт выполняется только за плату. После выполнения гарантийного ремонта доставка прибора осуществляется бесплатно с обязательным страхованием отправления (способ доставки по выбору производителя), в иных случаях владелец прибора возмещает стоимость ремонта и доставки. При необходимости доставки прибора за пределы Австрии оплата таможенных и иных сборов осуществляется за счет получателя.

Настоящая гарантия выдается компанией SWAROVSKI OPTIK KG, Absam, Австрия. Место рассмотрения споров – Иннсбрук; действует австрийское законодательство.

В случае если в других странах законодательно или добровольно приняты и действуют иные условия гарантии, то импортер или дистрибьютор в данной стране обязан их выполнять. Компания SWAROVSKI OPTIK KG, Absam, Австрия, может отвечать по этой гарантии лишь, если это закреплено на законодательном уровне.

GWARANCJA

Kupując niniejszy produkt firmy SWAROVSKI OPTIK, nabyli Państwo wyrób najwyższej jakości, na który udzielamy gwarancji obowiązującej na całym świecie przez okres 30 lat, licząc od chwili zakupu, zgodnie z nízej wymienionymi warunkami:

W razie wystąpienia usterek materiałowych i/lub produkcyjnych pokrywamy koszty materiałowe przez cały okres obowiązywania gwarancji, przy czym zastrzegamy sobie prawo do naprawy lub wymiany urządzenia lub uszkodzonej części – według naszego uznania. W okresie pierwszych pięciu lat pokrywamy dodatkowo także koszty wykonania naprawy.

Gwarancja nie ogranicza ustawowej odpowiedzialności z tytułu rekojmii.

W razie zmiany palety produktów zastrzegamy sobie prawo do naprawy uszkodzonych urządzeń lub ich wymiany na urządzenia o równej wartości.

Gwarancja nie obowiązuje w przypadku napraw dokonywanych przez serwis, który nie posiada naszej autoryzacji, lub w przypadku szkód, które powstały w wyniku nieprawidłowego użytkowania; nie obowiązuje ona także w przypadku pośrednich lub bezpośrednich szkód, które zostały spowodowane przez uszkodzenia urządzenia. Ponadto z gwarancji wykluczone są wszystkie części wyposażenia, które podlegają naturalnemu zużyciu, takie jak muszle oczne, paski, pojemniki, obudowy itd.

Gwarancja ma moc obowiązującą tylko, jeżeli sprzedawca w dniu zakupu prawidłowo opatrzył niniejszy dokument gwarancyjny/serwisowy datą, pieczętką i podpisem.

W przypadku wystąpienia oszczeń gwarancyjnych oraz konieczności przeprowadzania prac serwisowych i/lub naprawczych należy przekazać urządzenie wraz z niniejszym dokumentem gwarancyjnym/serwisowym do właściwego specjalistycznego punktu handlowego firmy SWAROVSKI OPTIK lub przestać bezpośrednio na nasz adres, pokrywając koszty przesyłki. Urządzenia, do których nie dołączono niniejszego dokumentu gwarancyjnego/serwisowego są naprawiane odpłatnie. W przypadku napraw gwarancyjnych pokrywamy koszty przesyłki zwrotnej wraz z kosztem jej ubezpieczenia (środek transportu według naszego wyboru). W pozostałych przypadkach za przesyłkę płaci odbiorca. Także w przypadku wysyłki za granicę ewentualne zagraniczne opłaty celne lub skarbowe pokrywa odbiorca.

Niniejszej gwarancji udziela firma SWAROVSKI OPTIK KG, Absam, Austria. Sądem właściwym miejscowo jest sąd w Innsbrucku; obowiązuje prawo austriackie.

Jeżeli w poszczególnych krajach przyrzeczone są inne (ustawowe lub dobrowolne) świadczenia z tytułu gwarancji/rękojmii, ich wypełnienie należy do obowiązków właściwego importera lub handlowca. SWAROVSKI OPTIK KG, Absam, Austria może wstąpić w te świadczenia tylko w przypadku, gdy istnieje w tym zakresie obowiązek ustawowy.

ZÁRUKA

Koupí tohoto výrobku SWAROVSKI OPTIK jste získali vysoce hodnotný produkt, na který poskytujeme celosvětově platnou záruku 30 let od nákupu v souladu s těmito podmínkami:

Při zjištění materiálové a/nebo výrobní vady vybíráme po celou dobu záruky náklady na materiál, přičemž si vyhrazujeme právo na opravu nebo výměnu přístroje nebo defektní části na základě vlastního rozhodnutí. V průběhu prvních pěti let vybíráme navíc i náklady na práci.

Při změně nabídky výrobků si vyhrazujeme právo defektní přístroj opravit nebo vyměnit za jiný ve stejné hodnotě.

Záruka není v platnosti v případě opravy v námi neautorizovaném servisu nebo při škodách způsobených nepřiměřeným používáním; rovněž neplatí pro bezprostřední nebo nepřímé škody způsobené závadou na přístroji.

Rovněž jsou ze záruky vyloučena všechna příslušenství, tj. díly které podléhají přirozenému opotřeбенí jako očníce, popruhy, pouzdra, pogumování atd.

Záruka má platnost pouze v případě, že je tento záruční/servisní dokument v den prodeje řádně prodejcem vyplněn s uvedením data, s razítkem a podpisem.

V případě uplatnění záruky a rovněž k provedení opravy a/nebo servisních prací předejte prosím přístroj včetně tohoto záručního/servisního dokumentu Vašemu prodejci optiky SWAROVSKI OPTIK, nebo zašlete přímo na naši adresu. Přístroje, u kterých není tento záruční/servisní dokument přiložen, budou zásadně opraveny za úhradu. Zpětná zásilka, pojištěná (způsob transportu dle našeho uvážení), bude provedena v případě záruční opravy zdarma, jinak za úhradu. V případě zásilky do zahraničí jdou případně celní popř. daňové poplatky k tíži příjemce.

Tato záruka je stanovena firmou SWAROVSKI OPTIK KG, Absam, Rakousko. Sídlo soudu je v Innsbrucku, platí rakouské právo.

V případě, že v jednotlivých zemích jsou přislíbeny (zákonem nebo dobrovolně) jiné záruční podmínky, musí být tyto naplněny příslušným dovcem popř. prodejcem. SWAROVSKI OPTIK KG, Absam, Rakousko vstupuje do problému pouze v případě, že pro to existuje zákonná povinnost.

ZÁRUKA

Kúpou tohto výrobku SWAROVSKI OPTIK ste získali vysoko hodnotný produkt, na ktorý poskytujeme celosvetovo platnú záruku 30 rokov od nákupu v súlade s týmito podmienkami:

Pri zistení materiálovej a/alebo výrobnjej chyby preberáme počas celej doby záruky náklady na materiál, pričom si vyhradzuje právo na opravu alebo výmenu prístroja alebo defektnej časti na základe vlastného rozhodnutia. V priebehu prvých piatich rokov preberáme navyše aj náklady na prácu.

Touto zárukou nie je obmedzená záručná povinnosť vyplývajúca zo zákona.

Pri zmene ponuky výrobkov si vyhradzuje právo defektný prístroj opraviť alebo vymeniť za iný v rovnakej hodnote.

Záruka nie je v platnosti v prípade opravy v nami neautorizovanom servise alebo pri škodách spôsobených neprimeraným používaním; takisto neplatí pre bezprostredné alebo nepriame škody spôsobené poruchou na prístroji.

Rovnako je zo záruky vylúčené všetko príslušenstvo, t. j. dielce ktoré podliehajú prirodzenému opotrebeniu ako očnice, popruhy, puzdrá, pogumovanie atď.

Záruka má platnosť iba v prípade, že je tento záručný/servisný dokument v deň predaja riadne predajcom vyplnený s uvedením dátumu, s pečiatkou a podpisom.

V prípade uplatnenia záruky a takisto na vykonanie opravy a/alebo servisných prác odovzdajte, prosím, prístroj vrátane tohto záručného/servisného dokumentu Vášmu predajcovi optiky SWAROVSKI OPTIK, alebo zašlite priamo na našu adresu. Prístroje, pri ktorých nie je tento záručný/servisný dokument priložený, budú zásadne opravené za úhradu. Spätná zásielka, poistená (spôsob transportu podľa nášho uváženia), sa uskutoční v prípade záručnej opravy zdarma, inak za úhradu. V prípade zásielky do zahraničia idú prípadné colné alebo daňové poplatky na tarchu príjemcu.

Táto záruka je stanovená firmou SWAROVSKI OPTIK KG, Absam, Rakúsko. Sídlo súdu je v Innsbrucku, platí rakúske právo.

V prípade, že v jednotlivých krajinách sú prislúbené (zákonom alebo dobrovoľne) iné záručné podmienky, musia byť tieto naplnené príslušným dovozcom, prípadne predajcom. SWAROVSKI OPTIK KG, Absam, Rakúsko vstupuje do problému iba v prípade, že na to existuje zákonná povinnosť.

GARANCIA

Az Ön által vásárolt SWAROVSKI OPTIK termék egy csúcsmínőségű műszer, melyre a világ minden táján a vásárlástól számított 30 évig garanciát vállalunk a következő feltételek mellett:

Anyag- és/vagy gyártáshiba esetén a garancia teljes időtartama alatt átvállaljuk az anyagköltségeket, miközben fenntartjuk magunknak a jogot, hogy egyéni döntésünk alapján a műszert, vagy annak meghibásodott részét megjavítsuk vagy kicseréljük. Az első öt év alatt a javítás munkadíját is fizetjük.

A terméklista változása esetén fenntartjuk magunknak a jogot, hogy a hibás műszert megjavítsuk vagy azonos értékűre kicseréljük.

A garancia érvényét veszti, ha a műszert egy általunk hivatalosan el nem ismert szervizben javítják, és ha a hiba nem rendeltetészerű használatból ered. Ugyancsak nem érvényes a garancia a műszer hibájából eredő közvetlen vagy közvetett károokra. A garancia nem vonatkozik továbbá azon kiegészítőkre, melyek természetes kopásnak vannak kitéve, úgy mint a szemkagylók, hordszíjak, tartók, távcsőházak, stb.

A garancia csak abban az esetben érvényes, ha ezt a garancialevelet/jótállási jegyet a kereskedő szakszerűen dátummal, pecséttel és aláírással látja el.

Garanciális esetben, továbbá szerviz- és/vagy javítómunka esetén ezzel a garancialevellel/jótállási jeggyel együtt adja át a műszert SWAROVSKI OPTIK kereskedőjének vagy küldje el közvetlen a címünkre a mi költségünkre. Azon műszereket, melyekhez nincs mellékelve ez a garancialevél/jótállási jegy, térítés ellenében javítjuk. A biztositást is magában foglaló visszaszállítás (a szállítás módját mi választjuk meg) költségeit garanciális javítás esetén mi vállaljuk, egyéb esetekben a fogyasztóra hárul. Külföldre való szállítás esetén az esetleges külföldi vám, illetve adó a címzettet terheli.

Ezt a garanciát a SWAROVSKI OPTIK KG, Absam, Ausztria adja. Így joghatóságilag Innsbruckhoz tartozik, ahol az osztrák törvények érvényesek.

Amennyiben az egyes országokban (törvényileg vagy önként) más garancia/jótállás érvényes, akkor ezt a mindenkori forgalmazónak, illetve kereskedőnek kell teljesítenie. SWAROVSKI OPTIK KG, Absam, Ausztria csak abban az esetben avatkozhat közbe, ha ez törvényileg előírt kötelessége.

JAMSTVO

Ovim proizvodom tvrtke SWAROVSKI OPTIK kupili ste visokovrijedan kvalitetni proizvod za koji dajemo jamstvo od 30 godina od trenutka kupnje, a koje vrijedi u cijelom svijetu prema sljedećim uvjetima:

Ukoliko se pojave pogreške u materijalu i/ili proizvodne pogreške za cijelo vrijeme trajanja jamstva preuzimamo materijalne troškove, pri čemu pridržavamo pravo na odluku da li ćemo uređaj ili neispravni dio prema vlastitoj procjeni popraviti ili zamijeniti. Tijekom prvih pet godina dodatno preuzimamo i troškove za rad.

Jamstvo ne ograničava zakonsku garanciju.

Pri promjeni palete proizvoda pridržavamo pravo popraviti neispravne uređaje ili ih zamijeniti istovrsnim.

Jamstvo ne vrijedi kada su popravke izvršili servisi koje nismo ovlastili ili pri štetama koje su nastale nestručnim korištenjem, kao i za posredne ili neposredne štete koje su nastale uslijed nedostataka na uređaju. Iz jamstva su nadalje isključeni svi dijelovi opreme koji podliježu prirodnom habanju, kao što su školjke okulara, remeni za nošenje, spremnici, ojačanja.

Jamstvo vrijedi samo onda kada je ovaj jamstveni/servisni dokument potpisan i datiran na dan kupnje od strane ovlaštenog prodavača te je stavljen pečat.

U slučaju jamstva kao i u slučaju servisnih i/ili radova popravaka, uređaj zajedno s ovim jamstvenim/servisnim dokumentom predajte svom specijaliziranom prodavaču proizvoda tvrtke SWAROVSKI OPTIK ili ga pošaljete, franko tvornica, direktno na našu adresu. Uređaji, kojima nije priložen ovaj jamstveni/servisni dokument, će se u načelu popraviti uz nadoknadu troška. Povratno slanje uz osiguranje (transportno sredstvo prema našem izboru) je u slučaju popravaka pod jamstvom besplatno, inače uz nadoplatu. Pri slanju u inozemstvo, eventualni inozemni carinski, odnosno porezni troškovi idu na teret primatelja.

Ova jamstvo daje tvrtka SWAROVSKI OPTIK KG, Absam, Austrija. Nadležni sud je sud u Innsbrucku, vrijedi austrijsko pravo.

Ukoliko u pojedinim zemljama vrijede druga jamstva/garancije (zakonska ili dobrovoljna), dotični uvoznik, odn. specijaliziran prodavač ih treba ispuniti. Tvrtka SWAROVSKI OPTIK KG, Absam, Austrija može u tom slučaju nastupiti samo ako postoji zakonska obveza za to.

GARANCIJA

S tem izdelkom podjetja SWAROVSKI OPTIK ste pridobili kakovosten izdelek, za katerega vam ob upoštevanju naslednjih pogojev zagotavljamo 30-letno garancijo od dneva nakupa:

V celotnem garancijskem roku prevzamemo pri napakah v materialu stroške zamenjave materiala in/ali popravka, pri čemer si pridržujemo pravico, da napravo ali okvarjeni del po lastni presoji popravimo ali zamenjamo. V prvih petih letih prevzamemo tudi stroške dela.

Z garancijo ne omejujemo zakonsko predpisanih obveznosti.

Ob spremembi ponudbe izdelkov si pridržujemo pravico do popravila okvarjene naprave ali do zamenjave z enakovredno napravo.

Garancija ne velja pri popravilih v nepooblaščenih servisih in pri škodi, povzročeni zaradi nepravilne uporabe; prav tako ne velja za posredno ali neposredno povzročeno škodo, nastalo zaradi okvare naprave. Poleg tega je iz garancije izključena vsa naravno obrabljiva oprema, kot so okularji, nosilni jermeni, posode, nosilci itd.

Garancija velja samo ob predložitvi tega garancijskega/servisnega lista, ki vsebuje datum nakupa ter žig in podpis prodajalca.

V primeru uveljavljanja pravic iz garancije in ob predaji naprave v popravilo ali servis vašemu prodajalcu izdelkov SWAROVSKI OPTIK izročite tudi garancijski/servisni list ali nam garancijski/servisni list pošljite po pošti (brez plačila poštnine). Opozarjamo, da naprave brez garancijskega/servisnega lista popravljamo izključno proti plačilu. Zavarovanje vračila (transportno sredstvo izberemo mi) vam v primeru popravila, ki smo ga opravili v garancijskem roku krijemo mi, sicer vam ga zaračunamo. Pri pošiljanju v tujino carinjenje in druge stroške plača prejemnik.

Garancijo daje podjetje SWAROVSKI OPTIK KG, Absam, Avstrija. Sodno pristojnost ima sodišče v Innsbrucku; velja avstrijsko pravo.

Če vam v drugi državi nudimo drugačne garancijske pogoje (zakonsko predpisane ali prostovoljne), jih morata izpolnjevati tudi uvoznik ali prodajalec. SWAROVSKI OPTIK KG, Absam, Avstrija lahko pri tem nastopi samo v primeru, ko ga k temu veže zakonsko predpisana dolžnost.

GARANCIJA

Ovim proizvodom firme SWAROVSKI OPTIK kupili ste visokovredan i kvalitetan proizvod za koji dajemo garanciju od 30 godina od trenutka kupovine, a koja važi u celom svetu prema sledećim uslovima:

Ukoliko se pojave greške u materijalu i/ili proizvodne greške za celo vreme trajanja garancije preuzimamo materijalne troškove, pri čemu zadržavamo pravo na odluku da li ćemo uređaj ili neispravni deo prema vlastitoj proceni popraviti ili zameniti. Tokom prvih pet godina dodatno preuzimamo i troškove za rad.

Garancija ne ograničava zakonsku garanciju.

Pri promeni palete proizvoda zadržavamo pravo popravke neispravnih uređaja ili zamenu za istovetnu.

Garancija ne važi kada su popravke izvršili servisi koje nismo ovlastili ili kod šteta koje su nastale nestručnim korišćenjem, kao i za posredne ili neposredne štete koje su nastale usled nedostataka na uređaju. Iz garancije su nadalje isključeni svi delovi opreme koji podležu prirodnom habanju, kao što su školjke okulara, kaiši za nošenje, spremnici, ojačanja. Garancija važi samo onda kada je ovaj garantni/servisni dokument potpisan i datiran na dan kupovine od strane ovlašćenog prodavca te je stavljen i pečat.

U slučaju garancije kao i u slučaju servisnih i/ili radova popravaka, uređaj zajedno s ovim garantnim/servisnim dokumentom predajte svom specijalizovanom prodavcu proizvoda firme SWAROVSKI OPTIK ili ga pošaljite, franko, direktno na našu adresu. Uređaji, kojima nije priložen ovaj garantni/servisni dokument, će se u načelu popraviti uz nadoknadu troškova. Povratno slanje uz osiguranje (transportno sredstvo prema našem izboru) je u slučaju popravke pod garancijom besplatno, inače je uz nadoplatu. Pri slanju u inostranstvo, eventualni inostrani carinski, odnosno poreski troškovi idu na teret primaoca.

Ovu garanciju daje firma SWAROVSKI OPTIK KG, Absam, Austrija. Nadležni sud je sud u Innsbruck-u, važi austrijsko pravo.

Ukoliko u pojedinim zemljama važe druge garancije (zakonske ili dobrovoljne), dotični uvoznik, odn. specijalizovani prodavac ih treba ispuniti. Firma SWAROVSKI OPTIK KG, Absam, Austrija, može da reaguje samo kada postoji zakonska osnova za to.