

Gebruikershandleiding

Multispectrum verrekijker

HABROK 4K-SERIE

V5.5.97 202501



Contact

INHOUDSOPGAVE

1	Overzicht	1
1.1	Hoofdfuncties	1
1.2	Verschijsning	2
2	Vorbereiding	5
2.1	Batterij plaatsn	5
2.1.1	Instructies voor de batterij	5
2.1.2	Plaatsn batterij	5
2.2	Kabelverbinding	6
2.3	Verlichting wijzigen (optioneel)	7
2.4	Nekband bevestigen	8
2.5	Riemen van draagtas bevestigen	10
2.6	Statiefadapter bevestigen	10
2.7	In-/uitschakelen	11
2.8	Scherm automatisch uit	12
2.9	Menubeschrijving	13
2.10	App-verbinding	14
2.11	Wisselen van hotspotband	15
2.12	Firmwarestatus	15
2.12.1	Firmwarestatus controleren	15
2.12.2	Apparaat upgraden	16
3	Beeldinstellingen	18
3.1	Apparaat aanpassen	18
3.2	Helderheid aanpassen	19
3.3	Contrast aanpassen	19
3.4	Tint aanpassen	19
3.5	Scherpte aanpassen	20
3.6	De scène selecteren	21
3.7	WDR	21
3.8	Paletten instellen	22
3.9	Weergavemodus instellen	24
3.10	Beeldstijl instellen	25
3.11	Beeld-in-beeld-modus instellen	26
3.12	Digitale zoom aanpassen	27
3.13	Vlakveldcorrectie	27
3.14	Defecte pixel corrigeren	28
3.15	Het infrarood licht instellen	29
3.16	Zoom Pro	30
4	Afstand meten	31

5	Algemene instellingen	33
5.1	OSD instellen	33
5.2	Merklogo instellen	33
5.3	Brandpreventie	34
5.4	Opname en video.....	34
5.4.1	Beeld opnemen	34
5.4.2	Audio instellen	34
5.4.3	Video opnemen	35
5.4.4	Lokaal album weergeven.....	35
5.5	Warmtetracering.....	36
5.6	Bestanden exporteren.....	37
5.6.1	Bestanden exporteren via HIKMICRO Sight	37
5.6.2	Bestand exporteren via pc.....	38
5.7	Richtingweergave	39
5.7.1	Kompas inschakelen	39
5.7.2	Kompas kalibreren.....	39
5.7.3	Magnetische afwijkingscorrectie.....	41
5.8	Weergave geografische locatie	42
6	Systeeminstellingen	43
6.1	Datum aanpassen	43
6.2	Synchronisatietijd.....	43
6.3	Taal instellen	43
6.4	Scherf van apparaat casten naar pc	44
6.5	Eenheid instellen	44
6.6	De apparaatinformatie bekijken	45
6.7	Apparaat herstellen	45
6.8	Apparaat resetten.....	45
7	Veelgestelde vragen	47
7.1	Waarom knippert de oplaadindicator niet juist?.....	47
7.2	Waarom staat het stroomlampje uit?	47
7.3	Het beeld is niet duidelijk. Hoe kan ik het aanpassen?	47
7.4	Het vastleggen of opnemen mislukt. Wat is het probleem?.....	47
7.5	Waarom kan de pc het apparaat niet identificeren?	47

1 Overzicht

De HIKMICRO HABROK 4K-serie is een krachtige en innovatieve digitale en thermische verrekijker die speciaal is ontworpen voor gebruik overdag. Deze alles-in-éénverrekijker kan voornamelijk worden toegepast bij de jacht in het bos en veld, het spotten van vogels, het zoeken van dieren, avonturieren en reddingsacties in verschillende weersomstandigheden.

- 12 μm thermische detector om snel te scannen en te zoeken.
- Geavanceerde digitale 4K-detector met een lens van 5,5x tot 22x @60 mm voor uitstekende detailherkenning in echte levende kleuren.
- Ingebouwde IR zorgt voor klassieke zwart-witbeelden bij totale duisternis.
- Precieze ingebouwde laserbereikzoeker die een afstand tot 1000 m kan meten.

1.1 Hoofdfuncties

- **Slim IR:** De slimme IR-functie helpt u doelen duidelijk te zien in een donkere omgeving.
- **WDR:** WDR (Wide Dynamic Range) verbetert de kijkervaring door een betere beeldkwaliteit te bieden in verschillende lichtomstandigheden.
- **Beeldstabilisatie:** Dankzij het algoritme voor beeldstabilisatie presenteert het apparaat stabiele beelden en wordt verblinding of vervaging van je zicht voorkomen, vooral bij weinig licht.
- **Beeldstijl:** Verschillende beeldstijlen helpen om uw kijkervaring en beeldkwaliteit te verbeteren.
- **Grote digitale zoom:** Digitale zoom biedt een betere focus op kleine doelen van op grote afstand.
- **Video- en audio-opname:** De ingebouwde geheugenmodule ondersteunt video-opname. Met de audiofunctie kunt u geluid opnemen tijdens de video-opname.
- **Lokaal album:** Vastgelegde beelden en opgenomen video's worden opgeslagen op het apparaat en u kunt de bestanden in de lokale albums bekijken.
- **Kompas:** Het apparaat kan de azimuthhoek en hoogtehoek detecteren en de richtingsinformatie op het scherm weergeven.
- **Afstandsmeting:** De ingebouwde laserbereikzoeker zorgt voor een nauwkeurige afstand tussen het doel en de waarnemingspositie.

- **App-verbinding:** Het apparaat kan momentopnames maken, video's opnemen en parameters instellen met de HIKMICRO Sight-app nadat u het via een hotspot met uw telefoon heeft verbonden.

1.2 Verschijning



Opmerking

- Het uiterlijk kan per model variëren. Houd het eigenlijke product aan als referentie.
 - De afbeeldingen in deze handleiding zijn uitsluitend ter illustratie. Houd het eigenlijke product aan als referentie.
-

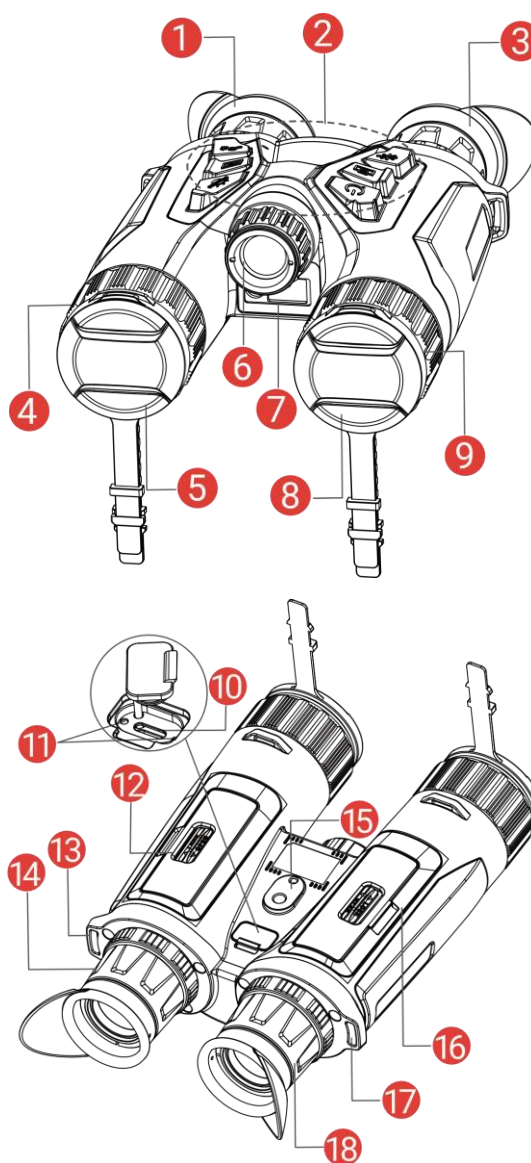

Afbeelding 1-1 Verschijning





Tabel 1-1 Beschrijving van knoppen en onderdelen

Nr.	Component	Beschrijving
1 en 3	Oculair	Het stuk dat het dichtst bij het oog is geplaatst om het doel weer te geven. Pas de afstand tussen de pupillen aan door de oculairs verder van of dicht bij elkaar te plaatsen.
2	Knoppen	Voor het instellen van functies en parameters.
4 en 9	Focusing	Pas de focus aan om duidelijke doelen te verkrijgen.
5	Thermische lens	Voor thermische beeldvorming.
6	Verwijderbare IR-verlichting	Helpt het doel duidelijk te zien in de donkere omgeving.
7	Laserbereikzoeker	Meet de afstand tot het doel met laser.
8	Digitale lens	Voor digitale beeldvorming.
10	Interface Type C	Sluit het apparaat aan op de elektriciteit of verzend gegevens met een type-C-kabel.
11	Oplaadindicator	Geeft de oplaadstatus van het apparaat aan. <ul style="list-style-type: none">● Knippert rood en groen: Fout opgetreden.● Constant rood: bezig met opladen.● Continu groen: Volledig opgeladen.
12 en 16	Batterijvakje	Voor plaatsing van de batterij.
13 en 17	Bevestigingspunt nekband	Voor bevestiging van de nekband.
14 en 18	Dioptrieverstelling	Past de dioptrie-instelling aan.
15	Aansluiting voor statiefadapter	Voor bevestiging van de statiefadapter.

Toelichting van de knoppen

Tabel 1-2 Toelichting van de knoppen

Pictogram	Knop	Functie
	Voeding	<ul style="list-style-type: none">● Druk op: Stand-bymodus/wekapparaat.● Houd ingedrukt voor: Inschakelen / uitschakelen.

	Opname maken	<ul style="list-style-type: none"> ● Druk op: Momentopnames vastleggen. ● Houd ingedrukt voor: Opnemen van video's starten/stoppen.
	Meten	<ul style="list-style-type: none"> ● Druk op: Meting laserbereik inschakelen. ● Dubbel indrukken: Meting laserbereik uitschakelen. ● Houd ingedrukt voor: Corrigeren niet-uniformiteit van weergave (FFC).
	Modus	<p>Niet-menumodus:</p> <ul style="list-style-type: none"> ● Druk op: Paletten wisselen. ● Houd ingedrukt voor: Schakelaar dag-/nacht-/automatische modus. <p>Menumodus: Omhoog gaan.</p>
	Menu	<p>Niet-menumodus:</p> <ul style="list-style-type: none"> ● Druk op: Open het menu. ● Houd ingedrukt voor: Wisselen van beeldstijl. <p>Menumodus:</p> <ul style="list-style-type: none"> ● Druk op: Parameters bevestigen/instellen. ● Houd ingedrukt voor: Opslaan en menu verlaten.
	Uitzoomen	<p>Niet-menumodus:</p> <ul style="list-style-type: none"> ● Druk op: Digitale zoom schakelen. ● Houd ingedrukt voor: PIP (Picture-in-Picture) voeding aan/uit. <p>Menumodus: Omlaag gaan.</p>



Opmerking

- De voedingsindicator blijft stabiel rood wanneer het apparaat aan is.
 - Als de functie Scherm automatisch uit is ingeschakeld en je drukt op  om de stand-bymodus in te schakelen, kun je het apparaat ook kantelen of draaien om het te activeren. Raadpleeg **Scherm automatisch uit** voor gedetailleerde handelingen.
-

2 Voorbereiding

2.1 Batterij plaatsen

2.1.1 Instructies voor de batterij

- Verwijder de batterij als het apparaat lange tijd niet wordt gebruikt.
- De externe oplaadbare batterij is van het type 18650 en afmeting van de batterij moet 19 mm × 70 mm zijn. De nominale spanning is 3,6 VDC en de batterijcapaciteit is 3200 mAh.
- Laad de batterij langer dan 5 uur op vóór het eerste gebruik.
- Om een normale werking van het apparaat te garanderen, moet u twee batterijen in het batterijvak plaatsen.

2.1.2 Plaatsen batterij

Stop de batterij in het batterijvak.

Stappen

1. Schuif om de klep van het batterijvak te ontgrendelen en te openen.

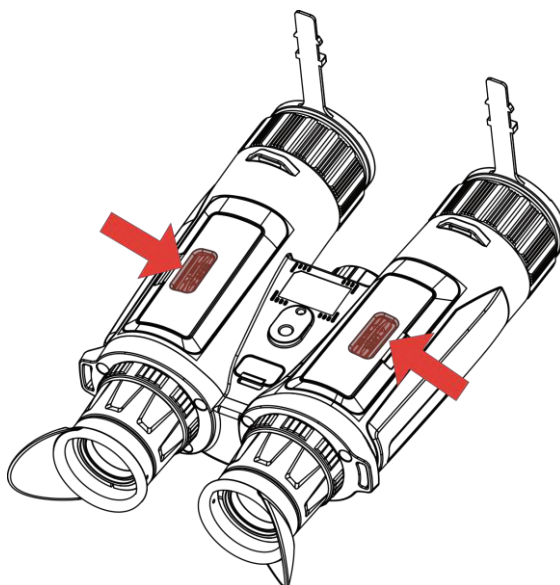

Afbeelding 2-1 De klep openen

2. Plaats batterijen in het batterijcompartiment volgens de positieve en negatieve markeringen.

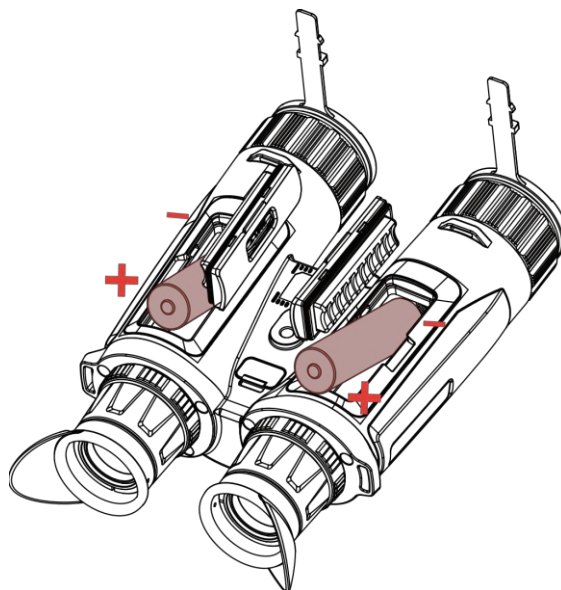

Afbeelding 2-2 Plaats de batterij

3. Sluit de klep van het batterijvak en schuif om deze te vergrendelen.

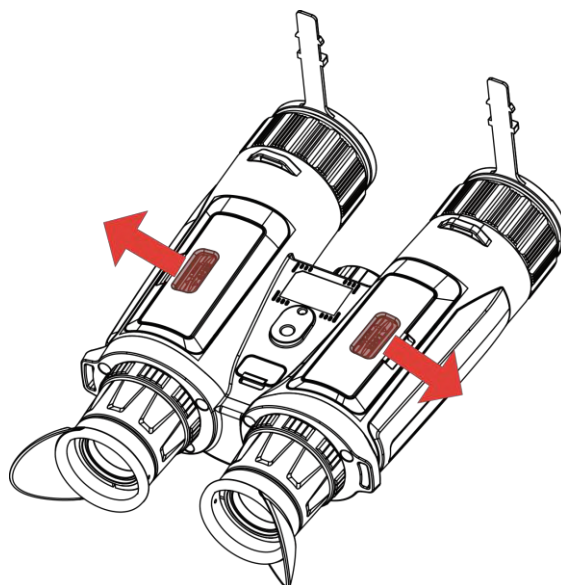

Afbeelding 2-3 De klep sluiten

2.2 Kabelverbinding

Verbind het apparaat en de stroomadapter met een type-C-kabel om het apparaat op te laden. U kunt ook het apparaat verbinden met een pc om bestanden te exporteren.

Stappen

1. Til het lipje van de type-C-interface op.
2. Verbind het apparaat en de stroomadapter met een type-C-kabel om het

apparaat op te laden.

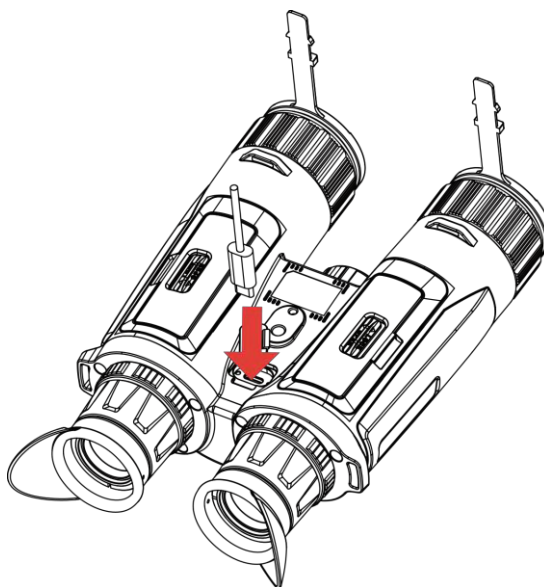

Afbeelding 2-4 Kabelverbinding



Opmerking

- Laad het apparaat op nadat de batterij in het batterijencompartiment van het apparaat is geplaatst.
 - Zorg dat de batterijtemperatuur tussen 0°C tot 45°C graden is tijdens het opladen.
 - U kunt de batterijlader gebruiken om de batterij op te laden.
-

2.3

Verlichting wijzigen (optioneel)

De IR-verlichting kan worden vervangen door een andere compatibele verlichting voor een betere kijkervaring.

Stappen

1. Draai de IR-verlichting linksom om de IR-verlichting te verwijderen.

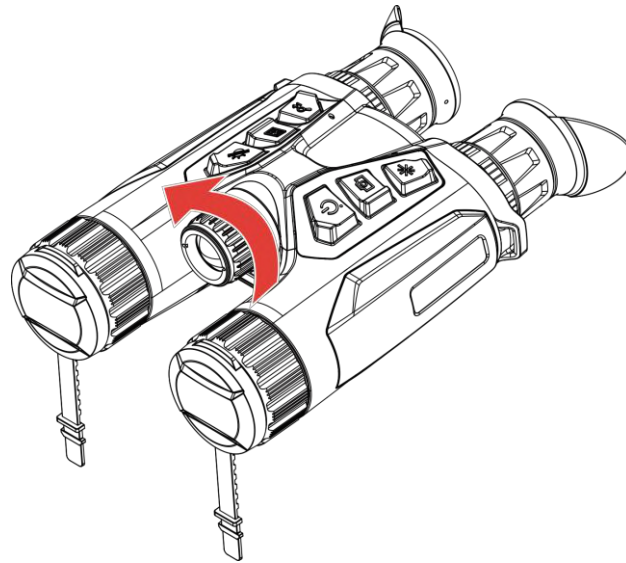

Afbeelding 2-5 De IR-verlichting verwijderen

2. Lijn de vervangbare verlichting uit met de interface op het apparaat en plaats deze. Draai de verlichting vervolgens rechtsom om deze vast te zetten.

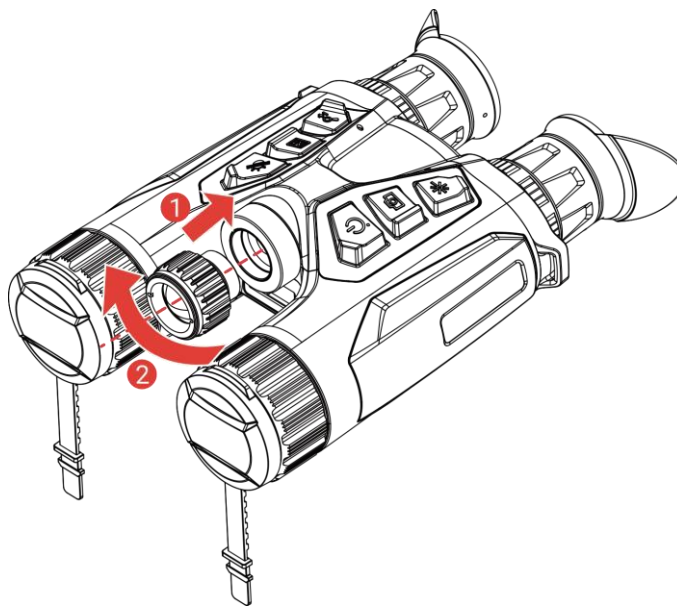

Afbeelding 2-6 De verlichting bevestigen



Opmerking

Zorg ervoor dat het belichtingstoestel verticaal uitgelijnd is met de interface op het toestel alvorens het vast te schroeven, anders kan de installatie mislukken.

2.4 Nekband bevestigen

Stappen

1. Steek het ene uiteinde van de nekband door een bevestigingspunt van de nekband.

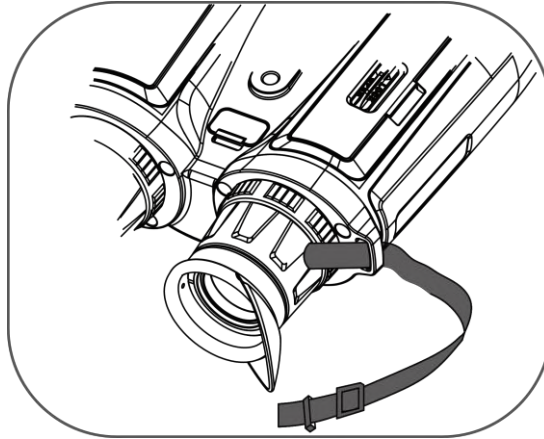

Afbeelding 2-7 De nekband door het bevestigingspunt stoppen

2. Haal de nekband door de bandgesp en bevestig de nekband zoals weergegeven in de afbeelding.

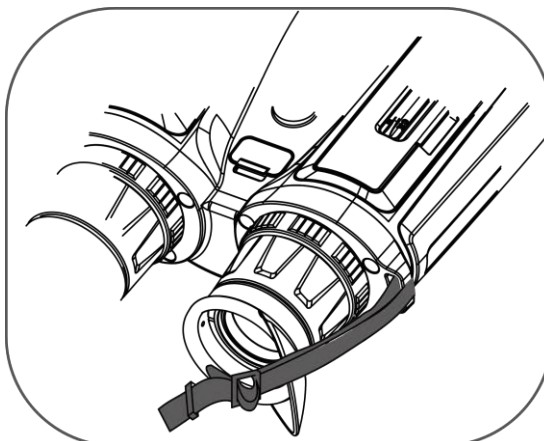

Afbeelding 2-8 De nekband door de bandgesp stoppen

3. Stop de nekband door de lushouder.

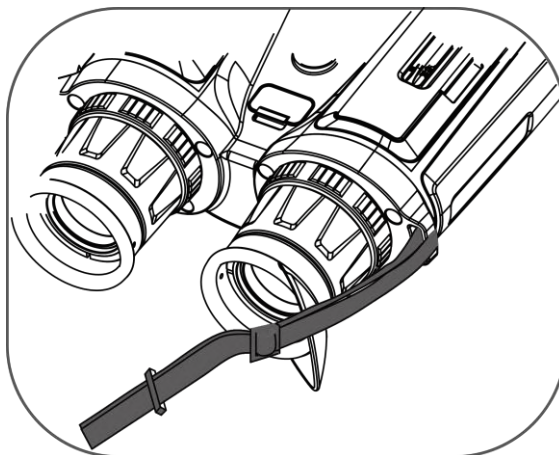

Afbeelding 2-9 De nekband door de lushouder stoppen

4. Herhaal bovenstaande stappen om de montage te voltooien.
5. Pas de lengte van de nekband aan zoals nodig.

2.5 Riemen van draagtas bevestigen

De draagtas van de verrekijker wordt geleverd met 2 riemen: een heupriem (1) en een vierpuntsriem (2), die u helpt om de verrekijker comfortabel op de borst te dragen en de veiligheid van het apparaat garandeert. U kunt de lengte van de riemen naar wens aanpassen.



Afbeelding 2-10 Draagtas van verrekijker

2.6 Statiefadapter bevestigen

Stappen

1. Lijn de statiefadapter uit met de aansluiting op het apparaat en plaats het uitsteeksel (1) in de opening (2).

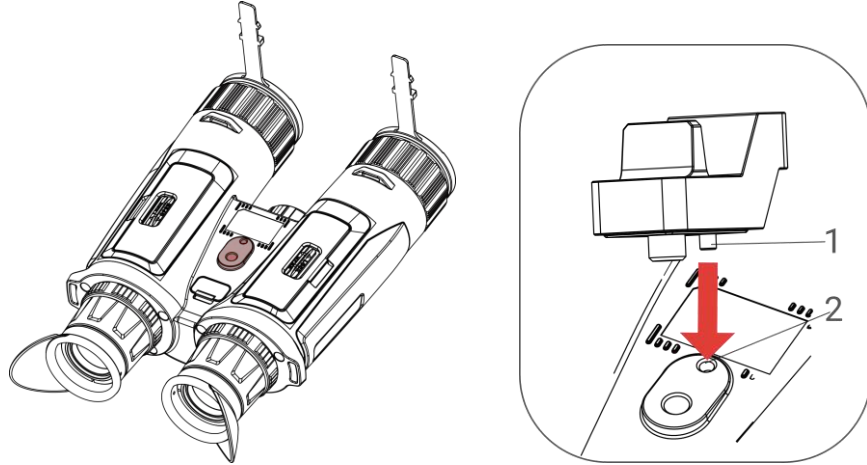

Afbeelding 2-11 Plaats de kolom

2. Draai de adapterschroef van het statief rechtsom om de statiefadapter te bevestigen.

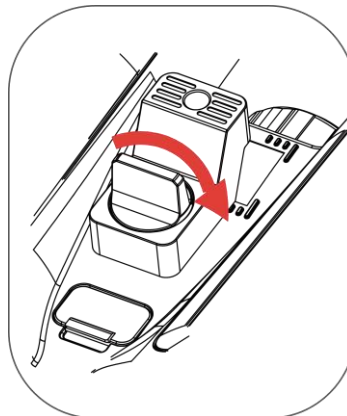

Afbeelding 2-12 De schroef draaien

2.7 In-/uitschakelen

Inschakelen

Als het apparaat is aangesloten met een netsnoer of de batterij vol genoeg is, houdt u  ingedrukt om het apparaat in te schakelen.

Uitschakelen

Wanneer het apparaat is ingeschakeld, houdt u  ingedrukt om het apparaat uit te schakelen.



Opmerking

- Het uitschakelen wordt afgeteld wanneer u het apparaat uitschakelt. Druk op een willekeurige toets om het aftellen te onderbreken en het uitschakelen te annuleren.
 - Automatische uitschakeling bij bijna lege batterij kan niet worden geannuleerd.
-

Auto Uitschakelen

U kunt de automatische uitschakeltijd instellen voor uw apparaat.

Stappen

1. Druk op om het menu weer te geven.
 2. Ga naar **Geavanceerde instellingen** en selecteer **Algemene instellingen**.
 3. Druk op of om te selecteren, en druk op om de configuratie-interface te openen.
 4. Druk op of om de tijd voor automatisch uitschakelen te selecteren zoals vereist en druk op om te bevestigen.
 5. Houd ingedrukt om op te slaan en af te sluiten.
-



Opmerking







- Het batterijpictogram geeft de batterijstatus weer. betekent dat de batterij volledig is opgeladen, betekent dat de batterij bijna leeg is en betekent dat het opladen van de batterij abnormaal is.
 - Wanneer wordt weergegeven dat de batterij bijna leeg is, laadt u deze op.
 - De automatische uitschakeling treedt alleen in werking wanneer u het apparaat niet bedient en het apparaat niet tegelijkertijd is verbonden met de HIKMICRO Sight-app.
 - Het aftellen voor automatisch uitschakelen begint opnieuw wanneer het apparaat opnieuw in de standbymodus gaat, of wanneer het apparaat opnieuw wordt opgestart.
-

2.8

Scherf automatisch uit

De functie Scherm automatisch uit maakt het scherm donkerder om energie te besparen en de batterij langer te laten meegaan.

Stappen

1. Scherm automatisch uit inschakelen.
 - 1) Druk op  om het menu weer te geven.
 - 2) Ga naar  **Geavanceerde instellingen** en druk op  of  om  te selecteren.
 - 3) Druk op  om Scherm automatisch uit in te schakelen.
 - 4) Houd  ingedrukt om de instellingen op te slaan en af te sluiten.
2. Open de stand-by-modus.

U kunt een van de volgende methoden gebruiken om de stand-by-modus in te schakelen wanneer het scherm is ingeschakeld:

- Kantel het apparaat omlaag van 70° tot 90°.
- Draai het apparaat horizontaal van 75° tot 90°.
- Houd het apparaat stil en beweeg het niet gedurende 5 minuten.

3. Activeer het apparaat.

U kunt een van de volgende methoden gebruiken om het apparaat te activeren wanneer het scherm is uitgeschakeld:

- Kantel het apparaat omlaag van 0° tot 60° of omhoog van 0° tot 90°.
- Draai het apparaat horizontaal van 0° tot 75°.
- Druk op  om het apparaat te activeren.



Opmerking



Nadat u Scherm automatisch uit hebt ingeschakeld en het menu opent, wordt de instelling Scherm automatisch uit pas van kracht nadat u het menu hebt afgesloten.

2.9 Menubeschrijving

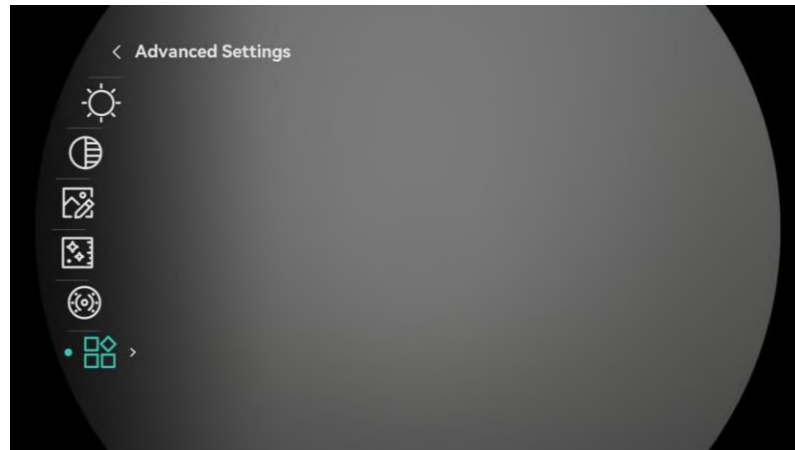
Druk in de liveweergave-interface op  om het menu te tonen.



Afbeelding 2-13 Menubeschrijving

- Druk op  om de cursor omhoog te bewegen.
- Druk op  om de cursor omlaag te bewegen.
- Druk op  om te bevestigen en houd ingedrukt om het menu te verlaten.

2.10 App-verbinding

Verbind het apparaat met de HIKMICRO Sight App via hotspot, daarna kunt u foto's maken, video's opnemen of parameters configureren op uw telefoon.

Stappen









1. Zoek naar HIKMICRO Sight in de App Store (iOS-systeem) of Google Play™ (Android-systeem) of scan de QR-code om de app te downloaden en te installeren.



Android-systeem



iOS-systeem

2. Druk op  om het menu weer te geven.
3. Ga naar  **Geavanceerde instellingen** en druk op  of  om  te selecteren.
4. Druk op  om de instellingsinterface te openen.
5. Druk op  of  om **Hotspot** te selecteren. De hotspot-functie is

ingeschakeld.

- Schakel het WLAN van uw telefoon in en maak verbinding met de hotspot.
 - Hotspotnaam: HIKMICRO_serienr.
 - Hotspotwachtwoord: Ga naar **Hotspot** in het menu om het wachtwoord te controleren.
- Open de app en verbind uw telefoon met het apparaat. U kunt de interface van het apparaat op uw telefoon bekijken.











Opmerking

Het apparaat kan geen verbinding maken met de app als u meerdere keren een verkeerd wachtwoord invoert. Raadpleeg **Apparaat resetten** om de fabrieksinstellingen van het apparaat terug te zetten en maak opnieuw verbinding met de app.

2.11 Wisselen van hotspotband

Deze functie helpt verbindingsproblemen tussen smartphones op te lossen en de verbinding tussen het apparaat en de smartphone te verbeteren.

Stappen

- Druk op  om het menu weer te geven.
- Ga naar  **Geavanceerde instellingen** en druk op  of  om  te selecteren.
- Druk op  om de instellingsinterface te openen.
- Druk op  of  om de hotspotbandbreedte om te schakelen. 5 GHz en 2,4 GHz zijn selecteerbaar.
- Houd  ingedrukt om de instellingen op te slaan en af te sluiten.

2.12 Firmwarestatus

2.12.1 Firmwarestatus controleren

Stappen

- Open de HIKMICRO Sight en verbind uw apparaat met de app.
- Controleer of er een upgradeprompt op de interface apparaatbeheer

staat. Als u geen upgradeprompt ziet, is de firmware up-to-date. Anders is de firmware niet up-to-date.

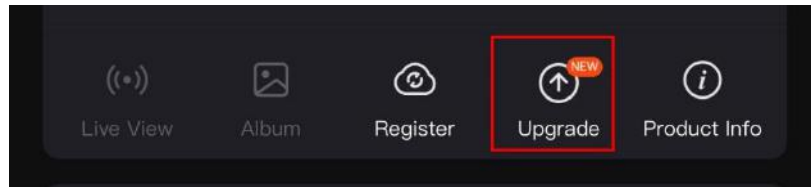

Afbeelding 2-14 Firmwarestatus controleren

3. (Optioneel) Upgrade het apparaat als de firmware niet up-to-date is. Zie *Apparaat upgraden*.

2.12.2 Apparaat upgraden

Apparaat upgraden via HIKMICRO Sight

Stappen

1. Open de HIKMICRO Sight-app en verbind uw apparaat met de app.
2. Tik op de upgradeprompt om de interface voor de firmware-upgrade te openen.
3. Tik op **Upgrade** om de upgrade te starten.



Opmerking

Het uitvoeren van de upgrade kan variëren als gevolg van app-updates. Gebruik de werkelijke app-versie ter referentie.

Apparaat upgraden via de pc

Voordat u begint

Schaf eerst het upgradepakket aan.

Stappen

1. Druk op om het menu weer te geven.
2. Ga naar **Geavanceerde instellingen** en selecteer **Functie-instellingen**.
3. Druk op of om te selecteren, en druk op om de configuratie-interface te openen.
4. Druk op of om **USB-apparaat** te selecteren.

5. Sluit het apparaat aan op uw computer met de kabel.
 6. Open de gevonden schijf, kopieer het upgradebestand en plak het in de rootdirectory van het apparaat.
 7. Koppel het apparaat los van uw PC.
 8. Herstart het apparaat en het apparaat wordt automatisch geüpgraded.
De voortgang van de upgrade wordt weergegeven in de hoofdinterface.
-



Voorzichtig

Zorg er tijdens de overdracht van het upgradepakket voor dat het apparaat is verbonden met uw pc. Anders kan dit leiden tot het onnodig mislukken van de upgrade, beschadiging van de firmware, enz.

3 Beeldinstellingen

U kunt paletten, helderheid, scènes, FFC (flat field correction) en DPC (defective pixel correction) instellen voor een beter beeldeffect.

3.1 Apparaat aanpassen

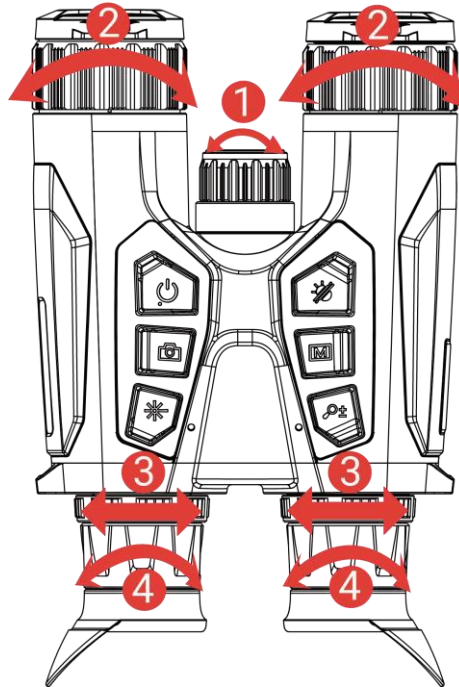

Afbeelding 3-1 Apparaat aanpassen

① Infraroodlicht aanpassen: Lichtjes draaien om de stralingshoek van de verwijderbare IR-verlichting aan te passen. Hoe breder de stralingshoek, hoe meer het licht wordt verspreid, maar hoe minder intens het zal zijn.

② Focus aanpassen: Draai voorzichtig aan de focusing om de objectieflens scherp te stellen.



Opmerking

Raak de lens NIET direct met uw vinger aan en zorg dat er zich geen scherpe voorwerpen in de buurt bevinden.

③ De afstand tussen de pupillen aanpassen: Pas de afstand tussen de pupillen aan door de oculairs verder van of dicht bij elkaar te plaatsen.

④ De dioptrie aanpassen: Zorg ervoor dat het oculair uw oog bedekt en op het doelwit is gericht. Pas de dioptrieverstelling aan totdat de OSD-tekst of afbeelding duidelijk is.



Opmerking

Raak bij het verstellen van de dioptrie het oppervlak van de lens NIET aan om te voorkomen dat er vlekken op de lens achterblijven.

3.2 Helderheid aanpassen

U kunt de helderheid aanpassen in het menu.

Stappen

1. Druk op om het menu weer te geven.
2. Druk op of om te selecteren en druk op om te bevestigen.
3. Druk op of om de Beeldschermhelderheid aan te passen.
4. Houd ingedrukt om de instellingen op te slaan en af te sluiten.

3.3 Contrast aanpassen

Stappen

1. Druk op om het menu weer te geven.
2. Druk op of om te selecteren en druk op om te bevestigen.
3. Druk op of om het contrast aan te passen.
4. Houd ingedrukt om de instellingen op te slaan en af te sluiten.

3.4 Tint aanpassen

Stappen









1. Druk op om het menu weer te geven.
2. Ga naar **Geavanceerde instellingen** en druk op of om te selecteren.
3. Druk op om te bevestigen en druk op of om een tint te selecteren. **Warm** en **Koud** kunnen worden geselecteerd.
4. Houd ingedrukt om op te slaan en af te sluiten.



Afbeelding 3-2 Tint aanpassen

3.5 Scherppte aanpassen

Stappen

1. Druk op  om het menu weer te geven.
2. Ga naar  **Geavanceerde instellingen** en druk op  of  om  te selecteren.
3. Druk op  om te bevestigen en druk op  of  om de scherppte aan te passen.
4. Houd  ingedrukt om op te slaan en af te sluiten.













Afbeelding 3-3 Vergelijking aanpassing scherpte

3.6 De scène selecteren

U kunt de juiste scène selecteren op basis van de scène die daadwerkelijke in gebruik is om de weergave te verbeteren.





Stappen

1. Druk op  om het menu weer te geven.
2. Ga naar  **Geavanceerde instellingen** en druk op  of  om  te selecteren.
3. Druk op  om de instellingsinterface te openen.
4. Druk op  of  om de scène te schakelen.
 - **Herkenning:** Herkenning verwijst naar de herkenningsmodus en is aanbevolen in normale scènes.
 - **Jungle:** Jungle verwijst naar de junglemodus en wordt aanbevolen in een jachtomgeving.
5. Houd  ingedrukt om de instellingen op te slaan en af te sluiten.



3.7 WDR

WDR (Wide Dynamic Range) verbetert de kijkervaring door een betere beeldkwaliteit te bieden in verschillende lichtomstandigheden. Wanneer u deze functie inschakelt in de optische modus, wordt voorkomen dat heldere gebieden te helder lijken en worden de details in schaduwen vergroot.

Stappen

1. Druk op  om het menu weer te geven.
2. Ga naar  **Geavanceerde instellingen** en druk op  of  om

 te selecteren.

3. Druk op  om de functie in te schakelen.
4. Houd  ingedrukt om de instellingen op te slaan en af te sluiten.









Resultaat

De zichtbaarheid van het volledige liveweergavebeeld wordt verbeterd.

3.8 Paletten instellen

U kunt verschillende paletten selecteren om dezelfde scène met verschillende effecten weer te geven.



Stappen

1. Druk op  om het menu weer te geven.
2. Ga naar  **Geavanceerde instellingen** en druk op  of  om  te selecteren.
3. Druk op  om naar de paletteninterface te gaan.
4. Druk op  of  om de gewenste paletten te selecteren en druk op  om ze in te schakelen.



Opmerking

Er moet tenminste één palet zijn ingeschakeld.

5. Houd  ingedrukt om de instellingen op te slaan en te verlaten.
6. Druk op  in de liveweergave-interface om de geselecteerde paletten te wisselen.

Optisch

Het beeld van het optische kanaal wordt in deze modus weergegeven.



Witheet

Het hete gedeelte is lichtgekleurd in het beeld. Hoe hoger de temperatuur, hoe lichter de kleur.



Zwartheet

Het hete gedeelte is zwartgekleurd in het beeld. Hoe hoger de temperatuur, hoe donkerder de kleur.



Roodheet

Het hete gedeelte is roodgekleurd in het beeld. Hoe hoger de temperatuur, hoe roder de kleur.





Fusie

Het beeld is gekleurd van wit, geel, rood, roze naar paars, van hoge temperatuur naar lage temperatuur.



3.9 Weergavemodus instellen

U kunt verschillende weergavemodi in verschillende scènes selecteren. Houd  in de liveweergave-interface ingedrukt om van weergavemodus te wisselen in het optische kanaal. U kunt de dag-, nacht- en automatische modus selecteren.

- : Dagmodus: U kunt deze modus gebruiken overdag en in een heldere omgeving. In de dagmodus is het IR-licht automatisch uit.
- : Nachtmodus: u kunt deze modus gebruiken 's avonds. In de nachtmodus licht het IR-lampje automatisch op.

- : Automatische modus: De dag-en nachtmodus wisselen automatisch naargelang de helderheid van de omgeving.



Dagmodus











Nachtmodus









Afbeelding 3-4 Dag-/nachtmodus

3.10 Beeldstijl instellen

U kunt verschillende beeldstijlen in verschillende scènes instellen voor betere kijkervaringen en beeldkwaliteit.

Stappen

1. Druk op  om het menu weer te geven.
2. Druk op  of  om  te selecteren.
3. Druk op  om de beeldstijlinterface te openen. Daglicht, schemerlicht en nachlicht zijn selecteerbaar. Druk op  of  om de gewenste beeldstijl te selecteren.
 -  Daglicht: U kunt deze stijl overdag en in een heldere omgeving gebruiken.



-  Schemerlicht: U kunt deze stijl bij schemerlicht gebruiken.
 -  Nachtlucht: U kunt deze modus 's nachts gebruiken.
4. U kunt ook parameters instellen voor verschillende stijlen, afhankelijk van uw voorkeur. Selecteer één beeldstijl in het menu en druk op  om de instellingsinterface te openen.
 5. Druk op  of  om parameters te selecteren, waaronder helderheid, contrast, toon, scherpste en WDR. Druk vervolgens op  om de gewenste parameters in te stellen.
 6. Houd  ingedrukt om de interface volgens de melding af te sluiten.
 - **OK:** Sla alle parameters op en sluit af.
 - **ANNULEREN:** Afsluiten en de parameters niet opslaan.
 7. Houd  vast in de liveweergave-interface om van beeldstijl te wisselen.



Opmerking

- WDR is alleen van toepassing in de optische modus. Scherpste en toon zijn alleen van toepassing in de thermische modus.
 - Als u de parameters zoals helderheid, contrast, toon, scherpste of WDR in het menu instelt in plaats van in de instellingen voor de beeldstijl, wordt u op het apparaat gevraagd om de huidige stijl op te slaan wanneer u van stijl wisselt in de liveweergave-interface.
-

3.11 Beeld-in-beeld-modus instellen

Houd  in de liveweergave ingedrukt om PIP in te schakelen en houd  opnieuw ingedrukt om PIP af te sluiten. Het centrum van het beeld wordt weergegeven bovenaan in het midden van de interface.



Afbeelding 3-5 PIP-modus instellen



Opmerking

- Als de PIP-functie is ingeschakeld, zoomt alleen de PIP-weergave in bij het aanpassen van de digitale zoomverhouding.
 - De PIP-weergave geeft tijdelijk de zoomverhouding weer wanneer u de digitale zoom van het apparaat aanpast.
 - Als de PIP-functie is ingeschakeld in de thermische modus, schakelt de PIP-weergave alleen tussen het huidige palet en de optische modus. Als de PIP-functie is ingeschakeld in de optische modus, schakelt de PIP-weergave tussen de geselecteerde paletten en de optische modus.
-

3.12 Digitale zoom aanpassen

Met deze functie kunt u in- en uitzoomen op het beeld. Druk op  in de liveweergave-interface om te wisselen van digitale zoom.













Opmerking

- Wanneer de digitale zoomverhouding wordt omgeschakeld, wordt links in de interface de werkelijke vergroting weergegeven (werkelijke vergroting = optische vergroting lens × digitale zoomverhouding). De optische vergroting van de lens is bijvoorbeeld 2,8× en de digitale zoomfactor is 2×, en de werkelijke vergroting is 5,6×.
 - De zoomverhouding kan variëren afhankelijk van de verschillende modellen. Houd het eigenlijke product aan als referentie.
-

3.13 Vlakveldcorrectie

Met deze functie kan non-uniformiteit van het beeld worden gecorrigeerd.

Stappen

1. Druk op  om het menu weer te geven.
2. Ga naar  **Geavanceerde instellingen** en selecteer  **Functie-instellingen**.
3. Druk op  of  om  te selecteren, en druk op  om de configuratie-interface te openen.
4. Druk op  of  om de FFC-modus te schakelen.
 - **Handmatige FFC:** Houd  ingedrukt in de live-weergave om de

niet-uniformiteit van de weergave te corrigeren.

- **Auto-FFC:** Het apparaat voert de FFC automatisch uit volgens het ingestelde schema bij het inschakelen van de camera.
- **Extern:** Plaats de lenskap en houd vervolgens  ingedrukt in liveweergave om de niet-uniformiteit van de weergave te corrigeren.

5. Houd  ingedrukt om de instellingen op te slaan en te verlaten.















Opmerking

Het aftellen start voordat het apparaat automatisch FFC uitvoert.

3.14 Defecte pixel corrigeren

Het apparaat kan defecte pixels op het scherm die niet werken zoals verwacht corrigeren.

Stappen

1. Druk op  om het menu weer te geven.
2. Ga naar  **Geavanceerde instellingen** en selecteer  **Functie-instellingen**.
3. Druk op  of  om  te selecteren en druk op  om de DPC-configuratie-interface te openen.
4. Druk op  om de **X-** of **Y-as** te selecteren. Als u **X-as** selecteert, beweegt de cursor naar links en rechts; als u **Y-as** selecteert, beweeg de cursor omhoog en omlaag.
5. Druk op  en  om de coördinaten in te stellen tot de cursor de defecte pixel bereikt.
6. Druk twee keer op  om de defecte pixel te corrigeren.
7. Houd  ingedrukt om de instellingen op te slaan en te verlaten.



Afbeelding 3-6 Defecte pixel corrigeren



Opmerking

- De geselecteerde defecte pixel kan worden uitvergroot en weergegeven in de interface.
 - Verplaats, als het scherm-OSD het defecte pixel blokkeert, de cursor om het defecte pixel te bereiken, vervolgens voert het apparaat automatisch een spiegelbeeldweergave uit.
-

3.15

Het infrarood licht instellen

Het infrarood licht helpt u doelen duidelijke te zien in een donkere omgeving. Het infrarood licht werkt alleen in de nachtmodus, automatische modus of wanneer de omgeving donker is. In andere modi gaat het infrarood licht niet aan.

Stappen

1. Druk op om het menu weer te geven.
2. Druk op of om te selecteren en druk op om te bevestigen.
3. Druk op of om het lichtniveau te selecteren of stel Smart IR in.



Opmerking

Het beeld kan overbelicht zijn als de omgeving te helder is. De functie Slimme IR past de overbelichte beelden aan door de intensiteit van het infraroodlicht te regelen, om het beeldeffect in de nachtmodus en donkere

omgeving te verbeteren.

4. Houd  ingedrukt om de instellingen op te slaan en af te sluiten.









Opmerking

- Infrarood licht kan niet worden ingeschakeld als het batterijvermogen laag is.
 - Het infraroodlicht is uit in de thermische modus of stand-bymodus.
-

3.16 Zoom Pro

Zoom Pro verwijst naar de detailverbetering van ingezoomde beelden. Wanneer u deze functie aanzet, worden de details van de ingezoomde livebeelden verbeterd.

Stappen

1. Druk op  om het menu weer te geven.
2. Druk op  of  om  te selecteren.
3. Druk op  om de functie in te schakelen.
4. Houd  ingedrukt om de instellingen op te slaan en af te sluiten.

Resultaat

De details van ingezoomde livebeelden worden verbeterd.



Opmerking

Als de PIP-functie is ingeschakeld, is Zoom Pro alleen ingeschakeld in de PIP-weergave.















4 Afstand meten

Het apparaat kan de afstand tussen het doel en de waarnemingspositie met een laser meten.

Voordat u begint

Houd bij het meten van de afstand de hand en de positie stil. Anders kan de nauwkeurigheid worden beïnvloed.

Stappen

1. Druk op  om het menu weer te geven.
2. Ga naar  **Geavanceerde instellingen** en druk op  of  om  te selecteren.
3. Druk op  om naar de afmetingsinterface te gaan. Ga naar  en druk op  of  om een laserbereikmodus te selecteren. Druk op  om te bevestigen. U kunt **Eenmalig** of **Continu** selecteren.
 - **Continu** betekent dat de afstand continu wordt gemeten en dat de meetduur kan worden geselecteerd. Het meetresultaat wordt elke seconde vernieuwd.
 - **Eenmalig** betekent dat de afstand één keer wordt gemeten.
4. (Optioneel) Horizontale afstand kan ook worden weergegeven in de liveweergave-interface wanneer u het laserbereik vaststelt. Selecteer  en druk op  om de horizontale afstand in te schakelen.
5. Houd  ingedrukt om de instellingen op te slaan en terug te keren naar de liveweergave-interface.
6. Druk op  in de liveweergave-interface om het vaststellen van het laserbereik in te schakelen, richt de cursor op het doel en druk nogmaals op  om de afstand tot het doel te meten.



Opmerking

- Druk tweemaal op  in de liveweergave-interface om de laserafstandsmeting uit te schakelen.
 - De laserafstandsmeting kan niet ingeschakeld worden wanneer de batterij van het apparaat bijna leeg is.
-

Resultaat

Het resultaat van de afstandsmeting wordt rechtsboven in het beeld weergegeven.

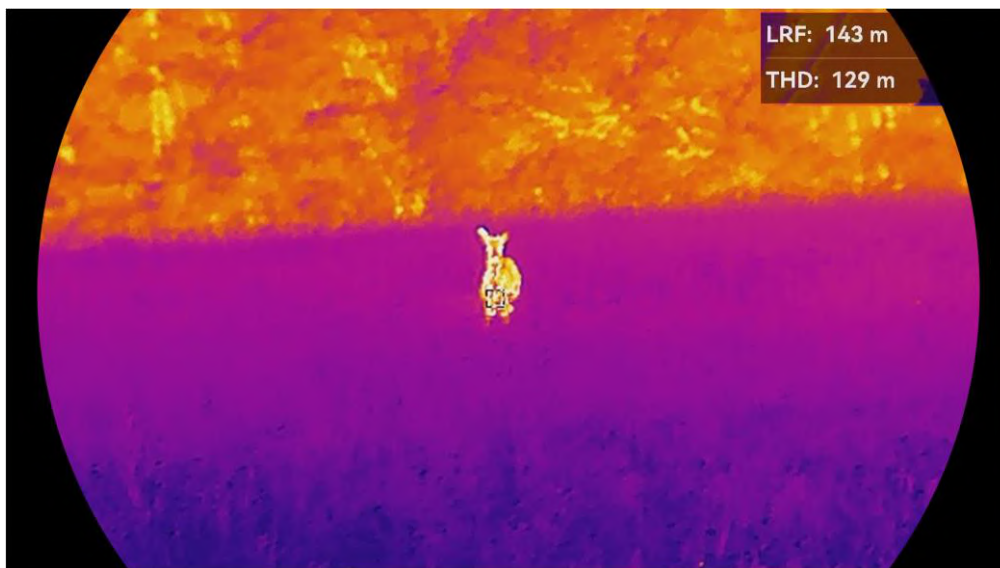

Afbeelding 4-1 Resultaat laserbereik

LRF: 143 m betekent de afstand in rechte lijn en **THD: 129 m** betekent de horizontale afstand.



Voorzichtig











De laserstraling van het apparaat kan oogletsel en verbranding van de huid of brandbare stoffen veroorzaken. Zorg, voordat u de functie voor het meten van het laserbereik inschakelt, dat er zich geen mensen of brandbare stoffen voor de laserbereikzoeker bevinden.

5 Algemene instellingen

5.1 OSD instellen

Deze functie kan de OSD-gegevens op de liveweergave-interface tonen of verbergen.

Stappen

1. Druk op  om het menu weer te geven.
2. Ga naar  **Geavanceerde instellingen** en selecteer  **Functie-instellingen**.
3. Druk op  of  om **OSD** te selecteren en druk op  om de interface voor de OSD-instellingen te openen.
4. Druk op  of  om **Tijd, Datum** of **OSD** te selecteren en druk op  om de geselecteerde OSD-informatie in of uit te schakelen.
5. Houd  ingedrukt om op te slaan en af te sluiten.











Opmerking

Als u **OSD** uitschakelt, wordt alle OSD-informatie in de liveweergave niet getoond.

5.2 Merklogo instellen

U kunt een merklogo toevoegen aan de liveweergave-interface, momentopnames en video's.

Stappen

1. Druk op  om het menu weer te geven.
2. Ga naar  **Geavanceerde instellingen** en selecteer  **Functie-instellingen**.
3. Druk op  of  om  te selecteren.
4. Druk op  om **Merklogo** in te schakelen.
5. Houd  ingedrukt om de instellingen op te slaan en te verlaten.









Resultaat

Het merklogo wordt linksonder in het beeld weergegeven.

5.3 Brandpreventie

Vermijd direct zonlicht en schakel de functie Brandpreventie in om het risico op sensorschade door de warmte te verminderen.

Stappen

1. Druk op  om het menu weer te geven.
2. Ga naar  **Geavanceerde instellingen** en selecteer  **Functie-instellingen**.
3. Druk op  of  om  te selecteren.
4. Druk op  om de functie in of uit te schakelen.
5. Houd  ingedrukt om de instellingen op te slaan en af te sluiten.

5.4 Opname en video

5.4.1 Beeld opnemen

Druk in de liveweergave-interface op  om een foto te maken.









Opmerking

- Wanneer de opname slaagt bevriest het beeld gedurende 1 seconde en verschijnt er een melding op het scherm.
 - Voor het exporteren van beelden, raadpleegt u best ***Bestanden exporteren***.
-

5.4.2 Audio instellen

Als u de audiofunctie inschakelt, wordt het geluid opgenomen met de video. Als er te veel ruis in de video is, kunt u deze functie uitschakelen.

Stappen

1. Druk op  om het menu weer te geven.
2. Ga naar  **Geavanceerde instellingen** en druk op  of  om  te selecteren.
3. Druk op  om deze functie in of uit te schakelen.

4. Houd  ingedrukt om de instellingen op te slaan en af te sluiten.

5.4.3 Video opnemen

Stappen

1. Houd  in de liveweergave-interface ingedrukt om de opname te starten.



Afbeelding 5-1 Opname starten





De linker afbeelding toont de informatie over de opnametijd.

2. Houd  opnieuw ingedrukt om de opname te stoppen.

5.4.4 Lokaal album weergeven

Vastgelegde beelden en opgenomen video's worden automatisch opgeslagen op het apparaat en u kunt de bestanden weergeven in lokale albums.







Stappen

1. Druk op  om naar het menu te gaan.
2. Ga naar  **Geavanceerde instellingen** en druk op  of  om  te selecteren.









Opmerking

De albums worden automatisch aangemaakt en gelabeld met jaar en maand. De lokale foto's en video's van een bepaalde maand worden bewaard in het overeenkomstige album. Bijvoorbeeld: de foto's en video's van oktober 2024 worden bewaard in het album 202410.

3. Druk op  of  om het album voor het opslaan van de bestanden te selecteren en druk op  om het geselecteerde album te openen.
4. Druk op  of  om een bestand te selecteren en weer te geven.
5. Druk op  om het geselecteerde bestand en de relevante informatie weer te geven.









Opmerking

- De bestanden zijn in chronologische volgorde gerangschikt, met de meest recente bovenaan. Als u de meest recent gemaakte momentopnames of video's niet kunt vinden, controleer dan de tijd- en datuminstellingen van uw apparaat. Wanneer u bestanden bekijkt, kunt u schakelen naar andere bestanden door op  of  te drukken.
 - Wanneer u bestanden bekijkt, kunt u op  drukken om naar de volgende pagina te bladeren en op  drukken om naar de vorige pagina te bladeren.
 - Wanneer u video's bekijkt, kunt u op  drukken om de video af te spelen of te stoppen.
 - Voor het verwijderen van een album of een bestand kunt u  vasthouden om het dialoogvenster op te roepen en het album of bestand te verwijderen in overeenstemming met de prompt.
-



5.5 Warmtetracing

Het apparaat kan de hoogste temperatuur op een plek in de scène detecteren en op het display markeren.

Stappen

1. Druk op  om het menu weer te geven.
2. Ga naar  **Geavanceerde instellingen** en druk op  of  om  te selecteren.
3. Druk op  om het punt met de hoogste temperatuur te markeren.

Resultaat

Wanneer de functie is ingeschakeld wordt  weergegeven op de plek met de hoogste temperatuur. Wanneer de scène verandert, verschuift de .



Afbeelding 5-2 Warmtetracering

5.6 Bestanden exporteren

5.6.1 Bestanden exporteren via HIKMICRO Sight

U kunt toegang krijgen tot de apparaatalbums en bestanden exporteren naar uw telefoon via HIKMICRO Sight.

Voordat u begint

Installeer HIKMICRO Sight op uw mobiele telefoon.

Stappen

1. Open HIKMICRO Sight en verbind uw apparaat met de app. Zie *App-verbinding*.
2. Tik op **Media** om toegang te krijgen tot de albums op het apparaat.

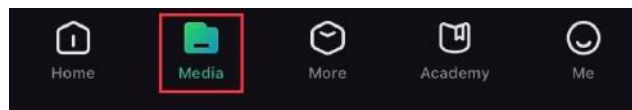

Afbeelding 5-3 Apparaatalbums openen

3. Tik op **Lokaal** of **Apparaat** om de foto's en video's weer te geven.
 - **Lokaal:** U kunt de bestanden bekijken die zijn vastgelegd in de app.
 - **Apparaat:** U kunt de bestanden van het huidige apparaat weergeven.



Opmerking

De foto's of video's worden mogelijk niet weergegeven in **Apparaat**. Trek omlaag om de pagina te vernieuwen.

4. Tik om een bestand te selecteren en tik op **Downloaden** om het bestand te exporteren naar uw lokale telefoonalbums.



Afbeelding 5-4 Bestanden exporteren



Opmerking

- Ga naar **Ik** -> **Over** -> **Gebruikershandleiding** in de app om meer gedetailleerde handelingen te bekijken.
 - De apparaatalbums zijn ook toegankelijk door in de live weergave-interface te klikken op het pictogram linksonder op het scherm.
 - De exportbewerking kan verschillen als gevolg van app-updates. Gebruik de werkelijke app-versie ter referentie.
-

5.6.2









Bestand exporteren via pc

Deze functie wordt gebruikt om opgenomen video's en foto's te exporteren.

Voordat u begint

Zorg ervoor dat het apparaat is ingeschakeld wanneer u de kabel aansluit.

Stappen

1. Druk op  om het menu weer te geven.
 2. Ga naar  **Geavanceerde instellingen** en selecteer  **Functie-instellingen**.
 3. Druk op  of  om  te selecteren, en druk op  om de configuratie-interface te openen.
 4. Druk op  of  om **USB-apparaat** te selecteren.
 5. Gebruik de kabel om het apparaat aan te sluiten op de pc.
-



Opmerking

Zorg ervoor dat het apparaat is ingeschakeld wanneer u de kabel aansluit.

6. Open de computer en selecteer de harde schijf van het apparaat. Ga naar de DCIM-map en zoek de map die genoemd is naar het opnamejaar en -maand. Bijvoorbeeld: als u een afbeelding vastlegt of een video opneemt in november 2024, gaat u naar **DCIM** -> **202411** om de afbeelding of video te vinden.

7. Selecteer en kopieer de bestanden naar de PC.
8. Koppel het apparaat los van uw PC.



Opmerking

- Het apparaat geeft afbeeldingen weer wanneer u het aansluit op de pc. Functies zoals opnemen, vastleggen en hotspot zijn echter uitgeschakeld.
 - Wanneer u het apparaat voor de eerste keer met de PC verbindt wordt het stuurprogramma automatisch geïnstalleerd.
-

5.7 Richtingweergave

5.7.1 Kompas inschakelen

Het apparaat is uitgerust met een kompas en kan zijn richting weergeven op het live beeld, vastgelegde beelden en opgenomen video's.

Stappen

1. Druk op om het menu weer te geven.
2. Ga naar **Geavanceerde instellingen** en selecteer **Functie-instellingen**.
3. Druk op of om te selecteren, selecteer **Kompas** en druk vervolgens op om de functie in te schakelen.
4. Volg de pop-upinstructies om het kompas te kalibreren. Zie ***Kompas kalibreren*** voor meer informatie.

Resultaat

Na een gelukte kalibratie kunt u de azimuthhoek (AZM) en hoogtehoek (EL) zien die wordt weergegeven op het scherm. Het is aanbevolen de informatie te lezen wanneer u het apparaat horizontaal legt.

Om de nauwkeurigheid van de richting te verhogen, kunt u de magnetische afwijkingcorrectie instellen. Zie ***Magnetische afwijkingcorrectie*** voor instructies.

5.7.2 Kompas kalibreren



De kompaskalibratie is absoluut noodzakelijk voor een correcte richtingweergave. U moet het kompas kalibreren wanneer u de functie de

eerste keer inschakelt of wanneer het kompas magnetisch wordt gestoord.



Afbeelding 5-5 Storing kompas

Stappen

1. U kunt de kalibratiegeleider op de volgende manieren op.
 - Wanneer u het kompas voor het eerst inschakelt, verschijnt de kompas kalibratiegeleider.
 - Wanneer de kompasgegevens rood worden weergegeven, selecteert u  in het menu en drukt u op  om het kalibreren van het kompas opnieuw te starten.
2. Volg de instructies op het scherm om het apparaat te verplaatsen en te roteren.

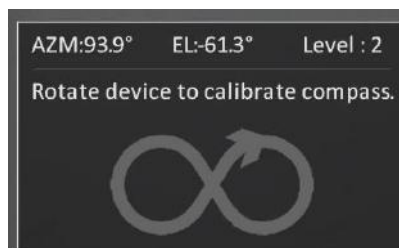

Afbeelding 5-6 Kompas kalibreren



Opmerking

- Blijf het apparaat tijdens de kalibratie bewegen en roteren om zeker te zijn dat het apparaat in elke mogelijke richting gericht is.
- **Niveau** geeft de geldigheid van de kalibratie aan. Een hoger niveau staat voor een meer nauwkeurige kompasaflezing. De kalibratie lukt wanneer **Niveau** naar **3** draait.

-
3. Stop met het bewegen van het apparaat wanneer het bericht verschijnt dat de kalibratie is gelukt.

Resultaat

De richtingsinformatie wordt weergegeven op de live weergave-interface.











Afbeelding 5-7 Richtingweergave

5.7.3 Magnetische afwijdingscorrectie

Magnetische afwijking is de hoekvariatie tussen het magnetische noorden en het echte noorden. Het toevoegen van de magnetische afwijking ten opzichte van het kompas, verhoogt de nauwkeurigheid van de richtingsaflezing.

Stappen

1. Nadat het kompas is gekalibreerd, gaat u naar de kompasinstellingsinterface en drukt u op  of  om **Magnetische afwijking** te selecteren.
2. Druk op  om de instellingsinterface te openen en druk op  of  om **Snelle correctie** of **Handmatige correctie** te selecteren.
 - In snelle correctie geeft het apparaat de huidige afwijking ten opzichte van het magnetische noorden weer. Wijs het midden van het scherm naar het echte noorden en druk ter bevestiging op .
 - Druk in de handmatige correctie op  om het operationele symbool of nummer te selecteren en druk op  of  om de afwijking van de apparaatlocatie op te tellen of af te trekken.

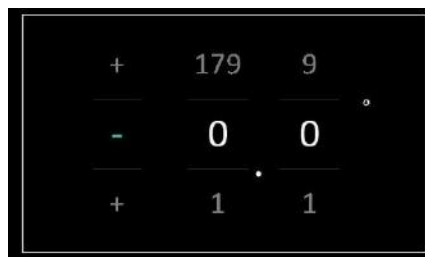

Afbeelding 5-8 Handmatige correctie

3. Houd  ingedrukt om op te slaan en af te sluiten.



Opmerking

Het is aanbevolen de lokale magnetische afwijkinginformatie te controleren op de geautoriseerde website voordat u de magnetische afwijking handmatig corrigeert. De oostelijke magnetische afwijking wordt aangegeven met een plusteken (+) en de westelijke afwijking met een minteken (-).

5.8







Weergave geografische locatie



Opmerking

- De satellietmodule kan geen signalen ontvangen wanneer het apparaat binnenshuis is. Plaats het apparaat in een lege ruimte buitenshuis om signalen te ontvangen.
 - Buitenshuis moet u even wachten tot het apparaat zijn locatie weergeeft.
 - Het apparaat is uitgerust met satellietpositioneringsmodules en kan de lengte- en breedtegraad van het apparaat weergeven op het livebeeld, vastgelegde beelden en opgenomen video's.
-

Stappen

1. Druk op  om het menu weer te geven.
2. Ga naar  **Geavanceerde instellingen** en selecteer  **Functie-instellingen**.
3. Druk op  of  om  te selecteren en druk op  om GPS in te schakelen. U kunt de locatie zien die wordt weergegeven in de linkerbenedenhoek van het scherm.

120° 12' 52" E
30° 12' 19" N

Afbeelding 5-9 Weergave apparaatlocatie

Als in de locatiegegevens de informatie "Zwak signaal" wordt weergegeven, geeft dit aan dat het signaal zwak is of dat er geen signaal is. Ga naar een open ruimte buitenshuis om het opnieuw te proberen.











 **Weak Signal**

Afbeelding 5-10 Zwak signaal

6 **Systeeminstellingen**

















6.1 **Datum aanpassen**

Stappen

1. Druk op  om het menu weer te geven.
2. Ga naar  **Geavanceerde instellingen** en selecteer  **Algemene instellingen**.
3. Druk op  of  om  te selecteren.
4. Druk op  om de configuratie-interface te openen.
5. Druk op  om het jaar, de maand of de dag te selecteren en druk op  of  om het nummer te wijzigen.
6. Houd  ingedrukt om de instellingen op te slaan en af te sluiten.

6.2 **Synchronisatietijd**











Stappen

1. Druk op  om het menu weer te geven.
2. Ga naar  **Geavanceerde instellingen** en selecteer  **Algemene instellingen**.
3. Druk op  of  om  te selecteren.
4. Druk op  om de configuratie-interface te openen.
5. Druk op  of  om van kloksysteem te wisselen. 24-urenklok en 12-urenklok zijn selecteerbaar. Druk als u de 12-uursklok selecteert op  en druk vervolgens op  of  om **AM** of **PM** te selecteren.
6. Druk op  om het uur of de minuut te selecteren en druk op  of  om het getal te wijzigen.
7. Houd  ingedrukt om de instellingen op te slaan en af te sluiten.

6.3 **Taal instellen**

Met deze functie kunt u de taal van het apparaat kiezen.











Stappen

1. Druk op  om het menu weer te geven.
2. Ga naar  **Geavanceerde instellingen** en selecteer  **Algemene instellingen**.
3. Druk op  of  om  te selecteren.
4. Druk op  om de interface voor de taalconfiguratie te openen.
5. Druk op  of  om de gewenste taal te selecteren en druk op  om te bevestigen.
6. Houd  ingedrukt om de instellingen op te slaan en af te sluiten.

6.4 Scherm van apparaat casten naar pc

Het apparaat ondersteunt het projecteren van het scherm naar de pc via een op UVC-protocol gebaseerde clientsoftware of speler. U kunt het apparaatbeeld op de display bekijken voor meer informatie.



Stappen

1. Druk op  om het menu weer te geven.
2. Ga naar  **Geavanceerde instellingen** en selecteer  **Functie-instellingen**.
3. Druk op  of  om  te selecteren, en druk op  om de configuratie-interface te openen.
4. Druk op  of  om **Digitaal** te selecteren.
5. Houd  ingedrukt om de instellingen op te slaan en af te sluiten.
6. Open de UVC-protocolgebaseerde clientsoftware en gebruik een type-C-kabel om uw apparaat te verbinden met een PC.







6.5 Eenheid instellen

U kunt de eenheid schakelen voor afstandsmeting.

Stappen









1. Druk op  om het menu weer te geven.
2. Ga naar  **Geavanceerde instellingen** en selecteer  **Algemene**

instellingen.

3. Druk op  of  om  te selecteren.
4. Druk op  om de instellingsinterface van de eenheid te openen. Druk op  of  om de vereiste eenheid te selecteren.
5. Houd  ingedrukt om de instellingen op te slaan en af te sluiten.

6.6 De apparaatinformatie bekijken







Stappen

1. Druk op  om het menu weer te geven.
2. Ga naar  **Geavanceerde instellingen** en selecteer  **Algemene instellingen**.
3. Druk op  of  om  te selecteren.
4. Druk op  om te bevestigen. U kunt de apparaatinformatie bekijken, zoals de beschikbare opslagruimte, de versie en het serienummer.
5. Houd  ingedrukt om de instellingen op te slaan en af te sluiten.

6.7 Apparaat herstellen

Deze functie herstelt alleen de basisinstellingen van het apparaat, zoals de helderheid, PIP en het contrast, naar de standaardwaarden.







Stappen

1. Druk op  om het menu weer te geven.
2. Ga naar  **Geavanceerde instellingen** en selecteer  **Algemene instellingen**.
3. Druk op  of  om  te selecteren.
4. Druk op  om de standaardwaarden van het apparaat te herstellen volgens de prompt.

6.8 Apparaat resetten

Deze functie wist alle inhoud en instellingen, inclusief de basisinstellingen, de opslag en het hotspotwachtwoord.

Stappen

1. Druk op  om het menu weer te geven.
2. Ga naar  **Geavanceerde instellingen** en selecteer  **Algemene instellingen**.
3. Druk op  of  om  te selecteren.
4. Druk op  om de standaardwaarden van het apparaat te herstellen volgens de prompt.

7 Veelgestelde vragen

7.1 Waarom knippert de oplaadindicator niet juist?

Controleer de volgende punten.

- Controleer of het apparaat wordt opgeladen met een standaard voedingsadapter en of de oplaadtemperatuur hoger is dan 0 °C.
- Zorg dat het apparaat is uitgeschakeld tijdens het opladen.

7.2 Waarom staat het stroomlampje uit?

Controleer of de batterij van het toestel leeg is. Controleer de indicator nadat het apparaat 5 minuten is opgeladen.

7.3 Het beeld is niet duidelijk. Hoe kan ik het aanpassen?

Pas de dioptrie-instelling of focusing aan totdat het beeld helder is. Zie *Apparaat aanpassen*.

7.4 Het vastleggen of opnemen mislukt. Wat is het probleem?

Controleer de volgende punten.

- Of het apparaat is aangesloten op uw PC. Het vastleggen of opnemen in deze status is uitgeschakeld.
- Of de opslagruimte vol is.
- Of de batterij van het apparaat leeg is.

7.5 Waarom kan de pc het apparaat niet identificeren?

Controleer de volgende punten.

- Of het apparaat met de meegeleverde USB-kabel op uw PC is aangesloten.
- Als u andere USB-kabels gebruikt, zorg er dan voor dat de kabellengte niet langer is dan 1 m.

- Controleer of de USB-verbindingsmodus is gewijzigd in **USB-apparaat**.

Juridische informatie

© Hangzhou Microimage Software Co., Ltd. Alle rechten voorbehouden.

Over deze handleiding

De handleiding bevat instructies voor het gebruik en beheer van het product. Afbeeldingen, grafieken, afbeeldingen en alle andere informatie hierna worden verstrekt voor beschrijving en uitleg. De informatie in de handleiding is onderhevig aan verandering, zonder voorafgaande kennisgeving, als gevolg van firmware-updates of andere redenen. U kunt de nieuwste versie van deze handleiding vinden op de HIKMICRO-website (www.hikmicrotech.com/).

Gebruik deze handleiding onder begeleiding en ondersteuning van professionals die zijn opgeleid voor het ondersteunen van het product.

Erkenning handelsmerken



HIKMICRO en andere handelsmerken en logo's van HIKMICRO

zijn eigendom van HIKMICRO in verschillende rechtsgebieden.

Andere handelsmerken en logo's zijn het eigendom van hun respectieve eigenaren.

JURIDISCHE DISCLAIMER

VOOR ZOVER MAXIMAAL TOEGESTAAN OP GROND VAN HET TOEPASSELIJK RECHT, WORDEN DEZE HANDLEIDING EN HET OMSCHREVEN PRODUCT, INCLUSIEF HARDWARE, SOFTWARE EN FIRMWARE, GELEVERD 'ZOALS ZE ZIJN', INCLUSIEF 'FOUTEN EN GEBREKEN'. HIKMICRO GEEFT GEEN GARANTIES, EXPLICIET OF IMPLICIET, WAARONDER ZONDER BEPERKING, VERKOOPBAARHEID, BEVREDIGENDE KWALITEIT OF GESCHIKTHEID VOOR EEN BEPAALD DOEL. HET GEBRUIK VAN HET PRODUCT DOOR U IS OP EIGEN RISICO. IN GEEN GEVAL IS HIKMICRO VERANTWOORDELIJK VOOR SPECIALE, BIJKOMENDE, INCIDENTELE OF INDIRECTE SCHADE, WAARONDER, ONDER ANDERE, SCHADE VAN VERLIES AAN ZAKELIJKE WINST, ZAKELIJKE ONDERBREKING OF VERLIES VAN GEGEVENS, CORRUPTIE OF SYSTEMEN, OF VERLIES VAN DOCUMENTATIE, ONGEACHT OF DIT VOORTVLOEIT UIT CONTRACTBREUK, BENADELING (INCLUSIEF NALATIGHEID), PRODUCTAANSPRAKELIJKHEID OF ANDERS, MET BETREKKING TOT HET PRODUCT, ZELFS ALS HIKMICRO OP DE HOOGTE IS GEBRACHT VAN ZULKE SCHADE OF VERLIES.

U ERKENT DAT DE AARD VAN HET INTERNET INHERENTE VEILIGHEIDSRISICO'S INHOUDT EN DAT HIKMICRO GEEN ENKELE VERANTWOORDELIJKHEID AANVAARDT VOOR ABNORMALE WERKING, HET UITLEKKEN VAN PERSOONLIJKE GEGEVENS OF ANDERE SCHADE ALS GEVOLG VAN CYBERAANVALLEN, HACKERAANVALLEN, VIRUSBESMETTINGEN OF ANDERE BEVEILIGINGSRISICO'S OP HET INTERNET; INDIEN NODIG VOORZIET HIKMICRO IN TIJDIGE TECHNISCHE ONDERSTEUNING.

U GAAT AKKOORD MET HET GEBRUIK VAN DIT PRODUCT IN OVEREENSTEMMING MET ALLE TOEPASBARE WETTEN EN UITSLUITEND U BENT VERANTWOORDELIJK VOOR DE GARANTIE DAT UW GEBRUIK OVEREENSTEMT MET DE TOEPASBARE WET. U BENT VOORAL VERANTWOORDELIJK DAT HET GEBRUIK VAN DIT PRODUCT GEEN INBREUK MAAKT OP DE RECHTEN VAN DERDEN, INCLUSIEF EN ZONDER BEPERKING DE RECHTEN VAN PUBLICITEIT, INTELLECTUEEL EIGENDOM, OF GEGEVENS BESCHERMING EN ANDERE PRIVACYRECHTEN. U MAG DIT PRODUCT NIET GEBRUIKEN OM ILLEGAAL OP DIEREN TE JAGEN, DE PRIVACY TE SCHENDEN OF VOOR ENIG ANDER DOEL DAT ILLEGAAL IS DAN WEL SCHADELIJK VOOR HET OPENBAAR BELANG. U MAG DIT PRODUCT NIET GEBRUIKEN VOOR ENIGE ONWETTIG EINDGEBRUIK, MET INBEGRIJ VAN DE ONTWIKKELING OF DE PRODUCTIE VAN MASSAVERNIEGINGSWAPENS, DE ONTWIKKELING OF DE PRODUCTIE VAN CHEMISCHE OF BIOLOGISCHE WAPENS, ALLE ACTIVITEITEN IN HET KADER VAN EVENTUELE NUCLEAIRE EXPLOSIEVEN OF ONVEILIGE NUCLEAIRE BRANDSTOF CYCLUS, OF TER ONDERSTEUNING VAN MENSENRECHTENSCHENDINGEN.

IN HET GEVAL VAN ENIGE CONFLICTEN TUSSEN DEZE HANDLEIDING EN DE TOEPASSELIJKE WETGEVING, PREVALEERT DE LAATSTE.

Informatie met betrekking tot regelgeving

Deze clausules zijn alleen van toepassing op de producten die de overeenkomende markering of informatie dragen.

EU-conformiteitsverklaring



Dit product en - indien van toepassing - de meegeleverde accessoires dragen het merkteken "CE" en voldoen derhalve aan de toepasselijke geharmoniseerde Europese normen onder richtlijn 2014/30/EU (EMCD), richtlijn 2014/35/EU (LVD), richtlijn 2011/65/EU (RoHS) en richtlijn 2014/53/EU. Hierbij verklaart Hangzhou Microimage Software Co., Ltd. dat dit apparaat (zie het etiket) in overeenstemming is met Richtlijn 2014/53/EU.

De volledige tekst van de EU-conformiteitsverklaring kunt u vinden op het volgende internetadres:

<https://www.hikmicrotech.com/en/support/download-center/declaration-of-conformity/>

Frequentiebanden en vermogen (voor CE)

De nominale limieten voor frequentiebanden en zendvermogen (uitgestraald en/of geleid) die van toepassing zijn op de volgende radioapparatuur zijn als volgt:

Wifi 2,4 GHz (2,4 GHz tot 2,4835 GHz), 20 dBm

5 GHz (5,15 GHz tot 5,25 GHz): 23 dBm

Voor een apparaat zonder meegeleverde voedingsadapter, dient u de voedingsadapter te gebruiken van een gekwalificeerde fabrikant. Raadpleeg de productspecificaties voor nauwkeurig omschreven vereisten omtrent de voeding.

Voor een apparaat zonder meegeleverde batterij, dient u de batterij te gebruiken van een gekwalificeerde fabrikant.

Raadpleeg de productspecificaties voor nauwkeurig omschreven vereisten omtrent de batterij.



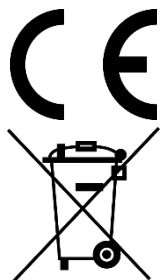

Richtlijn 2012/19/EU (WEEE-richtlijn): Producten die met dit symbool zijn gemarkeerd mogen binnen de Europese Unie niet worden weggegooid als ongesorteerd huishoudelijk afval. Lever dit product voor een juiste recycling in bij uw plaatselijke leverancier bij aankoop van soortgelijke nieuwe apparatuur, of breng het naar daarvoor aangewezen inzamelpunten. Raadpleeg voor meer informatie: www.recyclethis.info



Verordening (EU) 2023/1542 (batterijverordening): Dit product bevat een batterij en is in overeenstemming met Verordening (EU) 2023/1542. De batterij mag binnen de Europese Unie niet worden weggegooid als ongesorteerd huishoudelijk afval. Zie de productdocumentatie voor specifieke informatie over de batterij. De batterij is gemarkeerd met dit symbool, dat letters kan bevatten die cadmium (Cd) of lood (Pb) aanduiden. Lever de batterij voor een juiste recycling in bij uw leverancier of bij een daarvoor aangewezen inzamelpunt. Raadpleeg voor meer informatie: www.recyclethis.info.

Conventies voor symbolen

De symbolen die in dit document kunnen worden aangetroffen zijn als volgt gedefinieerd.

Symbool	Beschrijving
 Opmerking	Verschaft aanvullende informatie om belangrijke punten in de hoofdtekst te benadrukken of aan te vullen.
 Voorzichtig	Geeft een potentieel gevaarlijke situatie aan, die, als deze niet wordt vermeden, kan resulteren in schade aan de apparatuur, gegevensverlies, vermindering van de prestaties of onverwachte resultaten.
 Gevaar	Geeft een gevaar met een hoge mate van risico aan, dat, als dit niet wordt vermeden, resulteert in de dood or ernstig letsel.

Veiligheidsinstructies

Deze instructies zijn bedoeld om te verzekeren dat de gebruiker het product juist kan gebruiken om gevaar of verlies van eigendommen te vermijden. Lees alle veiligheidsinformatie aandachtig door vóór het gebruik.

Transport

- Bewaar het apparaat in de originele of soortgelijke verpakking tijdens vervoer.
- Bewaar alle verpakkingen voor toekomstig gebruik. In het geval van een defect moet u het apparaat terugsturen naar de fabriek met de originele verpakking. Transport zonder de originele verpakking kan leiden tot schade aan het apparaat, waarvoor wij geen verantwoordelijk erkennen.
- Laat het product niet vallen en stel het apparaat niet bloot aan schokken. Houd het toestel uit de buurt van magnetische velden.

Stroomvoorziening

- Als een voedingsadapter in de verpakking van het apparaat is geleverd, mag u alleen deze adapter gebruiken. Als er geen voedingsadapter is meegeleverd, moet u ervoor zorgen dat de voedingsadapter of een andere stroombron voldoet aan de Beperkte voedingsbron. Raadpleeg het productlabel voor de parameters voor de stroomuitvoer.
- Zorg dat de stekker goed in het stopcontact zit.
- Sluit NOOIT meerdere apparaten aan op één voedingsadapter om oververhitting of brandgevaar door overbelasting te voorkomen.
- Het vermogen dat wordt geleverd door de lader, moet tussen minimum 12 watt zoals vereist door de radio-apparatuur, en maximum 9 watt liggen om de maximale laadsnelheid te bereiken.

Batterij

- De externe oplaadbare batterij is van het type 18650 en afmeting van de batterij moet 19 mm × 70 mm zijn. De nominale spanning is 3,6 VDC en de batterijcapaciteit is 3200 mAh.
- Voor langdurige opslag van de batterij moet u ervoor zorgen dat deze elk half jaar volledig wordt opgeladen om de kwaliteit van de batterij te waarborgen. Als u dit niet doet, kan dit leiden tot schade.
- LET OP: Er bestaat explosiegevaar wanneer de batterij door een onjuist type wordt vervangen.
- De door gebruikers aangeschafte batterijen moeten voldoen aan de betreffende internationale normen voor batterijveiligheid (bijv. EN/IEC-

normen).

- De ingebouwde batterij kan niet worden gedemonteerd. Neem indien nodig contact op met de fabrikant voor reparatie.
- LET OP: Er bestaat explosiegevaar wanneer de batterij door een onjuist type wordt vervangen. Vervang hem alleen door hetzelfde of een gelijkwaardig type.
- Batterijen van onjuiste grootte kunnen niet worden geïnstalleerd en kunnen abnormale uitschakeling veroorzaken.
- Onjuiste vervanging van de batterij door een onjuist type kan een beveiliging omzeilen (bijvoorbeeld in het geval van sommige typen lithiumbatterijen).
- Gooi de batterij niet in vuur of een hete oven en plet of snij de batterij niet op mechanische wijze, want dat kan een explosie veroorzaken.
- Laat de batterij niet in een omgeving met een extreem hoge temperatuur liggen, want dat kan een explosie of het lekken van brandbare vloeistof of gas tot gevolg hebben.
- Stel de batterij niet bloot aan extreem lage luchtdruk, want dat kan een explosie of het lekken van brandbare vloeistof of gas tot gevolg hebben.
- Verwijder gebruikte batterijen in overeenstemming met de instructies.
- Zorg tijdens het opladen dat er zich geen brandbaar materiaal binnen een straal van 2 m van de oplader bevindt.
- Houd de batterij buiten het bereik van kinderen.
- Slik de batterij niet in om chemische brandwonden te voorkomen.
- Dit product bevat een knoopbatterij. Als de knoopbatterij wordt ingeslikt, kan dat binnen slechts 2 uur leiden tot hevige interne brandwonden en kan dit de dood tot gevolg hebben.
- Als het batterijvak niet goed sluit, gebruik het product dan niet langer en houd het buiten bereik van kinderen.
- Als u vermoedt dat de batterijen zijn ingeslikt of in enig deel van het lichaam zijn gebracht, roep dan onmiddellijk medische hulp in.
- Dit apparaat is niet geschikt voor gebruik op locaties waar kinderen zeer waarschijnlijk aanwezig zijn.
- Houd het apparaat met batterij of alleen de batterij **UIT DE BUURT** van een hittebron of open vuur. Vermijd direct zonlicht.

Onderhoud

- Als het product niet goed werkt, neem dan contact op met uw leverancier of het dichtstbijzijnde servicecentrum. Wij aanvaarden geen verantwoordelijkheid voor problemen die zijn veroorzaakt door ongeautoriseerde reparatie of onderhoud.
- Zorg ervoor dat de stroomtoevoer is losgekoppeld vóór demontage van het apparaat en reparatie door professionals.

- Controleer de optische oppervlakken van objectief, oculair, afstandsmeter enz. Verwijder indien nodig stof en zand van de optiek met speciaal daarvoor ontworpen gereedschap en oplosmiddel (gebruik bij voorkeur een contactloze methode).
- Veeg de buitenkant van metalen, kunststof en siliconen onderdelen schoon met een schone en zachte doek. Gebruik geen chemisch actieve stoffen, oplosmiddelen, enz. omdat deze de verf kunnen beschadigen.
- Reinig de elektrische contacten van de verwijderbare batterij op het apparaat met een niet-vettig organisch oplosmiddel.
- Als de apparatuur wordt gebruikt op een manier die niet door de fabrikant is gespecificeerd, kan de bescherming van het apparaat worden aangetast.

Gebruiksomgeving

- Zorg dat de gebruiksomgeving voldoet aan de vereisten van het apparaat. De bedrijfstemperatuur moet tussen -30°C en 55°C liggen en de bedrijfsvochtigheid tussen 5% en 95%.
- Stel het apparaat NIET bloot aan hoge elektromagnetische straling of stoffige omgevingen.
- Richt het scherm NIET op de zon of een ander fel licht.
- Plaats het apparaat in een droge en goed geventileerde omgeving.
- Vermijd installatie van de apparatuur op een trillende ondergrond of op plaatsen die aan schokken onderhevig zijn (dit nalaten kan schade aan de apparatuur veroorzaken).
- Deze apparatuur is niet geschikt voor gebruik op locaties waar waarschijnlijk kinderen aanwezig zijn.

Noodgeval

Als er rook, geur of geluid uit het apparaat komt, schakel het dan onmiddellijk uit, haal de stekker van het netsnoer uit het stopcontact en neem contact op met het servicecentrum.

Laser



Wanneer laserapparatuur in gebruik is, zorg er dan voor dat de lens van het apparaat niet wordt blootgesteld aan de laserstraal, anders kan deze doorbranden. De laserstraling van het apparaat kan oogletsel en

verbranding van de huid of brandbare stoffen veroorzaken. Zorg, voordat u de functie voor het meten van het laserbereik inschakelt, dat er zich geen mensen of brandbare stoffen voor de laserlens bevinden. Plaats het apparaat niet binnen het bereik van minderjarigen. In overeenstemming met IEC 60825-1:2014, EN 60825-1:2014+A11:2021 en EN 50689:2021 is dit laserproduct geclassificeerd als laserproduct en laserproduct voor consumenten van Klasse 1.

Beperkte Garantie

Scan de QR-code voor het garantiebeleid van het product.



Adres fabrikant

Kamer 313, Unit B, Gebouw 2, 399 Danfeng Road, subdistrict Xixing, district Binjiang, Hangzhou, Zhejiang 310052, China

Hangzhou Microimage Software Co., Ltd.

MEDEDELING VAN NALEVING: De producten thermische serie kunnen zijn onderworpen aan exportcontroles in verschillende landen of regio's, inclusief zonder enige beperking de Verenigde Staten, de Europese Unie, het Verenigd Koninkrijk en/of andere lidstaten van de Overeenkomst van Wassenaar. Neem contact op met uw professionele juridische of nalevingsexpert of plaatselijke overheidsinstanties omtrent enige noodzakelijke vereisten voor een exportvergunning als u van plan bent de producten thermische serie te verplaatsen, exporteren of her-exporteren tussen verschillende landen.



 Hikmicro Hunting.Global

 Hikmicro Hunting.Global

 HIKMICRO Outdoor

 HIKMICRO

 www.hikmicrotech.com

 support@hikmicrotech.com

UD40484B